

CLOISON / ISOLATION

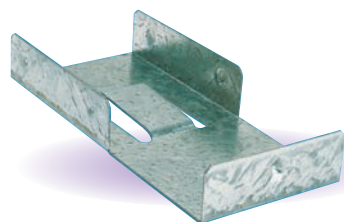
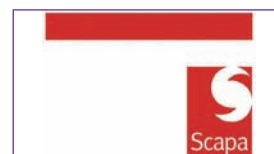

ACCESSOIRES DE POSE ISOLATION 50

PRODUIT ISOLANT DIVERS 51

**ACCESSOIRES PLAQUISTE
PLATRE/CLOISONS/CAR. PLATRE 52**



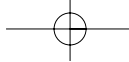

ACCESSOIRES DE POSE ISOLATION

ACCESSOIRE POSE COMBLE/SARKING

◆ Suspente + cavalier préfixe 220

Solution pour combles aménagés

Suspente métallique à visser ou à clouer sur la charpente et cavalier orientable permettant d'embrocher l'isolant et de clipser une fourrure métallique.

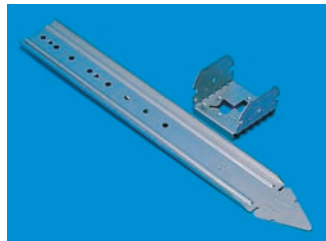

Désignation	Référence	
PIECE	073757	1,99 €

ACCESSOIRE POSE DOUBLAGE/CLOISON

◆ Appui Cavascope 60mm-50

La solution pour tous les doublages thermo-acoustiques

Pour la réalisation de doublages en plaques de plâtre sur fourrures métalliques, en neuf ou en rénovation

2 cavaliers cavascope,
1 tige filetée O6 m, 1 vis violon de serrage 6x25mm
Poids : 3.10 BTE
Normes : DTU25-41

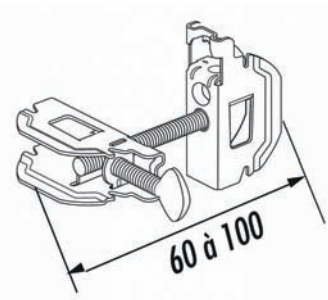

Désignation	Référence	
APPUJ CAVASCOPE 60MM/50	377271	43,20 €

◆ Appui Cavascope 90mm-50

La solution pour tous les doublages thermo-acoustiques

Pour la réalisation de doublages en plaques de plâtre sur fourrures métalliques, en neuf ou rénovation

2 cavaliers cavascope, 1 tige filetée O6 m, 1 vis violon de serrage 6x25mm
Poids : 3.35 BTE
Normes : DTU25-41

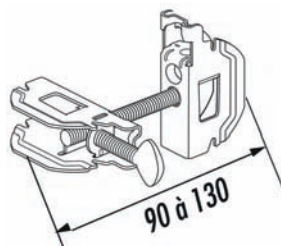

Désignation	Référence	
APPUJ CAVASCOPE 90MM/50	377272	44,30 €

● Stock plateforme

BANDE PERIPHERIQUE/ RELEVÉ DE RIVE

◆ Joint périphérique

Mousse polyéthylène expansé. Pour isoler et compenser la dilatation.



Désignation	Référence	
5 X 100MM 100ML NUÉ	339535	20,88 €
5 X 125MM 100M DUO	339539	64,41 €
5 X 150MM 100ML NUÉ	339536	31,34 €
8 X 150MM 50ML NUÉ	339537	26,72 €
8 X 150MM 50ML DUO	339541	39,66 €

BOURRELET/JOINT/FOND DE JOINT

◆ Fond de joint Adhecell



Désignation	Référence	
15 X 15 10M	036483	2,05 €

◆ Igas Profilé

Cordon plastique. SNJF.

Normes :
Certification SNJF, label « Façade ».
Mastic plastique – Classe F 7,5 P



Désignation	Référence	
21 mm x 2 m 80	280783	13,20 €
21 mm x 3 m 50	280943	16,50 €
9,5 mm x 5 m	244762	2,71 €

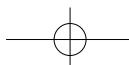

PRODUIT ISOLANT DIVERS

◆ Compriband

Compriband TRS bénéficie d'un rapport d'enquête Technique SOCOTEC n° LX2040. Conforme aux normes NF 85-570 et NF P 85-571

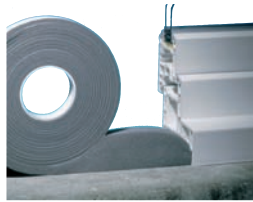

Désignation	Référence	
15 x 15 X 8 m	● 272263	30,30 €

◆ Mousse polyuréthane SoudaFoam

Mousse coupe feu 360 minutes

Classe : b1
Contenance : 750ml
Type : aérosol
Volume d'expansion : 30 fois son volume initial



Désignation	Référence	
750ML	● 098233	18,58 €

MOUSSE EXPANSIVE

◆ Mousse polyuréthane Indimousse tous sens



Mousse polyuréthane
Type : expansive
Volume d'expansion :
35 litres en expansion libre pour le 500 ml
et 50 litres pour le 750ml

les indispensables

Désignation	Référence	
500ML	● 120641	4,81 €
750ML	● 120642	6,50 €

◆ Mousse polyuréthane Indimousse pistolable



Mousse polyuréthane
Type : expansive
Volume d'expansion : 50 litres en expansion libre

les indispensables

Désignation	Référence	
750ML	● 120643	6,04 €

◆ Sika Boom

Mousse polyuréthane expansive, usage tous sens.
Classe : Montage et isolation de châssis de portes et fenêtres. Insonorisation, atténuation de vibrations. Complément d'isolation pour éviter les ponts thermiques.
Contenance : 500 et 750 ml
Volume d'expansion : 20 à 30 litres pour la 500 ml, 35 à 45 litres pour la 750 ml.



Désignation	Référence	
500ML	● 103881	6,48 €
750ML	● 049507	7,80 €

◆ Pistolet pour mousse polyuréthane

Robuste et fiable

Pistolet pour mousse polyuréthane pistolable



Désignation	Référence	
PISTOLET	● 120644	53,92 €

◆ Mousse polyuréthane isolmousse 3082



Désignation	Référence	
500ML	● 032032	5,51 €

◆ Nettoyant pistolet



Désignation	Référence	
500ML	● 120645	6,29 €

Prix en € HT