

# CHRISTAUD

MATÉRIELS ET SOLUTIONS POUR LES RÉSEAUX D'EAUX



*Des hommes, De l'eau.*

## Des experts à votre écoute



Des femmes et des hommes au service des professionnels de l'eau, formés pour vous accompagner, vous conseiller et vous proposer les produits de demain. Nos équipes techniques sont opérationnelles pour vous suivre sur le terrain et trouver des solutions adaptées.

**Nous connaissons et comprenons vos contraintes pour toujours mieux vous servir.**

## Un stock permanent inégalé



Pour répondre aux exigences des métiers de l'eau, nous vous offrons le plus vaste choix de produits des fabricants de renom sur le marché. Christaud, c'est une gamme de 12 000 produits référencés.

**Nous vous fournirons toujours le produit dont vous avez besoin.**

## Une logistique adaptée à chaque besoin



Fort de notre stock, nous vous proposons une véritable assistance chantier. Mettre en oeuvre les moyens de transport adaptés pour vous livrer l'intégralité de vos commandes, telle est la mission quotidienne de nos agences.

**Nous nous engageons à vous proposer un service de livraison performant.**

## Livraison d'urgence



Nous savons que l'imprévu est souvent votre quotidien.

**Une flotte de véhicules légers est à votre service pour vous apporter rapidement les pièces manquantes.**

## Les agences, la carte proximité



Nos sites conçus et organisés pour servir efficacement nos clients, disposent tous d'une grande surface de stockage avec des milliers de références. Nos équipes de techniciens connaissent les usages de chaque collectivité. Elles sont garantes du lien de proximité.

**Pouvoir faire confiance à une équipe toujours à vos côtés, c'est rassurant.**

## Un site : [www.christaud.com](http://www.christaud.com)



Nous développons un nouveau site où vous trouverez tout l'esprit Christaud : des services, des informations techniques, des conseils, nos départements spécialisés, nos agences, notre catalogue et tarif, le tout prêt à être téléchargé dans votre espace dédié.

**Vous accompagner au quotidien et au-delà...**



BRANCHEMENT	ρ 6-53
REGARDS ET CHAMBRES	ρ 54-83
COMPTAGE	ρ 84-99
ENVIRONNEMENT COMPTEUR	ρ 100-135
SYSTÈME DE CANALISATION AEP	ρ 136-183
RACCORDEMENTS ET REPARATION	ρ 184-211
SECTIONNEMENT	ρ 212-231
DEFENSE INCENDIE	ρ 232-247
PROTECTION ET REGULATION	ρ 248-267
OUTILLAGES ET CONSOMMABLES	ρ 268-291
ASSAINISSEMENT	ρ 292-323
SMART WATER	ρ 324-359



MATÉRIELS ET SOLUTIONS POUR LES RÉSEAUX D'EAUX

## Une entreprise responsable...

Depuis 1766, chez CHRISTAUD, nous contribuons au développement et à l'amélioration de la performance des réseaux d'eaux.

Aujourd'hui, l'ensemble des acteurs des métiers de l'eau ont pris conscience de la nécessité d'une gestion patrimoniale, de la préservation des ressources et de la transition énergétique. Cet élan se traduit par la mise en oeuvre des politiques volontaristes de renouvellement de réseau et d'amélioration de rendement.

Tous les collaborateurs de Christaud, spécialisés dans les matériels et solutions pour l'adduction d'eau, s'engagent à vos côtés afin de vous conseiller, fournir et vous accompagner pour la parfaite mise en oeuvre et exploitation des équipements.

Notre mission se poursuit au-delà... nous sommes en veille technologique permanente afin de vous proposer les innovations d'aujourd'hui et de demain et ainsi élaborer ensemble les réseaux du futur.

## Un essor national...

Désireux de proposer notre offre de services à l'ensemble des collectivités publiques et canalisateurs, Christaud s'est engagée dans l'élargissement de sa zone de chalandise au travers d'une croissance externe en intégrant la société Billmat en 2017.



Enseigne créée en 1998, BillMat a su s'imposer dans le domaine de l'AEP grâce à une expertise de ses équipes et une connaissance des usages locaux bretons et normands. BillMat a construit sa notoriété sur sa réactivité des livraisons, sa qualité de service et son accompagnement sur les projets avec des solutions techniques innovantes.



## Les agences à votre service



		Début 2023	
01	BOURG EN BRESSE		bourg en bresse@christaud.com
05	GAP	04 92 50 18 40	gap@christaud.com
07	AUBENAS	04 75 36 81 94	valence@christaud.com
25	ETUPES	03 81 30 08 65	etupes@christaud.com
25	DANNEMARIE SUR CRÊTE	03 81 57 50 50	besancon@christaud.com
26	VALENCE	04 75 78 26 05	valence@christaud.com
33	AMBARES ET LAGRAVE	05 56 30 82 70	aquitaine@christaud.com
38	BOURGOIN JALLIEU	04 37 03 47 00	bourgoin@christaud.com
38	ECHIROLLES	04 76 33 62 62	grenoble@christaud.com
38	ECHIROLLES industrie	04 76 33 62 60	industrie@christaud.com
42	LA TALAUDIÈRE	04 77 12 53 99	talaudiere@christaud.com
43	LE PUY EN VELAY	04 71 04 69 20	le_puy@christaud.com
47	CASTELCULIER	05 53 66 66 44	castelculier@christaud.com
51	REIMS	03 26 02 31 41	reims@christaud.com
57	WOUSTVILLER	03 87 28 55 55	woustviller@christaud.com
62	LENS	03 21 70 01 10	lens@christaud.com
63	CLERMONT FERRAND	04 73 61 01 09	clermont@christaud.com
67	HAGUENAU	03 67 70 74 40	haguena@christaud.com
67	FEGERSHEIM	03 67 70 74 42	fegersheim@christaud.com
68	RICHWILLER	03 67 70 74 44	richwiller@christaud.com
69	MEYZIEU	04 78 23 13 70	lyon@christaud.com
73	ALBERTVILLE	04 79 32 33 97	savoies@christaud.com
73	CHAMBERY	04 79 63 79 30	savoies@christaud.com
74	CLUSES	04 50 93 20 30	savoies@christaud.com
77	LAGNY SUR MARNE	01 60 03 34 64	lagny@christaud.com
82	MONTAUBAN	05 63 21 86 95	montauban@christaud.com



14	CAEN	02 31 52 05 20	caen@billmat.fr
14	VIRE	02 31 66 36 63	vire@billmat.fr
22	GUINGAMP	02 96 54 54 50	guingamp@billmat.fr
35	RENNES	02 23 27 07 10	rennes@billmat.fr
37	TOURS	02 47 48 46 00	tours@billmat.fr
50	COUTANCES	02 33 19 40 40	coutances@billmat.fr
76	ROUEN	02 32 19 07 00	rouen@billmat.fr

Carte de visite

# NOS MARQUES

 BAYARD  
BY TALIS

 FML  
Fonderie Mécanique Lénormée

 HUOT

 isiflo®

 PLASSON  
FRANCE

 SAINTE-LIZIGNE  
GROUPE CLAIRE

 YouTube



 CHRISTAUD





<b>8 - 11</b>	<b>BRANCHEMENT BAYARD</b>
<b>12 - 16</b>	<b>BRANCHEMENT HUOT</b>
<b>17 - 23</b>	<b>BRANCHEMENT SAINTE LIZAIGNE</b>
<b>24 - 25</b>	<b>BRANCHEMENT ISIFLO</b>
<b>26 - 29</b>	<b>BRANCHEMENT FML</b>
<b>30 - 31</b>	<b>BRANCHEMENT MULTI TOURS</b>
<b>31 - 34</b>	<b>ACCESSOIRES DE BRANCHEMENT</b>
<b>35 - 40</b>	<b>RACCORDS DE BRANCHEMENT ISIFLO</b>
<b>41 - 45</b>	<b>RACCORDS DE BRANCHEMENT HUOT</b>
<b>46 - 48</b>	<b>RACCORDS DE BRANCHEMENT SAINTE LIZAIGNE</b>
<b>49 - 53</b>	<b>RACCORDS DE BRANCHEMENT MATERIAUX DE SYNTHESE</b>

# BRANCHEMENT BAYARD

## → Colliers Bayard

### ■ Collier de prise en charge universel «ROC GT2 PLUS»

Collier universel de prise en charge grande tolérance permettant la prise en charge sur des conduites d'eau potable par la réalisation d'un branchement.

- Gamme :
  - Ø 48 à 355 mm
- Caractéristiques :
  - avec visserie inox
  - PFA 16
  - brossage : M40x3 (petit brossage) et M55x3 (gros brossage)

- Applications :
  - Réseaux de distribution d'eau :
    - fonte
    - PVC-BO
    - PVC-U
    - PEHD
  - fonte aux diamètres extérieurs PVC
  - acier



#### Info technique

- Revêtement époxy 250 µm (sauf filet avec 50 µm de cataphorèse)
- Boulonnerie Inox A2
- Joint à double effet à compression au serrage du robinet
- Joint avec détrompeur
- Étanchéité totale sans filasse, indépendante du serrage du collier
- Vis d'arrêt du robinet
- Demi-bride inférieure taraudée, assemblage du collier par 2 vis

#### Info chantier

- Pose rapide en 2 étapes :
  - 1 : Montage du collier
    - détrompeur pour bien positionner le joint
    - assemblage du collier par 2 vis
    - demi-bride inférieure taraudée besoin d'une seule clé de 24
  - 2 : Mise en place du robinet
    - joint ROC à double effet : compression au serrage du robinet
    - étanchéité totale sans filasse indépendante du serrage du collier
- Pose du collier :
  - pour les canalisations en plastique PEHD PN16, PVC-U, PVC-BO et fonte avec DE identiques au

- PVC (ne peut aller au-delà des butées) : serrage sécurisé en butée sur les taquets
- pour les canalisations en fonte GS, acier et fibre-ciment : en position inversée (180°), la fonction butée est neutralisée, permettant ainsi le montage sur des canalisations rigides
  - Duo universel : collier universel ROC GT2 PLUS + robinet de prise universel ISEO
    - installation sur n'importe quel type de canalisation
    - montage sur le coté ou sur le dessus
    - étanchéité totale sans filasse
    - fiabilité du joint à compression de serrage du robinet

Diamètre extérieur	Plage tolérance	Brossage		Montage sur canalisation fonte	Montage sur canalisation PVC-PEHD	Montage sur canalisation acier
		40/3 PB	55/3 GB	Diamètre nominal	Diamètre extérieur	Diamètre extérieur
Ø 040 mm		1268084	x		Ø 040 mm	
Ø 050 mm	Ø 048-050 mm	1268085	x		Ø 050 mm	Ø 048,3 mm
Ø 063 mm	Ø 051-063 mm	1268086	1264815	DN 040 mm	Ø 063 mm	Ø 054-57-60,3 mm
Ø 075 mm	Ø 064-075 mm	1268087	1264816	DN 050 mm	Ø 075 mm	Ø 070-73 mm
Ø 090 mm	Ø 076-090 mm	1268088	1264817	DN 060 mm	Ø 090 mm	Ø 076,1-82,5-88,9 mm
Ø 110 mm	Ø 091-110 mm	1268089	1264818	DN 080 mm	Ø 110 mm	Ø 101-6-108 mm
Ø 125 mm	Ø 111-125 mm	1268090	1264819	DN 100 mm	Ø 125 mm	Ø 114,3 mm
Ø 140 mm	Ø 126-140 mm	1268091	1264820		Ø 140 mm	Ø 127-133-139,7 mm
Ø 160 mm	Ø 141-160 mm	1268092	1264821	DN 125 mm	Ø 160 mm	Ø 141,3-159 mm
Ø 180 mm	Ø 161-180 mm	1268093	1264822	DN 150 mm	Ø 180 mm	Ø 165,1-168,3-177,8 mm
Ø 200 mm	Ø 181-200 mm	1264809	1264823	DN 175 mm	Ø 200 mm	Ø 193,7 mm
Ø 225 mm	Ø 201-225 mm	1264810	1264824	DN 200 mm	Ø 225 mm	Ø 219,1 mm
Ø 250 mm	Ø 226-250 mm	1264811	1264825		Ø 250 mm	Ø 244,5 mm
Ø 280 mm	Ø 251-280 mm	1264812	1264826	DN 250 mm	Ø 280 mm	Ø 273 mm
Ø 315 mm	Ø 281-315 mm	1264813	1264827		Ø 315 mm	Ø 298,5 mm
Ø 355 mm	Ø 316-355 mm	1264814	1264828	DN 300 mm	Ø 355 mm	Ø 323,9 mm

### ■ Collier de ballonnement

Collier d'obturation permettant de supprimer une prise en charge.

- Gamme :
  - large plage pour tuyau fonte du DN 40 au DN 300
  - mono diamètre DN 350 au DN 600
- Caractéristiques :
  - PFA 10



Diamètre nominal	Code produit	Diamètre nominal	Code produit
DN 040 mm	1115026	DN 150 mm	1115032
DN 050 mm	1115027	DN 175 mm	1115033
DN 060 mm	1115028	DN 200 mm	1115034
DN 080 mm	1115029	DN 250 mm	1115035
DN 100 mm	1115030	DN 300 mm	1115036
DN 125 mm	1115031		

#### Info chantier

- Deux modèles différents
  - les modèles du DN 40 au DN 300 sont équipés d'un joint EPDM d'étanchéité
  - les modèles à partir du DN 350 sont dépourvus de joint d'étanchéité



# BRANCHEMENT BAYARD

## → Robinet à tournant sphérique

### ■ Robinet de prise latérale Iseo®

Robinet de prise pour le branchement à monter sur collier de prise en charge

- Gamme : DN 20, 25, 32 et 40
- Caractéristiques :
  - protection contre la corrosion : fabrication en laiton DR (non dézincifiable)
  - tournant sphérique en laiton chromé, passage intégral
  - manoeuvre 1/4 de tour par carré de 30 mâle ou carré de 15 femelle
  - fermeture sens inverse horloge (FAH)
  - PFA 16

#### Info technique

- Protection contre la corrosion :
  - fabrication en laiton DR (non-dézincifiable)
  - tournant en laiton chromé
- Raccord à serrage extérieur pour tuyaux PVC et PE, étanche en butée
- Facilité de mise en oeuvre :
  - perçage en charge sur le coté
- Etanchéité du tournant sphérique garantie par joint siège Téflon/P.T.F.E.



#### Info chantier

- Kit de perçage ISEO
  - pour robinet à tournant sphérique DN 20-25 et DN 32-40
  - permet le raccordement de la machine à percer sortie bride, pour une prise en charge
  - kit équipé d'une purge

Diamètre nominal	Entrée	Sortie	Fermeture	Code produit
DN 20 mm	40/3 PB	pour PVC-U/PE - Ø 25 mm	FAH	342675
DN 25 mm	40/3 PB	pour PVC-U/PE - Ø 32 mm	FAH	342676
DN 25 mm	55/3 GB	pour PVC-U/PE - Ø 32 mm	FAH	342679
DN 32 mm	55/3 GB	pour PVC-U/PE - Ø 40 mm	FAH	342680
DN 40 mm	55/3 GB	pour PVC-U/PE - Ø 50 mm	FAH	342682

### ■ Robinet de prise universel Iseo®

Permet la réalisation d'une prise en charge latérale ou verticale pour le branchement d'eau potable

- Gamme : DN 20, 25, 32 et 40
- Caractéristiques :
  - protection contre la corrosion : fabrication en laiton DR (non dézincifiable)
  - tournant sphérique, passage intégral
  - manoeuvre 1/4 de tour par carré fonte mâle de 30 ou femelle de 15
  - fermeture sens inverse horloge (FAH)
  - PFA 16



#### Info technique

- Protection contre la corrosion :
  - fabrication en laiton DR (non-dézincifiable)
  - tournant en laiton chromé
- Raccord à serrage extérieur pour tuyaux PVC et PE, étanche en butée
- Facilité de mise en oeuvre :
  - perçage en charge sur le coté et sur le dessus
  - supprime la tubulure de prise verticale
- Etanchéité du tournant sphérique garantie par joint siège Téflon/P.T.F.E.

Diamètre nominal	Entrée	Sortie	Fermeture	Code produit
DN 20 mm	40/3 PB	pour PVC-U/PE Ø 25 mm	FAH	342668
DN 25 mm	40/3 PB	pour PVC-U/PE Ø 32 mm	FAH	342671
DN 32 mm	55/3 GB	pour PVC-U/PE Ø 40 mm	FAH	342673
DN 40 mm	55/3 GB	pour PVC-U/PE Ø 50 mm	FAH	342674

#### Info chantier

- Duo universel : collier universel ROC GT PLUS + robinet de prise universel ISEO
  - installation sur n'importe quel type de canalisation
  - montage sur le coté ou sur le dessus
  - étanchéité totale sans filasse
  - fiabilité du joint à compression de serrage du robinet
- Kit de perçage ISEO
  - pour robinet à tournant sphérique DN 20-25 et DN 32-40
  - permet le raccordement de la machine à percer sortie bride, pour une prise en charge
  - kit équipé d'une purge
- Tabernacle ISEO® permettant l'installation d'un tube allonge directement sur le robinet

### ■ Robinet d'arrêt Iseo®

Permet le sectionnement d'une conduite de branchement d'eau potable

- Gamme : DN 20, 25, 32 et 40
- Caractéristiques :
  - protection contre la corrosion : fabrication en laiton DR (non dézincifiable)
  - tournant sphérique, passage intégral
  - manoeuvre 1/4 de tour par carré fonte mâle de 30 ou femelle de 15
  - fermeture sens inverse horloge (FAH)
  - PFA 16



Entrée / Sortie	Fermeture	Code produit
pour PVC-U/PE Ø 25 mm	FAH	342683
pour PVC-U/PE Ø 32 mm	FAH	342684
pour PVC-U/PE Ø 40 mm	FAH	342685
pour PVC-U/PE Ø 50 mm	FAH	342686

#### Info technique

- Protection contre la corrosion :
  - fabrication en laiton DR (non-dézincifiable)
  - tournant en laiton chromé
- Raccord à serrage extérieur pour tuyaux PVC et PE, étanche en butée
- Etanchéité du tournant sphérique garantie par joint siège Téflon/P.T.F.E.

# BRANCHEMENT BAYARD

## → Robinet à boisseau conique inversé

### ■ Robinet de prise en charge latéral

Robinet de prise pour le branchement à monter sur collier de prise en charge

- Gamme :
  - DN 20, 25 et 40
- Caractéristiques :
  - protection contre la corrosion : fabrication en laiton DR (non dézincifiable)
  - boisseau conique inversé, passage intégral (en option : percé à décharge)
  - manoeuvre 1/4 de tour par carré de 30 mâle ou carré de 15 femelle
  - fermeture sens inverse horloge (FAH)
  - PFA 10

#### Info technique

- Facilité de mise en oeuvre :
  - raccordement double : à brides et taraudées DN 20 et 25
  - raccordement à brides ISO PN10 : DN 40
  - perçage en charge
- Couple de manoeuvre réduit après décollement vertical du boisseau
- Résistance élevée au couple de forçement



Diamètre nominal	Entrée	Sortie	Gabarit bride	Fermeture	Code produit
DN 20 mm	40/3 PB	à bride taraudage 20/27		FAH	41199
DN 25 mm	40/3 PB	à bride taraudage 26/34		FAH	41200
DN 25 mm	55/3 GB	à bride taraudage 26/34		FAH	243656
DN 40 mm	55/3 GB	à bride	ISO PN10	FAH	41201

Version percée à décharge, nous consulter

### ■ Robinet d'arrêt

- Gamme :
  - DN 20, 25 et 40
- Caractéristiques :
  - protection contre la corrosion : fabrication en laiton DR (non-dézincifiable)
  - sens de fermeture FAH
  - manoeuvre 1/4 tour par carré fonte mâle de 30 ou femelle de 15 compatible pour faciliter la détection de fuite
  - PFA 10



Diamètre nominal	Sortie	Gabarit bride	Fermeture	Code produit
DN 20 mm	à bridetaraudé20/27		FAH	41218
DN 25 mm	à bridetaraudé26/34		FAH	41219
DN 40 mm	à bride	ISO PN10	FAH	41220



# BRANCHEMENT BAYARD

## → Accessoires de branchement BAYARD

BOUCHE À CLÉ  
page 34

### ■ Raccords brides autobutés

Diamètre nominal	Gabarit bride	Sortie diamètre extérieur	PFA	Code produit
DN 020 mm	ISO PN10	Ø 020 mm	10 bar	44910
DN 020 mm	ISO PN10	Ø 025 mm	10 bar	41226
DN 020/25 mm	ISO PN10	Ø 032 mm	10 bar	41227



### ■ Tabernacle Iseo®



Diamètre nominal	Code produit
DN 20 mm	380334
DN 25 mm	380335

### ■ Plaque fonte et béton



Libellé produit	Code produit
PLAQUE FONTE A TROU CENTRE 30X30CM POUR TUBE ALLONGE	41377
PLAQUE FONTE A TROU CENTRE 30X30CM POUR TUBE ALLONGE Ø90	1159900
PLAQUE FONTE A TROU CENTRE 25X25CM POUR TUBE ALLONGE	44384
PLAQUE BETON POUR TABERNACLE	1145847

### ■ Tabernacle béton



Code produit
90910

### ■ Tabernacle polypropylène



Désignation	Code produit
TABERNACLE PP RECYCLE POUR ROBINET DE PRISE UNIVERSEL	469387
TABERNACLE PP RECYCLE CARRE POUR ROBINET DE PRISE REF: TAB 123	707943
TABERNACLE PP RECYCLE EXCENTRE GM POUR ROBINET DE PRISE	875390
TABERNACLE PP EXCENTRE POUR ROBINET DE PRISE Ø90 BLEU-NOIR	1144436
TABERNACLE POLYESTER EXCENTRE POUR ROBINET DE PRISE REF: TAB 25	1305678

### ■ Tabernacle polyester



Désignation	Code produit
TABERNACLE POLYESTER POUR ROBINET DE PRISE REF:2D	378019
TABERNACLE POLYESTER POUR VANNE REF:2V	1159895
SEMELLE POLYESTER POUR TABERNACLE REF:2V	1159896
TABERNACLE POLYESTER POUR ROBINET DE PRISE REF:2J	472757
TABERNACLE POLYESTER POUR ROBINET DE PRISE REF:TPH	699999
PLATINE POLYESTER POUR TABERNACLE	700000
TABERNACLE POLYESTER SIOULE POUR ROBINET DE PRISE REF:2D	981069
TABERNACLE POLYESTER POUR ROBINET DE PRISE REF:2H	981070

### ■ Tube allonge PVC



Hauteur	Collerette	Emboîtement	Lisse
0,25 m	x	41389	x
0,56 m	x	41390	x
0,60 m	1023080	xw	x
0,635 m	41383	x	x
0,65 m	1023079	x	x
0,80 m	x	x	x
0,82 m	19179	41391	875385
1,00 m	x	x	875386
1,02 m	41384	x	x
1,10 m	x	x	1019496
1,20 m	x	x	875388

### ■ Tube allonge fonte



Hauteur	Collerette	Emboîtement
0,15 m	x	41385
0,30 m	x	41386
0,60 m	41379	41387
1,00 m	41380	x

# BRANCHEMENT HUOT

## → Colliers HUOT

### ■ Collier de prise en charge universel «LP 88»

Concept de collier de prise en charge large plage à bossage au pas métrique pour les tubes rigides.

- Gamme : - Ø 38 à 336 mm
- Caractéristiques :
  - LP88 : avec vis de blocage prise verticale ou latérale LP89 : sans vis de blocage pour prise latérale
  - visserie acier zingué bichromaté (option visserie inox A2)
  - PFA 16
  - bossage : M40x3 (petit bossage) et M55x3 (gros bossage)
- Applications :
  - PVC-U PN 16 et PN 25
  - PEHD PE80 PN 16 et PE100 PN 16
  - fonte ductile et grise
  - acier et acier revêtu
  - fibre-ciment



#### Info technique

- Joint spécifique de sécurité :
  - conservant le passage intégral sans utilisation de bague métallique
  - permettant l'auto étanchéité avec un robinet HUOT
- Protection anticorrosion par revêtement époxy 300 µm
- Traverses de contact :
  - sécurité de pose favorisée par les traverses de contact équilibrant les efforts de serrage sur toute la largeur du collier



#### Info chantier

- Blocage du robinet nécessaire en prise verticale assuré par le serrage de la vis inox dans le bossage du collier
- Facilité de mise en œuvre : - demi collier avec trous taraudés
  - uniquement deux vis acier zingué bichromaté à serrer (en option : vis acier inoxydable)
  - 1 seule clé de serrage - pas d'effet de grippage
- Vérification du couple de serrage par clé

- dynamométrique
  - indication du couple de serrage sur étiquette
- Duo HUOT : collier LP88 + robinet de prise SE 5402 ou SE 5902
  - installation sur n'importe quel type de canalisation
  - montage sur le coté et sur le dessus
  - étanchéité totale sans filasse ni de pâte à joint
  - 180° de rotation du robinet pour s'aligner avec le branchement

Diamètre	Plage tolérance	Vis acier		Vis inox		Montage sur canalisation fonte	Montage sur canalisation PVC-PEHD	Montage sur canalisation acier			
		Bossage							Diamètre nominal	Diamètre extérieur	Diamètre extérieur
		40/3 PB	55/3 GB	40/3 PB	55/3 GB						
DN 032 mm	Ø 038-042 mm	274095	274097	924714	1407403						
DN 040 mm	Ø 048-060 mm	219553	211661	34033	-	DN 040 mm	Ø 050 mm	Ø 048,3-54-57 mm			
DN 050 mm	Ø 059-071 mm	86705	86706	33662	33669	DN 050 mm	Ø 063 mm	Ø 060,3-70 mm			
DN 065 mm	Ø 069-088 mm	86707	86708	33663	33670	DN 060 mm	Ø 075 mm	Ø 070-73-76,1-82,5 mm			
DN 080 mm	Ø 088-109 mm	86709	86710	33664	33671	DN 080 mm	Ø 090 mm	Ø 088,9-101,6-108 mm			
DN 100 mm	Ø 107-128 mm	86711	86712	33665	33672	DN 100 mm	Ø 110-125 mm	Ø 108-114,3-127 mm			
DN 125 mm	Ø 132-152 mm	86713	86714	33666	33673	DN 125 mm	Ø 140 mm	Ø 133-139,7-141,3 mm			
DN 150 mm	Ø 158-182 mm	86715	86716	33667	33683	DN 150 mm	Ø 160-180 mm	Ø 159-165,1-168,3-177,8 mm			
DN 175 mm	Ø 192-207 mm	209971	209970	1135692	194370		Ø 200 mm	Ø 193,7 mm			
DN 200 mm	Ø 217-234 mm	86717	86718	33668	33684	DN 200 mm	Ø 225 mm	Ø 219,1 mm			
DN 225 mm	Ø 240-267 mm	333332	333333	1407405	1407404		Ø 250 mm	Ø 244,5 mm			
DN 250 mm	Ø 270-288 mm	209972	209985	1135693	1135695	DN 250 mm	Ø 280 mm	Ø 273 mm			
DN 275 mm	Ø 292-311 mm	354563	354565	1407407	1407406			Ø 298,5 mm			
DN 300 mm	Ø 311-336 mm	209976	209986	194369	1407408	DN 300 mm	Ø 315 mm	Ø 323,9 mm			

### ■ Collier de prise en charge spécifique PVC & PEHD «88-P»

Collier de prise en charge spécifique plastique à bossage au pas métrique pour conduite spécifique plastique (pour les conduites de faible épaisseur, l'utilisation de colliers P est nécessaire).

- Gamme :
  - Ø 40 à 200 mm
- Caractéristiques :
  - 88/P : avec vis de blocage prise verticale ou latérale
  - 89/P : sans vis de blocage

- pour prise latérale
  - visserie acier zingué bichromaté (option visserie inox A2)
  - PFA 16
  - bossage : M40x3 (petit bossage) et M55x3 (gros bossage)
- Applications :
  - PVC-U PN 10,16 et 25
  - PVC-BO
  - PEHD PE80 PN 10 à 16 et PE100 PN



#### Info technique

- Joint spécifique de sécurité :
  - conservant le passage intégral sans utilisation de bague métallique
  - permettant l'auto étanchéité avec un robinet HUOT
- Protection anticorrosion par revêtement époxy 300 µm
- Talon de sécurité :
  - sécurité de pose favorisée par les talons solidaires du demi collier haut évitant tout excès de serrage et l'ovalisation des tubes, en particulier sur les tubes de faible épaisseur



#### Info chantier

- Blocage du robinet nécessaire en prise verticale assuré par le serrage de la vis inox dans le bossage du collier
- Facilité de mise en œuvre :
  - demi collier avec trous taraudés
  - uniquement deux vis à serrer
  - 1 seule clé de serrage
  - pas d'effet de grippage
- Vérification du couple de serrage par clé dynamométrique
  - indication du couple de serrage sur étiquette
  - couple de serrage préconisé M40x3 = 30 Nm / M55x3 = 50 Nm
- Duo HUOT : collier 88-P + robinet de prise SE 5402 ou SE 5902
  - installation sur n'importe quel type de canalisation
  - montage sur le coté et sur le dessus
  - étanchéité totale sans filasse ni de pâte à joint
  - 180° de rotation du robinet pour s'aligner avec le branchement

Diamètre extérieur	Vis acier		Vis inox	
	Bossage			
	40/3 PB	55/3 GB	40/3 PB	55/3 GB
Ø 040 mm	357048	-	357064	-
Ø 050 mm	357049	-	357065	-
Ø 063 mm	357051	426661	357066	1135863
Ø 075 mm	357052	426662	357068	1407426
Ø 090 mm	357053	426665	357069	1135864
Ø 110 mm	357054	426667	357055	1135865
Ø 125 mm	357056	426668	357057	1135866
Ø 140 mm	357058	1135681	357059	1135867
Ø 160 mm	357060	426703	357061	1135868
Ø 200 mm	357062	1135682	357063	1135869



# BRANCHEMENT HUOT

## → Colliers HUOT

### ■ Collier de prise en charge «LP 9189»

Concept de prise en charge universelle pour branchement eau potable sur conduites rigides.

Système de branchement monobloc comprenant :

- collier universel Large Plage
- obturateur à bille SPHERUO
- raccord à serrage extérieur REXUO

• Gamme :

- DN65 à 300

• Caractéristiques :

- prise en charge sur le côté uniquement

- robinet DN 40 (perçage jusqu'à Ø 36)
- raccordement de sortie REXUO avec garniture encliquetée Ø 25 à 63 mm (joint large)
- PFA 16

• Applications :

- PVC-U PN 16 et PN 25
- PEHD PE80 PN 16 et PE100 PN 16
- fonte ductile et grise
- acier et acier revêtu
- fibre-ciment



Diamètre nominal	Plage tolérance	Sortie	Code produit
DN 065 mm	Ø 069-088 mm	025 mm	775468
DN 065 mm	Ø 069-088 mm	032 mm	354573
DN 080 mm	Ø 088-109 mm	025 mm	775469
DN 080 mm	Ø 088-109 mm	032 mm	-
DN 100 mm	Ø 107-128 mm	025 mm	354577
DN 100 mm	Ø 107-128 mm	032 mm	354579
DN 125 mm	Ø 132-152 mm	025 mm	775470
DN 125 mm	Ø 132-152 mm	032 mm	1407446
DN 150 mm	Ø 158-185 mm	025 mm	775471
DN 150 mm	Ø 158-185 mm	032 mm	1407447
Autres diamètres et sorties - nous consulter			

#### Info technique

- Joint spécifique profilé et centré conservant le passage intégral sans utilisation de bague métallique
- Protection anticorrosion par revêtement époxy 300 µm
- Traverses de contact :
  - sécurité de pose favorisée par les traverses de contact équilibrant les efforts de serrage sur toute la largeur du collier
- Butées internes protégées de l'environnement extérieur
- Obturateur 1/4 de tour : ouverture à droite, fermeture à gauche

#### Info chantier

- Facilité de mise en œuvre :
  - demi collier avec trous taraudés
  - uniquement deux vis acier zingué bichromaté à serrer (en option : vis acier inoxydable)
  - 1 seule clé de serrage
  - pas d'effet de grippage
- Vérification du couple de serrage par clé dynamométrique
- indication du couple de serrage sur étiquette
- Supprime la bouche à clé

### ■ Collier d'obturation universel «LP 389»

Collier obturateur large plage à bossage plein pour conduites rigides

- Concept Large Plage pour les tubes rigides pour PVC PN 16 et PN 25, PVC bi orienté, PEHD PN 16, fonte, acier, fibre-ciment
- PFA 16



Diamètre nominal	Plage tolérance	Code produit
DN 040 mm	Ø 048-060 mm	357035
DN 050 mm	Ø 059-071 mm	357037
DN 065 mm	Ø 069-088 mm	357038
DN 080 mm	Ø 088-109 mm	357039
DN 100 mm	Ø 107-128 mm	357040
DN 125 mm	Ø 132-152 mm	357041
DN 150 mm	Ø 158-182 mm	357042
DN 175 mm	Ø 192-207 mm	357044
DN 200 mm	Ø 217-234 mm	357045
DN 250 mm	Ø 270-288 mm	357046
DN 300 mm	Ø 311-336 mm	357047

#### Info technique

- Joint d'étanchéité profilé et centré
- Protection anticorrosion par revêtement époxy 300 µm
- Traverses de contact :
  - sécurité de pose favorisée par les traverses de contact équilibrant les efforts de serrage sur toute la largeur du collier

#### Info chantier

- Facilité de mise en œuvre :
  - demi collier avec trous taraudés
  - uniquement deux vis acier zingué bichromaté à serrer (en option : vis acier inoxydable)
  - 1 seule clé de serrage
  - pas d'effet de grippage
- Vérification du couple de serrage par clé dynamométrique
- indication du couple de serrage sur étiquette

# BRANCHEMENT HUOT

## → Robinet à tournant sphérique HUOT

### ■ Robinet de prise universel «SE 5402» - YACUO

YACUO - Robinet bronze de prise en charge universelle avec raccordement REXUO

- Gamme :
  - DN 20, 27, 32 et 40
- Caractéristiques :
  - robinet bronze de prise en charge universelle avec raccordement REXUO
  - prise sur le dessus ou sur le côté grâce à l'interchangeabilité manuelle de la tête
  - robinet 1/4 de tour à bille pleine

- raccordement de sortie REXUO avec garniture encliquetée DN 25 à 63 mm selon les modèles (joint large)

- l'ensemble collier Huot et robinet Huot est auto étanche
- PFA 16



#### Info technique

- Robinet 1/4 de tour à bille pleine à trois voies à passage intégral
- Corps bronze pour plus de résistance aux efforts et de durabilité
- Carré de manoeuvre avec logement 30 x 30 époxy bleu (5402) : fermeture à gauche (FAH)
- Carré de manoeuvre avec logement 30 x 30 époxy noir (5902) : fermeture à droite (FSH)
- Facilité de mise en place de la tête grâce au guidage automatique de la tige dans l'obturateur
- Bossage : - M40x3 (petit bossage) - M55x3 (gros bossage)



#### info chantier

- Duo HUOT : collier LP / P + robinet de prise SE 5402 ou SE 5902
  - installation sur n'importe quel type de canalisation
  - montage sur le coté et sur le dessus
  - étanchéité totale sans filasse ni de pâte à joint
  - 180° de rotation du robinet pour s'aligner avec le branchement
- Installation :
  - prémontage avant pose
  - visser le robinet sur le collier
  - vérifier la position verticale du carré de manoeuvre LP88 et 88P
  - serrer la vis de blocage à la main puis donner un tour de clé de 13 mm
  - insérer le joint de sécurité dans le bossage
  - pas de filasse ni de pâte à joint
- Equipement complémentaire :
  - EMBASUO 5488 pour robinet DN 20 à 40

Diamètre nominal	Entrée		Sortie	Fermeture
	40/3 PB	55/3 GB		
DN 20 mm	86724	357070	Ø 25 mm	FAH
DN 20 mm	209988	x	Ø 32 mm	FAH
DN 27 mm	86725	357071	Ø 32 mm	FAH
DN 32 mm	x	33685	Ø 40 mm	FAH
DN 40 mm	x	86726	Ø 50 mm	FAH
DN 40 mm	x	354596	Ø 63 mm	FAH

### ■ Robinet de prise latérale Sphéruo «SE 402» - SPHÉRUO

SPHÉRUO - Robinet bronze de prise en charge latérale avec raccordement REXUO

- Gamme du DN 20 à 40
- Caractéristiques :
  - robinet 1/4 de tour
  - raccordement de sortie REXUO avec garniture encliquetée 20 à 63 mm selon modèles (joint large)
  - l'ensemble collier Huot et robinet Huot est auto étanche
  - PFA 16



#### Info technique

- Robinet 1/4 de tour à bille pleine à deux voies à passage intégral
- Corps bronze pour plus de résistance aux efforts et de durabilité
- Indexation de la bille entre sièges téflon garantissant une étanchéité totale
- Carré de manoeuvre avec logement 30 x 30 époxy bleu : fermeture à gauche (FAH)
- Carré de manoeuvre avec logement 30 x 30 époxy noir : fermeture à droite (FSH)

#### Info chantier

- Equipement complémentaire :
  - EMBASUO 9486 pour robinet DN 20 à 40 (PE bleu pour cloche et gris pour demi-embase)

Diamètre nominal	Entrée		Sortie	Fermeture
	40/3 PB	55/3 GB		
DN 20 mm	366291	x	Ø 20 mm	FAH
DN 20 mm	86747	x	Ø 25 mm	FAH
DN 20 mm	209998	x	Ø 32 mm	FAH
DN 27 mm	86748	210001	Ø 32 mm	FAH
DN 27 mm	x	210004	Ø 40 mm	FAH
DN 32 mm	x	86749	Ø 40 mm	FAH
DN 32 mm	x	210005	Ø 50 mm	FAH
DN 40 mm	x	86750	Ø 50 mm	FAH
DN 40 mm	x	210008	Ø 63 mm	FAH

### ■ Robinet de prise latérale «402» - SPHÉRUO

SPHÉRUO - Robinet bronze de prise en charge latérale avec raccordement à bride ovale

- Gamme :
  - DN 20, 27, 32 et 40
- Caractéristiques :
  - corps bronze
  - robinet 1/4 de tour à bille pleine
  - raccordement de sortie pour

tubes acier avec bride tournante à revêtement époxy 300 µm

- l'ensemble collier Huot et robinet Huot est auto étanche
- PFA 16



#### Info technique

- Robinet 1/4 de tour à bille pleine à deux voies à passage intégral
- Corps bronze pour plus de résistance aux efforts et de durabilité
- Indexation de la bille entre sièges téflon garantissant une étanchéité totale
- Carré de manoeuvre avec logement 30 x 30 époxy bleu : fermeture à gauche (FAH)
- Carré de manoeuvre avec logement 30 x 30 époxy noir : fermeture à droite (FSH)
- Bossage : - M40x3 (petit bossage) - M55x3 (gros bossage)
- Facilité de mise en oeuvre : - raccordement double : à brides et taraudées



#### Info chantier

- Duo HUOT : collier LP / P + robinet de prise 402
  - installation sur n'importe quel type de canalisation
  - montage sur le coté
  - étanchéité totale sans filasse ni de pâte à joint
  - 180° de rotation du robinet pour s'aligner avec le branchement
- Installation :
  - prémontage avant pose
  - visser le robinet sur le collier
  - vérifier la position verticale du carré de manoeuvre LP88 et 88P
  - serrer la vis de blocage à la main puis donner un tour de clé de 13 mm
  - insérer le joint de sécurité dans le bossage
  - pas de filasse ni de pâte à joint
- Equipement complémentaire :
  - EMBASUO 9486 pour robinet DN 20 à 40 (PE bleu pour cloche et gris pour demi-embase)

Diamètre nominal	Entrée		Sortie	Fermeture
	40/3 PB	55/3 GB		
DN 20 mm	73807	x	à bride taraudage 20/27	FAH
DN 27 mm	73808	x	à bride taraudage 26/34	FAH
DN 27 mm	x	-	à bride taraudage 26/34	FAH
DN 32 mm	x	73809	à bride taraudage 33/42	FAH
DN 40 mm	x	73810	à bride taraudage 40/49	FAH



# BRANCHEMENT HUOT

## → Robinet à tournant sphérique HUOT

### ■ Robinet d'arrêt avec raccordement Rexuo - «SE 403» - SPHÉRUO

SPHÉRUO - Robinet bronze d'arrêt avec raccordement REXUO

- Gamme :
  - DN 20, 27, 32 et 40
- Caractéristiques :
  - robinet bronze
  - robinet 1/4 de tour à bille pleine
  - raccordement de sortie REXUO avec garniture encliquetée 20 à 63 mm selon modèles (joint large)
  - PFA 16

Diamètre nominal	Entrée / Sortie	Fermeture	Code produit
DN 20 mm	Ø 20 mm	FAH	347513
DN 20 mm	Ø 25 mm	FAH	347514
DN 27 mm	Ø 32 mm	FAH	347515
DN 32 mm	Ø 40 mm	FAH	347516
DN 40 mm	Ø 50 mm	FAH	347517
DN 40 mm	Ø 63 mm	FAH	347519

#### Info chantier

- Equipement complémentaire :
  - EMBASUO 9486 pour robinet DN 20 à 40 (PE bleu pour cloche et gris pour demi-embase)

#### Info technique

- Robinet 1/4 de tour à bille pleine à deux voies à passage intégral
- Corps bronze pour plus de résistance aux efforts et de durabilité
- Indexation de la bille entre sièges téflon garantissant une étanchéité totale
- Carré de manoeuvre avec logement 30 x 30 époxy bleu : fermeture à gauche (FAH)



### ■ Robinet d'arrêt avec raccordement à brides «403» - SPHÉRUO

SPHÉRUO - Robinet d'arrêt bronze avec raccordement à brides

- Gamme :
  - DN 20, 27, 32 et 40
- Caractéristiques :
  - corps bronze
  - robinet 1/4 de tour à bille pleine
  - raccordement d'entrée et de sortie avec brides tournantes à revêtement époxy 300 µm, t
  - un mamelon taraudé
  - PFA 16

Diamètre nominal	Entrée / Sortie	Code produit
DN 20 mm	à bride taraudé 20/27	354589
DN 27 mm	à bride taraudé 26/34	354590
DN 32 mm	à bride taraudé 33/42	354591
DN 40 mm	à bride taraudé 40/49	354594

#### Info technique

- Robinet 1/4 de tour à bille pleine à deux voies à passage intégral
- Corps bronze pour plus de résistance aux efforts et de durabilité
- Indexation de la bille entre sièges téflon garantissant une étanchéité totale
- Carré de manoeuvre avec logement 30 x 30 époxy bleu : fermeture à gauche (FAH)
- Carré de manoeuvre avec logement 30 x 30 époxy noir : fermeture à droite (FSH)

#### Info chantier

- Equipement complémentaire :
  - EMBASUO 9486 pour robinet DN 20 à 40 (PE bleu pour cloche et gris pour demi-embase)



# BRANCHEMENT HUOT



BOUCHE À CLÉ  
page 34

## → Accessoires de branchement HUOT

### ■ Embase pour robinet HUOT



Libellé produit	Code produit
EMBASE TABERNACLE PVC POUR ROBINET DN20 YACUO 5488	973457
EMBASE TABERNACLE PVC POUR ROBINET DN25 YACUO 5488	1276264
EMBASE TABERNACLE PVC POUR ROBINET DN30 YACUO 5488	1315948
EMBASE TABERNACLE PVC POUR ROBINET DN40 YACUO 5488	1315950
EMBASE TABERNACLE PVC POUR ROBINET DN20 YACUO 5486	209995
EMBASE TABERNACLE PVC POUR ROBINET DN25 YACUO 5486	42562
EMBASE TABERNACLE PVC POUR ROBINET SPHERUO 9486	436868
BOUCHON POUR TUBE ALLONGE HUOT 86	1135936

### ■ Élément de raccordement à bride «402K»



Élément de transition à brides	Code produit
DN 20 mm	86741
DN 27 mm	86742
DN 32 mm	86743
DN 40 mm	33686

### ■ Plaque fonte et béton



Libellé Produit	Code produit
PLAQUE FONTE A TROU CENTRE 30X30CM POUR TUBE ALLONGE	41377
PLAQUE FONTE A TROU CENTRE 30X30CM POUR TUBE ALLONGE Ø90	1159900
PLAQUE FONTE A TROU CENTRE 25X25CM POUR TUBE ALLONGE	44384
PLAQUE BETON POUR TABERNACLE	1145847

### ■ Tabernacle béton



Code produit
90910

### ■ Tabernacle polypropylène



Libellé produit	Code produit
TABERNACLE PP RECYCLE POUR ROBINET DE PRISE UNIVERSEL	469387
TABERNACLE PP RECYCLE CARRE POUR ROBINET DE PRISE REF:TAB 123	707943
TABERNACLE PP RECYCLE EXCENTRE GM POUR ROBINET DE PRISE	875390
TABERNACLE PP EXCENTRE POUR ROBINET DE PRISE Ø90 BLEU-NOIR	1144436
TABERNACLE POLYESTER EXCENTRE POUR ROBINET DE PRISE REF:TAB 25	1305678

### ■ Tabernacle polyester



Libellé produit	Code produit
TABERNACLE POLYESTER POUR ROBINET DE PRISE REF:2D	378019
TABERNACLE POLYESTER POUR VANNE REF:2V	1159895
SEMELLE POLYESTER POUR TABERNACLE REF:2V	1159896
TABERNACLE POLYESTER POUR ROBINET DE PRISE REF:2J	472757
TABERNACLE POLYESTER POUR ROBINET DE PRISE REF:TPH	699999
PLATINE POLYESTER POUR TABERNACLE	700000
TABERNACLE POLYESTER SIOULE POUR ROBINET DE PRISE REF:2D	981069
TABERNACLE POLYESTER POUR ROBINET DE PRISE REF:2H	981070

### ■ Tube allonge PVC



Hauteur	Collerette	Emboitement	Lisse
0,25 m	x	41389	x
0,56 m	x	41390	x
0,60 m	1023080	x	x
0,635 m	41383	x	x
0,65 m	1023079	x	x
0,80 m	x	x	x
0,82 m	19179	41391	875385
1,00 m	x	x	875386
1,02 m	41384	X	x
1,10 m	x	x	1019496
1,20 m	x	x	875388

### ■ Tube allonge fonte



Hauteur	Collerette	Emboitement
0,15 m	x	41385
0,30 m	x	41386
0,60 m	41379	41387
1,00 m	41380	x

# BRANCHEMENT SAINTE LIZAIGNE

## → Colliers Sainte Lizaigne

### ■ Collier de prise en charge universel «Alphaclic»

Collier de prise en charge en fonte revêtue époxy pour multi-matériaux et multi-diamètres. Gamme ALPHACLIC. Le collier ALPHACLIC en fonte GS permet la prise en charge sur le côté ou sur le dessus. La gamme se décline en petit ou gros bossage (40X300 et 55X300) et utilise sur une plage de Ø ext. 48 au 250mm. Existe avec boulonnerie inox. Grâce à ses 2 crans de réglage le collier peut adapter aux conduites en matières plastiques et rigides. Le collier possède un joint à déformation contrôlée qui permet une étanchéité directe du robinet à la conduite. Livré prêt à la pose, il dispose un seul boulon à visser pour une rapidité de montage. Le collier ALPHACLIC dispose un témoin de serrage pour une pose sécurisée.

- Gamme :
  - Ø 40 à 250 mm
- Caractéristiques :
  - visserie acier Geomet 500B (option : visserie inox)
  - bossage : M40x3 (petit bossage) et M55x3 (gros bossage)
  - PFA 16
- Applications :
  - PVC-BO - PVC-U - PEHD
  - fonte - acier - fibre-ciment



#### Info technique

- Contrôle de serrage breveté
  - montage rapide et sécurisé avec un seul boulon et une rondelle laiton de contrôle de serrage
  - vis de blocage avec revêtement GEOMET 500B
- Étanchéité brevetée
  - étanchéité directe conduite-robinet avec l'utilisation d'un joint à déformation contrôlée

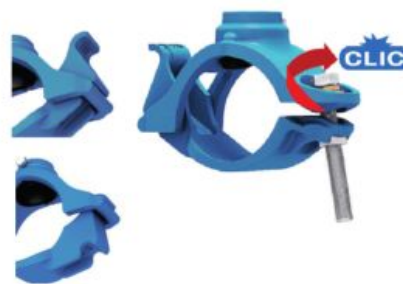

#### Info chantier

- Mise en oeuvre :
    - pré-montage du robinet sur le collier
    - montage de l'ensemble sur la conduite
    - CRAN extérieur : MONODIAMÈTRE dédié aux canalisations au Ø extérieur des tuyaux plastiques ex : PE, PVC-U, PVC-BO, Blutip
    - CRAN intérieur : MULTIDIAMÈTRES réservé aux conduites rigides ex : fonte, acier, ciment...
- Suivre les instructions de positionnement et de montage selon le document de pose inscrite au dos de l'emballage.

Un témoin visuel et sonore indique quand le collier est parfaitement serré. Le couple de serrage approximatif est de 50 Nm.

- Duo universel SAINTE LIZAIGNE : collier ALPHACLIC + robinet de prise 2038
- installation sur n'importe quel type de canalisation
- montage sur le coté et sur le dessus
- étanchéité totale sans filasse ni de pâte à joint

Plage tolérance	Géomet® 500 Gr. B		Vis inox		Montage sur canalisation fonte	Montage sur canalisation PVC-PEHD	Montage sur canalisation acier
	Bossage						
	40/3 PB	55/3 GB	40/3 PB	55/3 GB			
Ø 048-050 mm	718926	x	969201	x		Ø 050 mm	Ø 048,3 mm
Ø 051-063 mm	718927	x	969202	x	DN 040 mm	Ø 063 mm	Ø 054-57 mm
Ø 054-063 mm	x	718928	x	969214			
Ø 064-075 mm	718930	718931	969203	969216		Ø 075 mm	Ø 070-73 mm
Ø 076-090 mm	718932	718933	969204	969217		Ø 090 mm	Ø 076,1-82,5-88,9 mm
Ø 091-110 mm	718934	900595	969205	969218	DN 080 mm	Ø 110 mm	Ø 101,6-108 mm
Ø 111-125 mm	718935	900596	969206	969219	DN 100 mm	Ø 125 mm	Ø 114,3 mm
Ø 126-140 mm	718937	-	969207	973505		Ø 140 mm	Ø 127-133-139,7 mm
Ø 141-160 mm	718938	-	969209	973506	DN 125 mm	Ø 160 mm	Ø 141,3-159 mm
Ø 161-180 mm	718939	900597	969210	969220	DN 150 mm	Ø 180 mm	Ø 165,1-168,3-177,8 mm
Ø 181-200 mm	900592	-	969211	973507		Ø 200 mm	Ø 193,7 mm
Ø 201-225 mm	900593	-	969212	973508	DN 200 mm	Ø 225 mm	Ø 219,1 mm
Ø 226-250 mm	900594	-	969213	973509		Ø 250 mm	Ø 244,5 mm

### ■ Collier de prise en charge multi-matériaux à sangle «901»

Collier de prise en charge à sangle multi-matériaux et multi-diamètres pour les conduites PE, PVC, fonte, Eternit

- Gamme :
  - sangle A : diamètre extérieur conduite 45 à 95 mm
  - sangle B : diamètre extérieur conduite 45 à 175 mm
  - sangle C : diamètre extérieur conduite 45 à 350 mm
- Caractéristiques :
  - composé d'une semelle en fonte et une sangle inox revêtue
  - bossage : M40x3 (petit bossage) et M55x3 (gros bossage)
  - PFA 16
- Applications :
  - PVC-BO - PVC-U - PEHD - fonte - acier - fibre-ciment



- Attestation de Conformité Sanitaire : n° 14 ACC LY 706

Plage tolérance	Bossage	Code produit
Ø 045-95 mm	40/3 PB	-
Ø 045-175 mm	40/3 PB	-
Ø 045-350 mm	40/3 PB	1144737
Ø 045-95 mm	55/3 GB	-
Ø 045-175 mm	55/3 GB	1418313
Ø 045-350 mm	55/3 GB	-

#### Info techniques

- joint à portée élargie
- bague anti-fluage semi-rigide : contact sur tous les rayons de courbure de la conduite
- cliquet arrêté auto-serrant
- sangle grande résistance : crantage non débouchant
- stabilité latérale : pas de rotulage possible de la vis et de la sangle
- critère de serrage simple : pincement de l'entretoise grise
- entretoise avec témoin de serrage



#### Info chantier

- Installation :
    - Collier 901 + robinet :
      - pré-montage du robinet sur le collier
      - montage de l'ensemble sur la conduite
- Suivre les instructions de positionnement et de montage selon le document de pose. Visser (à la main) le robinet à fond sur le collier 901 puis indexer dans la position souhaitée en dévissant d'un tour maximum, puis serrer la vis de blocage.
- Duo universel SAINTE LIZAIGNE : collier 901 + robinet de prise 2038
  - installation sur n'importe quel type de canalisation
  - montage sur le coté et sur le dessus
  - étanchéité totale sans filasse ni de pâte à joint



# BRANCHEMENT SAINTE LIZAIGNE

## → Colliers Sainte Lizaigne

### ■ Collier d'obturation multi-matériaux à sangle «903»

Collier obturation à sangle multi-matériaux et multi-diamètres pour les conduites PE, PVC, fonte, Eternit

- Gamme :
  - sangle A : diamètre extérieur conduite 45 à 95 mm
  - sangle B : diamètre extérieur conduite 45 à 175 mm
  - sangle C : diamètre extérieur conduite 45 à 350 mm
- Caractéristiques :
  - plastron d'étanchéité Ø 40 mm
  - composé d'une semelle en fonte et une sangle inox revêtue
  - PFA 16
- Attestation de Conformité Sanitaire : n° 14 ACC LY 706

- Applications :
  - PVC-BO
  - PVC-U
  - PEHD
  - fonte
  - acier
  - fibre-ciment



#### Info technique

- Joint à portée élargie
- Bague anti-fluage semi-rigide : contact sur tous les rayons de courbure de la conduite
- Cliquet arrêt auto-serrant
- Sangle grande résistance : crantage non débouchant
- Stabilité latérale : pas de rotulage possible de la vis et de la sangle
- Critère de serrage simple : pincement de l'entretoise grise

#### Info chantier

- Suivre les instructions de positionnement et de montage selon le document de pose.

Plage tolérance	Code produit
Ø 045-095 mm	-
Ø 045-175 mm	1144761
Ø 045-350 mm	-

### ■ Collier d'obturation conduite fonte «931 OBT»

Collier d'obturation en acier forgé revêtu époxy pour tuyau fonte.

- Gamme :
  - DN 40 à 200 mm
- Caractéristiques :
  - plastron d'étanchéité Ø 90 mm
  - visserie acier Geomet 500B (option : visserie inox)
  - PFA 16
- Applications :
  - fonte
- Attestation de Conformité Sanitaire : n° 10 ACC LI 044



Diamètre nominal	Code produit
DN 040 mm	-
DN 060 mm	-
DN 080 mm	-
DN 100 mm	1144765
DN 125 mm	1144764
DN 150 mm	1144763
DN 200 mm	1144762

#### Info chantier

- Livré avec joint
- Suivre les instructions de positionnement et de montage selon le document de pose.

## → Robinet à boisseau conique Sainte Lizaigne

### ■ Robinet de prise latérale à bride «121»

Robinet bronze 4MS de prise en charge sur le côté à boisseau conique inversé.

- Gamme :
  - DN 20, 25, 30 et 40
- Caractéristiques :
  - boisseau conique
  - série renforcée
  - sortie à bride taraudée (sauf DN 30)
  - PFA 16
  - fermeture à gauche ou droite
  - dispositif de décharge en option



Diamètre nominal	Entrée	Sortie	Fermeture	Code produit
DN 20 mm	40/3 PB	à bride taraudé 20/27	FAH	44857
DN 25 mm	40/3 PB	à bride taraudé 26/34	FAH	73812
DN 25 mm	55/3 GB	à bride taraudé 26/34	FAH	210250
DN 30 mm	55/3 GB	à bride	FAH	41207
DN 40 mm	55/3 GB	à bride taraudé 40/49	FAH	900598
DN 40G mm	55/3 GB	à bride taraudé 40/49	FAH	210251

#### Info technique

- Corps en bronze 4MS inerte à la corrosion et chapeau laiton 30x30
- Equipé d'une pastille d'aimantation qui facilite la mise en place et optimise l'efficacité des systèmes de détection de fuites acoustiques (loggers)
- Fermeture 1/4 de tour à gauche FAH (en option, fermeture à droite)
- Passage intégral
- Bossage :
  - M40x3 (petit bossage) DN 20 et 25
  - M55x3 (gros bossage) DN 25, 30 et 40

### ■ Robinet de prise latérale à raccord intégré «128»

Le robinet 128 est idéal pour les eaux chargées. Son étanchéité conique métal-métal le rend très robuste. Destiné à un branchement latéral, il est adapté aux configurations classiques de prise en charge. Sa sortie intégrée pour un raccordement sur tuyaux PE/PVC libère un filetage au pas du gaz qui apporte de la modularité sur les chantiers. Le robinet 128 est conçu en Bronze 4MS, un matériau incorrodable qui répond aux dernières exigences sanitaires.

Robinet bronze 4MS de prise en charge sur le côté à boisseau conique inversé.

- Gamme :
  - DN 20, 25, 30 et 40 (en option : dispositif de décharge)

- Caractéristiques :
  - boisseau conique
  - série renforcée
  - sortie avec raccordement intégré laiton « 28 technologie U-CAN en laiton DZR » : PE, PVC, EXCEL + ou filetage pas gaz
  - PFA 16
  - fermeture à gauche ou droite



Diamètre nominal	Entrée	Sortie	Fermeture	Code produit
DN 20 mm	40/3 PB	à raccord Ø 25 mm	FAH	333295
DN 25 mm	40/3 PB	à raccord Ø 32 mm	FAH	354541
DN 30 mm	55/3 GB	à raccord Ø 40 mm	FAH	357345
DN 40 mm	55/3 GB	à raccord Ø 50 mm	FAH	357346
DN 25 mm	55/3 GB	à raccord Ø 32 mm	FAH	357351
DN 25 mm	55/3 GB	à raccord Ø 40 mm	FAH	357359

#### Info technique

- Corps en bronze 4MS inerte à la corrosion et chapeau laiton 30x30
- Equipé d'une pastille d'aimantation qui facilite la mise en place et optimise l'efficacité des systèmes de détection de fuites acoustiques (loggers)
- Fermeture 1/4 de tour à gauche FAH (en option, fermeture à droite)
- Passage intégral
- Bossage :
  - M40x3 (petit bossage) DN 20 et 25
  - M55x3 (gros bossage) DN 25, 30 et 40

### ■ Robinet de prise en charge sur le dessus à raccord intégré «628 Sensass»

Le robinet 628 est idéal pour les eaux chargées. Son étanchéité conique métal-métal le rend très robuste. Destiné à un branchement vertical, il est adapté aux opérations d'installation et de prise en charge en milieu restreint. Sa sortie intégrée pour un raccordement sur tuyaux PE/PVC libère un filetage au pas du gaz qui apporte de la modularité sur les chantiers. Le robinet 628 est conçu en Bronze 4MS, un matériau incorrodable qui répond aux dernières exigences sanitaires.

Robinet bronze 4MS de prise en charge sur le dessus à boisseau conique inversé.

- Gamme :
  - DN 20, 25 et 40 (en option : dispositif de décharge)
- Caractéristiques :
  - boisseau conique
  - série renforcée
  - sortie avec raccordement intégré laiton « 28 technologie U-CAN en laiton DZR » : PE, PVC, EXCEL + ou filetage pas gaz
  - PFA 16
  - fermeture à gauche ou droite



#### Info technique

- Corps en bronze 4MS inerte à la corrosion et chapeau laiton 30x30
- Equipé d'une pastille d'aimantation qui facilite la mise en place et optimise l'efficacité des systèmes de détection de fuites acoustiques (loggers)
- Fermeture 1/4 de tour à gauche FAH (en option, fermeture à droite)
- Passage intégral



#### Info chantier

- Duo SAINTE LIZAIGNE : collier sangle inox ou ALPHACLIC + robinet de prise 628
  - installation sur n'importe quel type de canalisation
  - montage sur le dessus
  - étanchéité totale sans filasse ni de pâte à joint
- Equipement complémentaire :
  - tabernacle «rond» - TAB 625
  - coupelle de centrage spécial Sensass 625/628 - CCE 625
  - tube tabernacle spécial Sensass 625/628 - TBC 625
  - ensemble de manoeuvre compact

Diamètre nominal	Entrée	Sortie	Fermeture	Code produit
DN 20 mm	40/3 PB	à raccord Ø 25 mm	FAH	279038
DN 25 mm	55/3 GB	à raccord Ø 32 mm	FAH	340171
DN 40 mm	55/3 GB	à raccord Ø 50 mm	FAH	279039

# BRANCHEMENT SAINTE LIZAIGNE

## → Robinet à boisseau conique Sainte Lizaigne

### ■ Robinet d'arrêt à raccord intégré «2988»

Le robinet d'arrêt 2988 est idéal pour les eaux chargées. Son étanchéité conique métal-métal le rend très robuste. Ses sorties intégrées pour un raccordement sur tuyaux PE/PVC libèrent un filetage au pas du gaz qui apporte de la modularité sur les chantiers. Il est conçu en Bronze 4MS, un matériau incorrodable qui répond aux dernières exigences sanitaires.

Robinet bronze d'arrêt à boisseau conique inversé.

- Gamme :
  - DN 20, 25, 30 et 40
- Caractéristiques :
  - boisseau conique
  - série renforcée
  - sortie avec raccordement intégré laiton « 28 technologie U-CAN en laiton DZR » : PE, PVC, EXCEL + ou filetage pas gaz
  - PFA 16



Diamètre nominal	Entrée / Sortie	Fermeture	Code produit
DN 20 mm	Ø 25 mm	FAH	757547
DN 25 mm	Ø 32 mm	FAH	757548
DN 30 mm	Ø 40 mm	FAH	757549
DN 40 mm	Ø 50 mm filetage 50/60	FAH	-

### Info technique

- Corps en bronze 4MS inerte à la corrosion et chapeau laiton 30x30
- Equipé d'une pastille d'aimantation qui facilite la mise en place et optimise l'efficacité des systèmes de détection de fuites acoustiques (loggers)
- Fermeture 1/4 de tour à gauche FAH (en option, fermeture à droite)
- Passage intégral

### ■ Robinet d'arrêt à brides «922»

Robinet bronze 4MS d'arrêt à boisseau conique inversé

- Gamme :
  - DN 20, 25, 30 et 40
- Caractéristiques :
  - boisseau conique
  - série renforcée
  - sortie à bride taraudée (sauf DN 30)
  - PFA 16
  - fermeture à gauche ou droite
  - option : dispositif de décharge en option



Diamètre nominal	Entrée / Sortie	Fermeture	Code produit
DN 20 mm	à bride taraudé 20/27	FAH	41221
DN 25 mm	à bride taraudé 26/34	FAH	357352
DN 30 mm	à bride	FAH	-
DN 40 mm	à bride taraudé 40/49	FAH	357353
DN 40G mm	à bride taraudé 40/49	FAH	357363

### Info technique

- Corps en bronze 4MS inerte à la corrosion et chapeau laiton 30x30
- Equipé d'une pastille d'aimantation qui facilite la mise en place et optimise l'efficacité des systèmes de détection de fuites acoustiques (loggers)
- Fermeture 1/4 de tour à gauche FAH (en option, fermeture à droite)
- Passage intégral

## → Robinet à tournant sphérique Sainte Lizaigne

### ■ Robinet de prise universel «2038 GLOBAL»

Robinet de prise en charge universelle à tournant sphérique conçu en bronze 4MS, matériau inerte à la corrosion. Le robinet permet de réaliser une prise en charge sur le dessus ou sur le côté.

- Gamme :
  - DN 20, 25, 30 et 40
- Caractéristiques :
  - tournant sphérique 3 voies pour une prise sur le dessus ou sur le côté

- sortie avec raccordement intégré « 28 technologie U-CAN en laiton DZR » : PE, PVC, EXCEL + ou filetage pas gaz
- PFA 16
- fermeture à gauche ou droite



### Info technique

- Butées d'arrêts intégrées pour sécuriser la position
- Corps en bronze 4MS inerte à la corrosion et chapeau laiton 30x30
- Equipé d'une pastille d'aimantation qui facilite la mise en place et optimise l'efficacité des systèmes de détection de fuites acoustiques (loggers)
- Fermeture 1/4 de tour à gauche FAH (en option, fermeture à droite)
- Passage intégral
- Manoeuvre avec composants imperdables
- Traçabilité des références avec un numéro de série gravé
- Bossage :
  - M40x3 (petit bossage) DN 20 et 25
  - M55x3 (gros bossage) DN 30 et 40

Diamètre nominal	Entrée	Sortie	Fermeture	Code produit
DN 20 mm	40/3 PB	Ø 25 mm	FAH	340166
DN 25 mm	40/3 PB	Ø 32 mm	FAH	340167
DN 30 mm	55/3 GB	Ø 40 mm	FAH	-
DN 40 mm	55/3 GB	Ø 50 mm	FAH	1153465

### Info chantier

- Duo SAINTE LIZAIGNE : collier sangle inox ou ALPHACLIC + robinet de prise universelle 2038
- installation sur n'importe quel type de canalisation
- montage sur le côté et sur le dessus
- étanchéité totale sans filasse ni de pâte à joint
- Installation :
  - la prise en charge s'effectue de la même façon qu'avec un robinet de prise en charge sur le côté sans sas, ni obturateur.
  - perçage jusqu'au diamètre nominal
- sans obturateur
- utilisation des machines à percer existantes avec adaptateur chasse-copeaux
- Equipement complémentaire :
  - tabernacle pour gamme Global prise sur le dessus- TAB GLOBAL
  - tabernacle «rond» - TAB 000
  - tabernacle «rond» pour prise sur le dessus - TAB 625
  - coupelle de centrage TAB 625A pour TAB 625 & TAB 000
  - ensemble de manoeuvre compact



## ➔ Robinet à tournant sphérique Sainte Lizaigne

### ■ Robinet de prise latérale à raccord intégré «1818»

Le robinet 1818 est adapté aux configurations classiques de prise en charge : le branchement latéral. Il est facile à manoeuvrer. Sa sortie intégrée pour un raccordement sur tuyaux PE/PVC libère un filetage au pas du gaz qui apporte de la modularité sur les chantiers. Le robinet 1818 est conçu en Bronze 4MS, un matériau incorrodable qui répond aux dernières exigences sanitaires.

Robinet bronze 4MS de prise en charge sur le côté à tournant sphérique.

- Gamme : - DN 20, 25, 30 et 40

Caractéristiques :

- tournant sphérique
- sortie avec raccordement intégré laiton « 28 technologie U-CAN en laiton DZR » : PE, PVC, EXCEL + ou filetage pas gaz
- PFA 16
- fermeture à gauche ou droite



#### Info technique

- Corps en bronze 4MS inerte à la corrosion et chapeau laiton 30x30
- Equipé d'une pastille d'aimantation qui facilite la mise en place et optimise l'efficacité des systèmes de détection de fuites acoustiques (loggers)
- Fermeture 1/4 de tour à gauche FAH (en option, fermeture à droite)
- Passage intégral
- Bossage :
  - M40x3 (petit bossage) DN 20 et 25
  - M55x3 (gros bossage) DN 30 et 40
- Option
  - Fermeture 1/4 de tour à droite (FSH)
  - Existe sans raccord intégré : 1815
  - Existe avec raccord synthétique intégré pour PE/PVC/EXCEL + "29" : 1819

Diamètre nominal	Entrée	Sortie	Fermeture	Code produit
DN 20 mm	40/3 PB	Ø 25 mm	FAH	764288
DN 20G mm	40/3 PB	Ø 32 mm	FAH	764289
DN 25 mm	40/3 PB	Ø 32 mm	FAH	764290
DN 30 mm	55/3 GB	Ø 40 mm	FAH	764291
DN 40 mm	55/3 GB	Ø 50 mm	FAH	764293

### ■ Robinet de prise latérale à bride «1812»

Robinet bronze 4MS de prise en charge sur le côté à tournant sphérique.

- Gamme :
  - DN 20, 25, 30 et 40

- Caractéristiques :
  - tournant sphérique
  - sortie avec raccordement à bride tournante
  - PFA 16
  - fermeture à gauche ou droite



#### Info technique

- Corps en bronze inerte à la corrosion et chapeau laiton 30x30
- Equipé d'une pastille d'aimantation qui facilite la mise en place et optimise l'efficacité des systèmes de détection de fuites acoustiques (loggers)
- Fermeture 1/4 de tour à gauche FAH (en option, fermeture à droite)
- Passage intégral
- Bossage :
  - M40x3 (petit bossage) DN 20 et 25
  - M55x3 (gros bossage) DN 30 et 40

Diamètre nominal	Entrée	Sortie	Fermeture	Code produit
DN 20 mm	40/3 PB	à bride	FAH	965672
DN 25 mm	40/3 PB	à bride	FAH	1144717
DN 30 mm	55/3 GB	à bride	FAH	-
DN 40 mm	55/3 GB	à bride	FAH	969221
DN 40G mm	55/3 GB	à bride	FAH	-

### ■ Robinet d'arrêt à raccord à brides «1822»

Robinet bronze 4MS d'arrêt à tournant sphérique

- Gamme :
  - DN 20, 25, 30 et 40
- Caractéristiques :
  - tournant sphérique
  - sorties avec raccordement à brides tournantes
  - PFA 16



Diamètre nominal	Code produit
DN 20 mm	764297
DN 25 mm	764298
DN 30 mm	-
DN 40 mm	764299
DN 40G mm	-

#### Info technique

- Corps en bronze 4MS inerte à la corrosion et chapeau laiton 30x30
- Equipé d'une pastille d'aimantation qui facilite la mise en place et optimise l'efficacité des systèmes de détection de fuites acoustiques (loggers)
- Fermeture 1/4 de tour à gauche FAH
- Passage intégral

### ■ Robinet d'arrêt à raccord intégré «1888»

Robinet d'arrêt à tournant sphérique

- Gamme du DN 20 à 40
- Caractéristiques :
  - sortie avec raccordement intégré « 28 technologie U-CAN » : PE, PVC ou filetage gaz
  - PFA 16



Entrée / Sortie	Code produit
Ø 25 mm	-
Ø 32 mm	-
Ø 40 mm	-
Ø 50 mm	-

#### Info technique

- Corps en bronze inerte à la corrosion
- Équipe d'une pastille d'aimantation pour optimiser la recherche de fuites
- Fermeture 1/4 de tour à gauche FAH
- Passage intégral

# BRANCHEMENT SAINTE LIZAIGNE

## → Accessoires de branchement SAINTE LIZAIGNE

BOUCHE À CLÉ  
page 34

### ■ Coupelle de centrage SAINTE LIZAIGNE



Libellé produit	Code produit
COUELLE DE CENTRAGE PP POUR ROBINET DN20 SENSASS 628-625	390982
COUELLE DE CENTRAGE BRONZE POUR ROBINET DN25 SENSASS 628-625	42506
COUELLE DE CENTRAGE BRONZE POUR ROBINET DN40 SENSASS 628-625	430389
COUELLE DE CENTRAGE POUR TABERNACLE TAB 625 ET TAB 000	965690

### ■ Tabernacles Sainte Lizaigne



Libellé produit	Code produit
TABERNACLE PP RECYCLE ROND POUR ROBINET DE PRISE REF: TAB 000	965689
TABERNACLE PP RECYCLE GLOBALL POUR ROBINET DE PRISE DN20	900599
TABERNACLE PP RECYCLE ROND POUR ROBINET DE PRISE REF: TAB 625	1157172
TABERNACLE 360 UNIVERSEL	1316427

### ■ Tabernacle béton



Code produit
90910

### ■ Tabernacle polypropylène



Libellé produit	Code produit
TABERNACLE PP RECYCLE POUR ROBINET DE PRISE UNIVERSEL	469387
TABERNACLE PP RECYCLE CARRE POUR ROBINET DE PRISE REF: TAB 123	707943
TABERNACLE PP RECYCLE EXCENTRE GM POUR ROBINET DE PRISE	875390
TABERNACLE PP EXCENTRE POUR ROBINET DE PRISE Ø90 BLEU-NOIR	1144436
TABERNACLE POLYESTER EXCENTRE POUR ROBINET DE PRISE REF: TAB 25	1305678

### ■ Tabernacle polyester



Libellé produit	Code produit
TABERNACLE POLYESTER POUR ROBINET DE PRISE REF: 2D	378019
TABERNACLE POLYESTER POUR VANNE REF: 2V	1159895
SEMELLE POLYESTER POUR TABERNACLE REF: 2V	1159896
TABERNACLE POLYESTER POUR ROBINET DE PRISE REF: 2J	472757
TABERNACLE POLYESTER POUR ROBINET DE PRISE REF: TPH	699999
PLATINE POLYESTER POUR TABERNACLE	700000
TABERNACLE POLYESTER SIOULE POUR ROBINET DE PRISE REF: 2D	981069
TABERNACLE POLYESTER POUR ROBINET DE PRISE REF: 2H	981070

### ■ Tube allonge PVC



Hauteur	Collerette	Emboitement	Lisse
0,25 m	x	41389	x
0,56 m	x	41390	x
0,60 m	1023080	x	x
0,635 m	41383	x	x
0,65 m	1023079	x	x
0,80 m	x	x	x
0,82 m	19179	41391	875385
1,00 m	x	x	875386
1,02 m	41384	X	x
1,10 m	x	x	1019496
1,20 m	x	x	875388

### ■ Tube allonge fonte



Hauteur	Collerette	Emboitement
0,15 m	x	41385
0,30 m	x	41386
0,60 m	41379	41387
1,00 m	41380	x

## → Branchement actif EAR - Sainte Lizaigne

### ■ SYSTÈME EAR DN 20 avec hydrophone intégré

Branchement actif EAR, l'Écoute Active de Réseau

Un dispositif de surveillance permanent et performant pour améliorer le rendement de réseau :

- branchement actif installé en neuf ou renouvellement pour toute la durée de vie du réseau

- écoute précise sur les conduites plastiques (PVC / PVC BO / PE ) et métalliques

• Applications :

- fonction prélocalisateur en installation fixe sur le réseau

- système particulièrement adapté pour la recherche de fuites sur conduites plastiques

- écoute du signal dans la colonne d'eau qui permet une sensibilité importante

- augmentation des distances d'écoute quel que soit le matériau des conduites

- se substitue à un branchement classique en conservant toutes ses fonctions

• Gamme :

3 possibilités de mise en oeuvre :

- pose sous bouche à clé au dessus du branchement (version 1)

- pose sous bouche à clé déporté du branchement (version 2)

- pose dans regard compteur déporté du branchement (version 3)



version 1

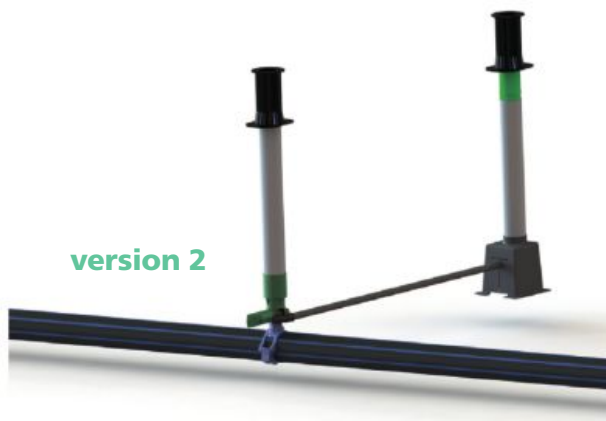

version 2



version 3

	Code produit
pose sous bouche à clé au dessus du branchement (version 1)	-
pose sous bouche à clé déporté du branchement (version 2)	-
pose dans regard compteur déporté du branchement (version 3)	-

### Info technique

Système EAR DN 20 avec hydrophone intégré pour pose sous bouche à clé

- pose en charge (fermeture à gauche)

- avec tabernacle EAR

- réhausse EAR pour tube de bouche à clé

- support d'émetteur amovible

- livré AVEC ou SANS émetteur radio SEBA LOG HYDRO

- câble blindé 1,8 m (version 1), 10m (version 2 et 3) et

gaine de protection



# BRANCHEMENT ISIFLO

## → Colliers ISIFLO

### ■ Collier de prise en charge pour tuyaux fonte

Les colliers de prise en charge sont utilisés pour effectuer des branchements d'eau potable depuis une canalisation principale en Fonte, Acier, Fibre de Ciment ou tout matériaux "durs" (nous consulter). L'étanchéité entre le CPC et le tuyau est obtenue par un joint en EPDM muni d'un canon de centrage en PEHD permettant un perçage dans l'axe.

- Gamme :
  - DN 60 au DN 300
- Caractéristiques :
  - collier en fonte ductile
  - visserie inox
  - PFA 16
  - bossage : M40x3 (petit bossage) et M55x3 (gros bossage)
- Applications :
  - fonte ductile et grise
  - acier et acier revêtu
  - fibre-ciment



Diamètre nominal	Bossage	
	40/3 PB	55/3 GB
DN 060 mm	900398	900407
DN 080 mm	900399	900408
DN 100 mm	900400	900409
DN 125 mm	900401	912837
DN 150 mm	900402	900410
DN 200 mm	900404	900411
DN 250 mm	900405	900412
DN 300 mm	900406	900413

- Attestation de Conformité Sanitaire : n° 20 ACC NY 096

### ■ Collier de prise en charge pour tuyaux PVC-PE-BLUTOP

Colliers de prise en charge sur le côté ou sur le dessus pour canalisations PVC pression, PVC bi orienté, PEHD et BLUTOP. Les Colliers de Prise en Charge sont utilisés pour effectuer des branchements d'eau potable depuis une canalisation principale en PVC Pression ou "Bi-orienté" 16 et 25 bars, PEHD, Fonte Blutop du DE 50mm au 200mm en mono-diamètre. L'orifice de connexion est au pas métrique : Petit Bossage 40x300 ou Gros Bossage 55x300. L'étanchéité entre le CPC et le tuyau est constituée par un joint en EPDM muni d'un canon de centrage en PEHD permettant un perçage dans l'axe. Le serrage du CPC sur la canalisation se fait par un serrage équilibré de deux

boulons et rondelles vissés directement dans les oreilles de la bride inférieure du CPC. La fin de serrage est caractérisé lorsque les oreilles de chaque bride rentrent en contact.

- Gamme :
  - Ø 50 à 200 mm
- Caractéristiques :
  - avec visserie inox
  - revêtement époxy 250µm
  - PFA 16
  - bossage : M40x3 (petit bossage) et M55x3 (gros bossage)
- Applications :
  - Réseaux de distribution d'eau :
    - PVC-BO
    - PVC-U
    - PEHD
  - fonte aux diamètres extérieurs PVC



Diamètre extérieur	Pas	
	40/3 PB	55/3 GB
Ø 050 mm	1491927	1491936
Ø 063 mm	1491928	1491937
Ø 075 mm	1491929	1491938
Ø 090 mm	1491930	1491939
Ø 110 mm	1491931	1491940
Ø 125 mm	1491932	1491941
Ø 140 mm	1491933	1491942
Ø 160 mm	1491934	1491943
Ø 200 mm	1491935	1491944

#### Info chantier

- Le serrage du CPC sur la canalisation se fait par un serrage équilibré de deux boulons et rondelles vissés directement dans les oreilles de la bride inférieure du CPC. La fin de serrage est caractérisé lorsque les oreilles de chaque bride rentrent en contact.
- Mise en oeuvre :
  - Tous les Colliers de Prise en Charge ISIFLO sont prêts à l'emploi. Vérifiez qu'ils n'ont pas été endommagés pendant le transport
  - 2. Vérifier la tolérance indiquée sur le CPC afin qu'elle corresponde bien au diamètre extérieur du tuyau
  - 3. Assurez vous que le tuyau est rond et lisse, qu'il est exempt de bosse,

crique et tout autre anomalie. Veillez à ce que le tuyau soit exempt de rouille, écaille résidu de terre ou tout autre élément susceptible d'affecter l'installation de la pièce.

4. Visser le Robinet sur le CPC jusqu'à faire sortir le joint de 2 à 3mm
5. Positionner le collier sur le tube sans serrer et orienter le robinet dans sa position finale
6. De cette position, dévisser ? de tour
7. Exercer un serrage symétrique et uniforme jusqu'à ce que les oreilles rentrent en contact.
8. Visser le ? de tour restant pour obtenir la position finale du Robinet.

#### Info technique

- Revêtement époxy 250 µm
- Boulonnerie Inox A2
- PFA 16

### ■ Collier d'obturation pour tuyaux fonte

Collier d'obturation pour tuyaux fonte

- Gamme :
  - DN 40 à DN 300
- Caractéristiques :
  - acier forgé revêtu peinture époxy
  - visserie acier avec revêtement Geomet
  - tête diamètre 90 mm ou diamètre 125 mm selon modèles



Diamètre nominal	Equipement	Code produit
DN 050 mm	sans joint	41336
DN 060 mm	sans joint	41337
DN 080 mm	sans joint	41338
DN 100 mm	sans joint	41339
DN 125 mm	sans joint	41340
DN 150 mm	sans joint	41341
DN 175 mm	sans joint	363580
DN 200 mm	sans joint	41342
DN 250 mm	sans joint	363581
DN 300 mm	sans joint	41344
Gamme avec tête Ø 125 mm sur demande		

#### Info chantier

- livré sans joint d'étanchéité

# BRANCHEMENT ISIFLO

## → Robinet à tournant sphérique ISIFLO

### ■ Robinet de prise universelle 4150 CR

Robinet de prise en charge universelle ISIFLOPLUS en laiton non dézincifiable

- Gamme :
  - DN 20, 25, 30 et 40
- Caractéristiques :
  - tournant sphérique 3 voies pour une prise sur le dessus ou sur le côté
  - sortie avec raccordement intégré ISIFLO : PE, PVC - PFA 16

Diamètre nominal	Entrée	Sortie	Code produit
DN 20 mm	40/3 PB	à raccord Ø 25 mm	244564
DN 25 mm	40/3 PB	à raccord Ø 32 mm	293058
DN 32 mm	55/3 GB	à raccord Ø 40 mm	318692
DN 40 mm	55/3 GB	à raccord Ø 50 mm	318696
DN 40 mm	55/3 GB	à raccord Ø 63 mm	-



#### Info technique

- Corps en laiton non dézincifiable
- Equipé d'une pastille d'aimantation pour optimiser la recherche de fuites
- Fermeture 1/4 de tour à gauche FAH

#### Info chantier

- Equipement complémentaire :
  - Embase 4150 DN20 à 40 pour robinet ISIFLOPLUS comprenant coupelle de centrage et support de tube



### ■ Embase pour robinet ISIFLOPLUS



Libellé produit	Code produit
EMBASE POUR ROBINET 4150CR	614934



### ■ Robinet de prise latérale 7625 CR

Robinet de prise en charge latérale en laiton non dézincifiable

- Gamme :
  - DN 20, 25, 30 et 40
- Caractéristiques :
  - tournant sphérique
  - sortie avec raccordement intégré ISIFLO : PE, PVC - PFA 16

Diamètre nominal	Entrée	Sortie	Code produit
DN 20 mm	40/3 PB	à raccord Ø 25 mm	244246
DN 25 mm	40/3 PB	à raccord Ø 32 mm	244252
DN 32 mm	55/3 GB	à raccord Ø 40 mm	244253
DN 40 mm	55/3 GB	à raccord Ø 50 mm	244262
DN 40 mm	55/3 GB	à raccord Ø 63 mm	-



#### Info technique

- Corps en laiton non dézincifiable
- Equipé d'une pastille d'aimantation pour optimiser la recherche de fuites
- Fermeture 1/4 de tour à gauche FAH
- Raccordement :
  - M40x3 (petit bossage) DN 20 et 25
  - M55x3 (gros bossage) DN 25, 30 et 40
  - filetage pas gaz 26/34



### ■ Robinet d'arrêt 7623 CR

Robinet d'arrêt en laiton

- Gamme du DN 15 à 32
- Caractéristiques :
  - raccordement intégré ISIFLO : PE, PVC - PFA 16

Entrée / Sortie	Code produit
à raccord Ø 20 mm	-
à raccord Ø 25 mm	-
à raccord Ø 32 mm	-
à raccord Ø 40 mm	-



#### Info technique

- Corps en laiton non dézincifiable
- Équipe d'une pastille d'aimantation pour optimiser la recherche de fuites
- Fermeture 1/4 de tour à gauche FAH



## → Robinet à tournant sphérique FML

### ■ Robinet de prise à raccord intégré joint torique «110»

Robinet de prise en charge latérale en bronze

- Gamme du DN 20 à 40
- Caractéristiques :
  - tournant sphérique
  - sortie avec raccordement intégré à serrage extérieur joint torique : PE, PVC ou filetage gaz
  - fermeture 1/4 de tour à gauche FAH (en option : FSH)
  - PFA 16



#### Info technique

- Corps en bronze
- Corps laiton non dézincifiable pour les modèles dont la référence se termine par un «L»
- Chapeau en fonte carré de 30, goupille en inox
- Option : ces robinets peuvent être percés à décharge

#### Info chantier

- Les sorties étant au pas du gaz (sauf sortie PE de 40), il suffit d'enlever l'écrou raccord pour visser éventuellement une bride taraudée, un raccord ou même un bouchon

Corps	Diamètre nominal	Entrée	Sortie	Référence	Fermeture	Code produit
bronze	DN 20 mm	40/3 PB	à raccord Ø 25 mm	11020R	FAH	1103305
bronze	DN 20 mm	40/3 PB	à raccord Ø 25 mm	11020	FAH	1103306
bronze	DN 25 mm	40/3 PB	à raccord Ø 32 mm	11025	FAH	1103308
bronze	DN 20 mm	55/3 GB	à raccord Ø 25 mm	11020GB	FAH	1103307
bronze	DN 25 mm	55/3 GB	à raccord Ø 32 mm	11025GB	FAH	1103309
bronze	DN 30 mm	55/3 GB	à raccord Ø 40 mm	11030	FAH	1103310
bronze	DN 40 mm	55/3 GB	à raccord Ø 50 mm	11040	FAH	1103312
bronze	DN 40 mm	55/3 GB	à raccord Ø 63 mm	11040-63	FAH	1103313
laiton non dézincifiable	DN 20 mm	40/3 PB	à raccord Ø 25 mm	11020RL	FAH	1100159
laiton non dézincifiable	DN 30 mm	55/3 GB	à raccord Ø 40 mm	11030L	FAH	1103311
laiton non dézincifiable	DN 40 mm	55/3 GB	à raccord Ø 50 mm	11040L	FAH	1100160
laiton non dézincifiable	DN 40 mm	55/3 GB	à raccord Ø 63 mm	11040-63L	FAH	1103314

### ■ Robinet de prise à raccord intégré joint large «110H»

Robinet de prise en charge latérale en bronze

- Gamme du DN 20 à 40
- Caractéristiques :
  - tournant sphérique
  - sortie avec raccordement intégré à serrage extérieur joint large : PE, PVC ou filetage gaz
  - fermeture 1/4 de tour à gauche FAH (en option : FSH)
  - PFA 16



#### Info technique

- Corps en bronze
- Corps laiton non dézincifiable pour les modèles dont la référence se termine par un «L»
- Chapeau en fonte carré de 30, goupille en inox
- Option : ces robinets peuvent être percés à décharge

Corps	Diamètre nominal	Entrée	Sortie	Référence	Fermeture	Code produit
bronze	DN 20 mm	40/3 PB	à raccord Ø 25 mm	11020RH	FAH	1103283
bronze	DN 20 mm	40/3 PB	à raccord Ø 25 mm	11020H	FAH	1103284
bronze	DN 25 mm	40/3 PB	à raccord Ø 32 mm	11025H	FAH	1103286
bronze	DN 20 mm	55/3 GB	à raccord Ø 25 mm	11020GBH	FAH	1103285
bronze	DN 25 mm	55/3 GB	à raccord Ø 32 mm	11025GBH	FAH	1103287
bronze	DN 30 mm	55/3 GB	à raccord Ø 40 mm	11030H	FAH	1103288
bronze	DN 40 mm	55/3 GB	à raccord Ø 50 mm	11040H	FAH	1103290
bronze	DN 40 mm	55/3 GB	à raccord Ø 63 mm	11040-63H	FAH	1103292
laiton non dézincifiable	DN 30 mm	55/3 GB	à raccord Ø 40 mm	11030HL	FAH	1103289
laiton non dézincifiable	DN 40 mm	55/3 GB	à raccord Ø 50 mm	11040HL	FAH	1103291
laiton non dézincifiable	DN 40 mm	55/3 GB	à raccord Ø 63 mm	11040-63HL	FAH	1103293



## → Robinet à tournant sphérique FML

### ■ Robinet de prise universel à raccord intégré joint large «150UH»

Robinet de prise en charge universel en laiton non dézincifiable CW 602 N

- Gamme :
  - DN 20, 25, 30 et 40
- Caractéristiques :
  - tournant sphérique 3 voies

- sortie avec raccordement intégré à serrage extérieur joint large
- fermeture 1/4 de tour à gauche FAH (en option : FSH)
- PFA 16

- Attestation de Conformité Sanitaire : N°16 ACC NY 132
- Norme NF EN 13828 (torsion, flexion, cycle, pression, filetage)
- NF en 1216X (matriçage décolletage)



#### Info technique

- Corps et raccord en laiton
- Chapeau en fonte carré de 30, goupille en inox

Diamètre nominal	Entrée	Sortie	Référence	Fermeture	Code produit
DN 20 mm	40/3 PB	à raccord Ø 25 mm	15020UH	FAH	1103272
DN 20 mm	40/3 PB	à raccord Ø 32 mm	15020-25UH	FAH	1103273
DN 25 mm	40/3 PB	à raccord Ø 32 mm	15025UH	FAH	1237567
DN 20 mm	55/3 GB	à raccord Ø 25 mm	15020UH GB	FAH	1103274
DN 30 mm	55/3 GB	à raccord Ø 40 mm	15030UH	FAH	1103275
DN 40 mm	55/3 GB	à raccord Ø 50 mm	15040UH	FAH	1103276
DN 40 mm	55/3 GB	à raccord Ø 63 mm	15040-63UH	FAH	1103277

### ■ Robinet d'arrêt à raccord intégré joint torique «111»

Robinet d'arrêt en bronze

- Gamme du DN 20 à 40
- Caractéristiques :
  - tournant sphérique
  - entrée / sortie avec raccordement intégré à serrage extérieur joint torique : PE, PVC ou filetage gaz
  - fermeture 1/4 de tour à gauche FAH
  - PFA 16



#### Info technique

- Corps en bronze
- Chapeau en fonte carré de 30, goupille en inox

Diamètre nominal	Entrée / Sortie	Référence	Fermeture	Code produit
DN 20 mm	à raccord Ø 25 mm	11120	FAH	1103231
DN 25 mm	à raccord Ø 32 mm	11125	FAH	1103232
DN 30 mm	à raccord Ø 40 mm	11130	FAH	1103233
DN 40 mm	à raccord Ø 50 mm	11140	FAH	1103234
DN 40 mm	à raccord Ø 63 mm	11140-63	FAH	1103235

### ■ Robinet d'arrêt à raccord intégré joint large «111H»

Robinet d'arrêt en bronze

- Gamme du DN 20 à 40
- Caractéristiques :
  - tournant sphérique
  - sortie avec raccordement intégré à serrage extérieur joint large : PE, PVC
  - fermeture 1/4 de tour à gauche FAH
  - PFA 16



#### Info technique

- Corps en bronze
- Chapeau en fonte carré de 30, goupille en inox

Diamètre nominal	Entrée / Sortie	Référence	Fermeture	Code produit
DN 20 mm	à raccord Ø 25 mm	11120H	FAH	1103299
DN 25 mm	à raccord Ø 32 mm	11125H	FAH	1103300
DN 30 mm	à raccord Ø 40 mm	11130H	FAH	1103301
DN 40 mm	à raccord Ø 50 mm	11140H	FAH	1103302
DN 40 mm	à raccord Ø 63 mm	11140-63H	FAH	1103303

# BRANCHEMENT FML

## → Robinet à boisseau inversé FML

### ■ Robinet de prise à raccord intégré joint torique «120»

Robinet de prise en charge latérale en bronze

- Gamme du DN 20 à 40
- Caractéristiques :
  - robinet à boisseau inversé
  - sortie avec raccordement intégré à serrage extérieur joint torique : PE, PVC ou filetage gaz
  - fermeture 1/4 de tour à gauche FAH
  - PFA 16



#### Info technique

- Corps en bronze
- Chapeau en fonte carré de 30, goupille en inox
- Option : ces robinets peuvent être percés à décharge

#### Info chantier

- Les sorties étant au pas du gaz (sauf sortie PE de 40), il suffit d'enlever l'écrou raccord pour visser éventuellement une bride taraudée, un raccord ou même un bouchon

Diamètre nominal	Corps	Entrée	Sortie	Référence	Fermeture	Code produit
DN 20 mm	bronze	40/3 PB	à raccord Ø 25 mm	12020	FAH	-
DN 25 mm	bronze	40/3 PB	à raccord Ø 32 mm	12025	FAH	-
DN 30 mm	bronze	55/3 GB	à raccord Ø 40 mm	12030	FAH	-
DN 40 mm	bronze	55/3 GB	à raccord Ø 50 mm	12040	FAH	-
DN 40 mm	bronze	55/3 GB	à raccord Ø 50 mm	12040A	FAH	-
DN 40 mm	bronze	55/3 GB	à raccord Ø 63 mm	12040-63	FAH	-

### ■ Robinet de prise à bride «130»

Robinet de prise en charge latérale en bronze

- Gamme du DN 20 à 40
- Caractéristiques :
  - robinet à boisseau inversé
  - sortie avec raccordement à bride
  - fermeture 1/4 de tour à gauche FAH
  - PFA 16



#### Info technique

- Corps en bronze
- Chapeau en fonte carré de 30, goupille en inox
- Option : ces robinets peuvent être percés à décharge

#### Info chantier

- Les robinets sont taraudés pour les prises en charge, ce qui permet de répartir avec un raccord pour polyéthylène ou PVC.

Diamètre nominal	Entrée	Sortie	Raccordement	Référence	Fermeture	Code produit
DN 20 mm	40/3 PB	à bride taraudée 20/27		13020	FAH	-
DN 25 mm	40/3 PB	à bride taraudée 26/34		13025	FAH	-
DN 25 mm	55/3 GB	à bride taraudée 26/34		13025GB	FAH	-
DN 40 mm	55/3 GB	à bride taraudée 40/49	Bride ovale 2 boulons	13040	FAH	-
DN 40 mm	55/3 GB	à bride taraudée 40/49	Bride ronde 4 boulons	13040AC	FAH	1103255
DN 40 mm	55/3 GB	à bride taraudée 40/49	Bride ronde 4 boulons	13040C	FAH	-

# BRANCHEMENT FML

## → Robinet à boisseau inversé FML

### ■ Robinet d'arrêt à raccord intégré joint torique «121»

Robinet d'arrêt en bronze

- Gamme du DN 20 à 40
- Caractéristiques :
  - robinet à boisseau inversé
  - sortie avec raccordement intégré à serrage extérieur joint torique : PE, PVC ou filetage gaz
  - fermeture 1/4 de tour à gauche FAH (en option : FSH)
  - PFA 16



#### Info technique

- Corps en bronze
- Chapeau en fonte carré de 30, goupille en inox

#### Info chantier

- Les sorties étant au pas du gaz (sauf sortie PE de 40), il suffit d'enlever l'écrou raccord pour visser éventuellement une bride taraudée, un raccord ou même un bouchon

Diamètre nominal	Entrée / Sortie	Référence	Fermeture	Code produit
DN 20 mm	à raccord Ø 25 mm	12120	FAH	-
DN 25 mm	à raccord Ø 32 mm	12125	FAH	-
DN 30 mm	à raccord Ø 40 mm	12130	FAH	-
DN 40 mm	à raccord Ø 50 mm	12140	FAH	-
DN 40 mm	à raccord Ø 63 mm	12140-63	FAH	-

## → Accessoires de branchement FML

BOUCHE À CLÉ  
page 34

### ■ Coupelle de centrage FML



Libellé produit	Code produit
BAGUE DE CENTRAGE DN20 POUR ROBINET UNIVERSEL FML 31000H	1103280
BAGUE DE CENTRAGE DN25 POUR ROBINET UNIVERSEL 031001H	1237640
BAGUE DE CENTRAGE DN20-40 POUR ROBINET FML 31000A	1103281
BAGUE DE CENTRAGE DN30-40 POUR ROBINET UNIVERSEL FML 31002H	1103282



# BRANCHEMENT MULTI TOURS

BOUCHE À CLÉ  
page 34

## → Branchement sangle et robinet multi-tours

### ■ Sabot seul pour percement sous pression HAWLE

Diamètre extérieur	Référence	Libellé produit	Code produit
Ø 34 mm	3810G	SABOT DE BRANCHEMENT UNIVERSEL Ø34MM POUR TUYAU FONTE-ACIER ZAK	1465828
Ø 46 mm	3810G	SABOT DE BRANCHEMENT UNIVERSEL Ø46MM POUR TUYAU FONTE-ACIER ZAK	1465831



#### Info chantier

Emboitements ZAK d 34 pour perçage de conduites d 25 mm pour raccords ISO à emboitements de d 25 mm - d 50 mm  
Emboitements ZAK d 46 pour perçage de conduites d 35 mm pour raccords ISO à emboitements de d 32 mm - d 63 mm

### ■ Sangle pour collier ZAK HAWLE

Sangle de prise en charge avec robinet intégré pour les canalisations en fonte, en acier et en ciment-amiante. Sangle avec joint d'étanchéité pour tous les colliers ZAK et les colliers Hawlinger ZAK

• Gamme :

- pour canalisation DN 65 à 500 mm (inclus pièce de maintien, rondelles et écrous)

Diamètre nominal	Référence	Code produit
DN 080 mm	3110	1465832
DN 100 mm	3110	1465830
DN 125 mm	3110	1465829
DN 150 mm	3110	1465826
DN 200 mm	3110	1465823
DN 250 mm	3110	1465824
DN 300 mm	3110	1465827



### ■ Collier de prise en charge avec robinet intégré autoforant type 3216 JAFAR

Diamètre nominal	Pas	Code produit
DN 080-400 mm	33/42	1466032
DN 080-400 mm	50/60	1466033

### ■ Sangle inox pour sabot de branchement 3100 JAFAR

Plage tolérance	Code produit
Ø 088-108 mm	1466020
Ø 106-135 mm	1466021
Ø 132-158 mm	1466022
Ø 159-190 mm	1466086
Ø 218-246 mm	1466028

### ■ Collier de prise en charge avec robinet intégré autoforant type 3250 JAFAR

Diamètre extérieur canalisation	Taraudage 50/60	Taraudage 40/49
Ø 063 mm	-	-
Ø 090 mm	-	-
Ø 110 mm	-	-
Ø 125 mm	-	-
Ø 140 mm	-	-
Ø 160 mm	-	-
Ø 200 mm	-	-
Ø 225 mm	-	-



### ■ Collier de prise en charge avec robinet intégré type 8300 VONROLL

Diamètre extérieur canalisation	Sortie robinet	Diamètre de perçage	Outil de perçage	Code produit
Ø 65-400 mm	taraudage 40/49	Ø 31 mm	robinet-vanne auxiliaire à union	-
Ø 65-400 mm	taraudage 40/49	Ø 31 mm	robinet-vanne auxiliaire à boule	-
Ø 65-400 mm	taraudage 50/60	Ø 36 mm	robinet-vanne auxiliaire à bille, passage réduit W2"	-
Ø 65-400 mm	taraudage 50/60	Ø 45 mm	robinet-vanne auxiliaire à bille, passage complet G2"	-



# BRANCHEMENT MULTI TOURS

## ➔ Branchement sangle et robinet multi-tours

### ■ Etrier de collier de prise type 9301 VONROLL



Diamètre nominal	Plage tolérance	Code produit	Montage sur canalisation fonte	Montage sur canalisation fonte avec mortier de ciment fibré	Montage sur canalisation acier
DN 065 mm	Ø 076-085 mm	-	Ø 82 mm	-	Ø 76.1 mm
DN 080 mm	Ø 088-108 mm	-	Ø 98 mm	Ø 108 mm	Ø 88.9 mm
DN 100 mm	Ø 108-130 mm	-	Ø 118 mm	Ø 128 mm	Ø 144.3/108 mm
DN 125 mm	Ø 133-159 mm	-	Ø 144 mm	Ø 154 mm	Ø 139.7/133 mm
DN 150 mm	Ø 159-182 mm	-	Ø 170 mm	Ø 180 mm	Ø 168.3/159 mm
DN 200 mm	Ø 216-240 mm	-	Ø 222 mm	Ø 232 mm	Ø 219.1/216 mm
DN 250 mm	Ø 267-296 mm	-	Ø 274 mm	Ø 284 mm	Ø 273/267 mm
DN 300 mm	Ø 324-342 mm	-	Ø 326 mm	-	Ø 323.9 mm

Autres modèles, nous consulter

## ACCESSOIRES DE BRANCHEMENT

### ➔ Accessoires de branchement

#### ■ Raccords brides autobutés

Diamètre nominal	Raccordement	Gabarit bride	Code produit
DN 020 mm	pour PVC/PE Ø 020 mm	ISO PN10	44910
DN 020 mm	pour PVC/PE Ø 025 mm	ISO PN10	41226
DN 020/25 mm	pour PVC/PE Ø 032 mm	ISO PN10	41227
DN 040 mm	pour PVC/PE Ø 040 mm	ISO PN10	40570
DN 040 mm	pour PVC/PE Ø 050 mm	ISO PN10	50571



#### ■ Bride ovale

Diamètre nominal	Type	Code produit	Diamètre nominal	Type	Code produit
DN 20 mm	alésage 27	42519	DN 20 mm	taroudage 20/27	1113596
DN 20 mm	alésage 30	344614	DN 20 mm	taroudage 26/34	1113595
DN 20 mm	alésage 35	42520	DN 27 mm	taroudage 20/27	42524
DN 27 mm	alésage 42	344615	DN 27 mm	taroudage 26/34	42525
DN 32 mm	alésage 45	-	DN 27 mm	taroudage 33/42	42526
DN 40 mm	alésage 55	-	DN 40 mm	taroudage 40/49	42527
DN 20 mm	taroudage 15/21	42523	DN 40 mm	taroudage 50/60	13276



#### ■ Bouchon pas métrique

Filetage	Code produit
40/3 PB	41216
55/3 GB	41217



#### ■ Réduction concentrique pas gaz - pas métrique

Type	Code produit	Type	Code produit	Type	Code produit
40/3 PB - 15/21	43385	55/3 GB - 15/21	-	55/3 GB - 50/60	43395
40/3 PB - 20/27	43386	55/3 GB - 20/27	43391	33/42 - 40/3 PB	209978
40/3 PB - 26/34	43387	55/3 GB - 26/34	43392	40/49 - 55/3 GB	209980
40/3 PB - 33/42	210095	55/3 GB - 33/42	43393		
40/3 PB - 50/60	X	55/3 GB - 40/49	43394		



# ACCESSOIRES DE BRANCHEMENT

BOUCHE À CLÉ  
page 34

## → Tubes allonges

### ■ Tube allonge fonte



Hauteur	Collerette	Emboîtement
0,15 m	x	41385
0,30 m	x	41386
0,60 m	41379	41387
1,00 m	41380	x

### ■ Tube tabernacle



Hauteur	Code produit
0,60 m	210241
0,85 m	44909
1,00 m	19213
1,10 m	875392

### ■ Tube allonge PVC

Hauteur	Collerette	Emboîtement	Lisse
0,25 m	x	41389	x
0,56 m	x	41390	x
0,60 m	1023080	x	x
0,635 m	41383	x	x
0,65 m	1023079	x	x
0,80 m	x	x	x
0,82 m	19179	41391	875385
1,00 m	x	x	875386
1,02 m	41384	X	x
1,10 m	x	x	1019496
1,20 m	x	x	875388



### ■ Tube cloche



Hauteur	Code produit
0,86 m	875389
0,96 m	70403
1,00 m	1019495

### ■ Tube télescopique



Type	Hauteur	Code produit
tabernacle télescopique	500-800 mm	152199
tabernacle télescopique	650-1000 mm	399959
tabernacle télescopique	800-1250 mm	73823
cloche télescopique	750-1000 mm	133901
cloche télescopique	750-1050 mm	1019513
allonge collerette télescopique	650-1100 mm	41392



# ACCESSOIRES DE BRANCHEMENT

## → Ensemble de manœuvre

BOUCHE À CLÉ  
page 34

### ■ Allonge à poste fixe

Hauteur	BAYARD	JAFAR
0,30 m	363588	x
0,60 m	41401	x
1,00 m	41402	1122858
1,50 m	243311	1122859
2,00 m	243312	1122860



### ■ Allonge télescopique

Hauteur	AVK	JAFAR
450-700 mm	755222	x
480-730 mm	x	1122855
650-1100 mm	755224	x
700-1200 mm	x	1122856
1050-1750 mm	755225	x
1100-2000 mm	x	1122857



### ■ Tige de rallonge fonte

Hauteur	Code produit
0,30 m	43116
1,00 m	1465951
1,50 m	1465950
2,00 m	1465957
3,00 m	1465954



### ■ Compact branchement



### ■ Plaque fonte et béton



Libellé produit	Code produit
PLAQUE FONTE A TROU CENTRE 25X25CM POUR TUBE ALLONGE	44384
PLAQUE FONTE A TROU CENTRE 30X30CM POUR TUBE ALLONGE	41377
PLAQUE FONTE A TROU CENTRE 30X30CM POUR TUBE ALLONGE Ø90	1159900
PLAQUE BETON POUR TABERNACLE	1145847

Hauteur	BAYARD	SAINTE LIZAIGNE	HUOT
0,50 m	x	x	354599
0,80 m	x	x	354600
1,00 m	44853	965678	354601
1,20 m	41222	-	354602
1,50 m	x	x	354603
2,00 m	x	x	354604

### ■ Tabernacle polypropylène



Libellé produit	Code produit
TABERNACLE PP RECYCLE POUR ROBINET DE PRISE UNIVERSEL	469387
TABERNACLE PP RECYCLE CARRÉ POUR ROBINET DE PRISE REF: TAB 123	707943
TABERNACLE PP RECYCLE EXCENTRE GM POUR ROBINET DE PRISE	875390
TABERNACLE PP EXCENTRE POUR ROBINET DE PRISE Ø90 BLEU-NOIR	1144436

### ■ Tabernacle polyester



### ■ Tabernacle béton



Code produit  
90910

Libellé produit	Code produit
TABERNACLE POLYESTER POUR ROBINET DE PRISE REF:2D	378019
TABERNACLE POLYESTER POUR VANNE REF:2V	1159895
SEMELLE POLYESTER POUR TABERNACLE REF:2V	1159896
TABERNACLE POLYESTER POUR ROBINET DE PRISE REF:2J	472757
TABERNACLE POLYESTER POUR ROBINET DE PRISE REF:TPH	699999
PLATINE POLYESTER POUR TABERNACLE	700000
TABERNACLE POLYESTER SIOULE POUR ROBINET DE PRISE REF:2D	981069
TABERNACLE POLYESTER POUR ROBINET DE PRISE REF:2H	981070

# ACCESSOIRES DE BRANCHEMENT

## → Bouche à clé

### ■ Fonte - trottoir et chaussée



Forme	PAM		EJ	SOVAL			BAYARD	
	Totale trottoir	Totale chaussée	MTC	128	137		Standard trottoir	Standard chaussée
					tampon polyamide	tampon fonte		
ronde	33290	41372	90834	511406	765704	978824	775484	775485
hexagonale	33292	41373	90836	511407	765705	1089803	-	-
carrée	33291	209658	90835	878618	-	1246626	-	775486
pentagonale	-	-	90837	-	-	-	-	-

### ■ Réhausse fonte - trottoir et chaussée

Forme	Totale	131 Ø 70mm
ronde	18911	741044
hexagonale	18910	974703
carrée	133079	-



### ■ Fonte réhaussable

Forme	pava 10 kg		pava 14 kg		pava 19 kg	
	Hauteur 17,5 cm	Réglage 105 mm	Hauteur 28,0 cm	Réglage 184 mm	Hauteur 22,2 cm	Réglage 140 mm
ronde	41366		41368		209659	
hexagonale	41367		41369		209660	
carrée	1137973		1137974		-	



Forme	10 kg		14 kg	
	Hauteur 18 cm	Réglage 100 mm	Hauteur 25 cm	Réglage 170 mm
ronde	692971		871439	
hexagonale	692972		871438	
carrée	692973		871437	



Forme	GV«L»		VISUP	
	Hauteur 28 cm	Réglage 100 mm	Hauteur 18,5 cm	Réglage 100 mm
ronde	875252		43636	
hexagonale	875384		43637	
carrée	875320		365064	



### ■ Composite fixe

Forme	FUTURA fixe
ronde	703237
hexagonale	703240
carrée	703238



### ■ Composite réhaussable

Forme	Hauteur	Réglage	FUTURA réhaussable
ronde	250 cm	210 mm	703241
hexagonale	250 cm	210 mm	703243
carrée	250 cm	210 mm	703242



# RACCORDS DE BRANCHEMENT

## → Raccords laiton à serrage extérieur ISIFLO

Raccords à serrage extérieur en laiton CW625N non-dézinçifiable CR, matricés à chaud et monoblocs permettant le raccordement de tubes PEHD et PVC. Alliage ne relarguant ni zinc ni plomb.

- Gamme :
  - Ø 20 au Ø 110 selon les types
  - série : ISO
  - série fer
  - série plomb
  - série PE/Pb - Cu - Acier
- Caractéristiques :
  - QUALITÉ DE LAITON
    - laiton matricé CW625N, non dézinçifiable (CR) résistant à la corrosion même en milieu très agressifs
  - QUANTITÉ DE MATIÈRE
    - épaisseur des parois du raccord étudiée à chaque diamètre pour une résistance aux sollicitations de l'utilisateur (pas de torsion, pas de fissure)
  - JOINT TORIQUE
    - la section et la dureté du joint sont étudiées pour chaque diamètre de raccord
    - le joint est retenu par une gorge sécurisée (il ne peut pas vriller ni sortir de son logement)
  - ECROU DE SERRAGE
    - écrous avec empreinte hexagonale prononcée
    - hauteur de l'écrou importante
  - COUPLE DE SERRAGE DE L'ÉCROU
    - Système unique : contrôle de serrage assuré visuellement, c'est la butée mécanique (le serrage est terminé lorsque l'écrou touche le corps du raccord)
  - RÉSISTANCE À L'ARRACHEMENT
    - bague de crampage avec crans auto-butés
    - forme conique
    - relief des crans étudié

- Norme technique DIN 8076 délivrée par la DVGW
  - Norme qualitative ISO 9001 délivrée par DNV Business Assurance
- Norme environnementale ISO 14001 délivrée par DNV Business Assurance
- ACS (Attestation de Conformité Sanitaire)
- Laiton RA455, conforme aux normes européennes, garanti une qualité supérieure à la norme CW
- Conformité à la liste positive des matériaux autorisés par les 4 MS
- Garantie ISIFLO sur les vices de fabrication



- RÉSISTANCE À LA PRESSION
  - le raccord est conçu pour une résistance à la pression selon DIN 8076
- ÉTANCHÉITÉ
  - grande profondeur de pénétration du tube après le passage du joint (accepte les coupes en biais trop prononcées du tube)
- FILETAGES TARAUDAGES
  - grandes longueurs et profondeurs du vissage
  - surfaces à étancher importantes
  - filetages coniques
  - parties mâles striées
- COMPOSANTS
  - système automatique de maintien des composants qui sont clipsés dans le raccord en cas de démontage de l'écrou (les composants ne tombent pas, impossible de remonter les composants à l'envers)
  - dimensionnement spécifique de chaque pièce
- MODULARITÉ
  - possibilité de changement de diamètres et de filetages / taraudages avec notre gamme modulaire
  - le montage se fait sur le joint torique (système auto-étanche sans ajout d'auxiliaire d'étanchéité)
- MARQUAGE / IDENTIFICATION
  - chaque raccord est identifié par un sticker portant les caractéristiques et le gencode
  - tous nos raccords sont marqués de manière indélébile, du nom, diamètre, qualité de laiton, norme (traçabilité)
- Applications :
  - Raccordement pour tubes :
    - polyéthylène haute densité (PEHD) selon DIN 8074
    - polyéthylène basse densité (PEBD) selon DIN 8072
    - PVC rigide selon DIN 8062
    - pour autres tubes, nous consulter (cuivre, PER...)

### Info chantier

- Préparation du PEHD :
    - la coupe du tube PEHD doit laisser un bord droit
    - le tube PEHD n'a pas besoin et ne doit pas être chanfreiné
  - Serrage du raccord :
    - contrôle de serrage assuré visuellement en butée mécanique
    - le serrage est terminé lorsque l'écrou touche le corps du raccord
- RAPPEL :
- Avant tout remblaiement, vérifier la bonne étanchéité des installations par une mise sous pression du réseau

### ■ Union double - type 100



Diamètre extérieur	Code produit
Ø 20 mm	109315
Ø 25 mm	40855
Ø 32 mm	40856
Ø 40 mm	40857
Ø 50 mm	40858
Ø 63 mm	40859
Ø 75 mm	-

### ■ Union double réparation - type 101



Diamètre extérieur	Longueur	Code produit
Ø 20 mm	115 mm	109316
Ø 25 mm	118 mm	40861
Ø 32 mm	121 mm	40862
Ø 40 mm	166 mm	40863
Ø 50 mm	168 mm	40864
Ø 63 mm	174 mm	40865
Type 101 - Réduit		
Ø 25-20 mm		-
Ø 32-25 mm		-
Ø 40-25 mm		-
Ø 40-32 mm		-
Ø 50-32 mm		-

# RACCORDS DE BRANCHEMENT

## → Raccords laiton à serrage extérieur ISIFLO

### ■ Raccord femelle - type 116



Diamètre extérieur	Type de raccord	Pas	Code produit
Ø 20 mm	femelle	15/21	109324
Ø 25 mm	femelle	20/27	40896
Ø 32 mm	femelle	26/34	40898
Ø 40 mm	femelle	33/42	40900
Ø 50 mm	femelle	40/49	40902
Ø 63 mm	femelle	50/60	40903

### ■ Raccord mâle - type 110



Diamètre extérieur	Type de raccord	Pas fileté	Pas taraudé	Code produit
Ø 20 mm	mâle	15/21		109323
Ø 25 mm	mâle	20/27		40876
Ø 32 mm	mâle	26/34		40877
Ø 40 mm	mâle	33/42		40878
Ø 50 mm	mâle	40/49		40879
Ø 63 mm	mâle	50/60		40880
Ø 75 mm	mâle-femelle	66/76	50/60	357647
Ø 75 mm	mâle-femelle	80/90	66/76	357648
Ø 75 mm	mâle-femelle	80/90	66/76	221483

### ■ Raccord mâle - type 105 augmenté - type 112 réduit



Diamètre extérieur	Type de raccord	Pas	Code produit
Ø 20 mm	mâle	20/27	40869
Ø 25 mm	mâle	15/21	40882
Ø 25 mm	mâle	26/34	40870
Ø 32 mm	mâle	20/27	40883
Ø 32 mm	mâle	33/42	40871
Ø 32 mm	mâle	40/49	221486
Ø 40 mm	mâle	26/34	40884
Ø 40 mm	mâle	40/49	40873
Ø 50 mm	mâle	26/34	40885
Ø 50 mm	mâle	33/42	40886
Ø 50 mm	mâle	50/60	40874
Ø 63 mm	mâle	33/42	40887
Ø 63 mm	mâle	40/49	40888

### ■ Raccord femelle - type 115 augmenté - type 116 réduit



Diamètre extérieur	Type de raccord	Pas	Code produit
Ø 20 mm	femelle	20/27	40889
Ø 25 mm	femelle	15/21	40895
Ø 25 mm	femelle	26/34	40890
Ø 32 mm	femelle	20/27	40897
Ø 32 mm	femelle	33/42	40891
Ø 40 mm	femelle	20/27	357663
Ø 40 mm	femelle	26/34	40899
Ø 40 mm	femelle	40/49	40892
Ø 50 mm	femelle	33/42	40901
Ø 50 mm	femelle	50/60	40893

### ■ Union double - type 102



Diamètre extérieur	Type	Code produit
Ø 25-16 mm		357675
Ø 25-20 mm		44849
Ø 32-20 mm		357679
Ø 32-25 mm		40866
Ø 32-25 mm	sans butée	-
Ø 40-25 mm		40867
Ø 40-25 mm	sans butée	-
Ø 40-32 mm		40868
Ø 40-32 mm	sans butée	-
Ø 50-32 mm		357682
Ø 50-40 mm		33971
Ø 63-40 mm		357686
Ø 63-50 mm		221489

### ■ Raccord femelle avec plan de joint - type 316 - type 315 augmenté



Diamètre extérieur	Type de raccord	Pas	Code produit
Ø 25 mm	femelle	20/27	376239
Ø 25 mm	femelle	26/34	434609
Ø 32 mm	femelle	20/27	887235
Ø 32 mm	femelle	26/34	376240
Ø 32 mm	femelle	33/42	434612
Ø 40 mm	femelle	33/42	376241
Ø 40 mm	femelle	40/49	434615
Ø 50 mm	femelle	40/49	376243
Ø 50 mm	femelle	50/60	434620
Ø 63 mm	femelle	50/60	376244



# RACCORDS DE BRANCHEMENT

## → Raccords laiton à serrage extérieur ISIFLO

### ■ Raccord avec écrou prisonnier - type 109



Diamètre extérieur	Type de raccord	Pas	Code produit
Ø 25 mm	écrou libre	20/27	220580
Ø 25 mm	écrou libre	26/34	221500
Ø 27 mm	écrou libre	20/27	357691
Ø 27 mm	écrou libre	26/34	357690
Ø 32 mm	écrou libre	20/27	43017
Ø 32 mm	écrou libre	26/34	220581
Ø 32 mm	écrou libre	33/42	357693
Ø 40 mm	écrou libre	26/34	357694
Ø 40 mm	écrou libre	33/42	366925
Ø 40 mm	écrou libre	40/49	357695
Ø 50 mm	écrou libre	40/49	221505
Ø 50 mm	écrou libre	50/60	357696
Ø 63 mm	écrou libre	50/60	-

autres modèles, nous consulter

### ■ Réduction de diamètre PEHD - type 135 -140



Diamètre extérieur	Type de raccord	Code produit
Ø 25-20 mm		40958
Ø 32-20 mm		219490
Ø 32-25 mm	sans butée	40959
Ø 40-25 mm	sans butée	40965
Ø 40-32 mm	sans butée	40960
Ø 50-32 mm		40966
Ø 50-40 mm		40961
Ø 63-40 mm		219492
Ø 63-50 mm		40962

### ■ Union femelle de réparation - type 117



Diamètre extérieur	Type de raccord	Pas	Code produit
Ø 20 mm	femelle	12/17	357635
Ø 20 mm	femelle	15/21	357636
Ø 25 mm	femelle	15/21	357637
Ø 25 mm	femelle	20/27	133891
Ø 25 mm	femelle	26/34	357638
Ø 32 mm	femelle	20/27	357639
Ø 32 mm	femelle	26/34	357640
Ø 40 mm	femelle	26/34	357641
Ø 40 mm	femelle	33/42	357642
Ø 50 mm	femelle	33/42	357643
Ø 50 mm	femelle	40/49	357644
Ø 63 mm	femelle	50/60	357645

autres modèles, nous consulter

### ■ Union mâle de réparation - type 111



Diamètre extérieur	Type de raccord	Pas	Code produit
Ø 20 mm	mâle	15/21	357619
Ø 25 mm	mâle	20/27	40881
Ø 25 mm	mâle	26/34	133892
Ø 32 mm	mâle	26/34	357620
Ø 32 mm	mâle	33/42	357621
Ø 40 mm	mâle	26/34	357622
Ø 40 mm	mâle	33/42	357623
Ø 40 mm	mâle	40/49	357624
Ø 50 mm	mâle	40/49	357625
Ø 50 mm	mâle	50/60	357626
Ø 63 mm	mâle	50/60	357627

### ■ Coude égal 45° - type 123



Diamètre extérieur	Code produit
Ø 25 mm	40934
Ø 32 mm	40935
Ø 40 mm	40936
Ø 50 mm	40937
Ø 63 mm	40938

### ■ Coude égal 90° - type 120



Diamètre extérieur	Code produit
Ø 20 mm	109317
Ø 25 mm	40905
Ø 32 mm	40906
Ø 40 mm	40907
Ø 50 mm	40908
Ø 63 mm	40909
Ø 75 mm	-

# RACCORDS DE BRANCHEMENT

## → Raccords laiton à serrage extérieur ISIFLO

### ■ Coude femelle 90° - type 122



Diamètre extérieur	Type de raccord	Pas	Code produit
Ø 20 mm	femelle	15/21	40921
Ø 25 mm	femelle	15/21	109318
Ø 25 mm	femelle	20/27	40923
Ø 25 mm	femelle	26/34	221506
Ø 32 mm	femelle	20/27	40924
Ø 32 mm	femelle	26/34	40925
Ø 40 mm	femelle	26/34	221516
Ø 40 mm	femelle	33/42	40926
Ø 50 mm	femelle	33/42	86323
Ø 50 mm	femelle	40/49	40927
Ø 63 mm	femelle	50/60	40928
Ø 75 mm	femelle	66/76	-

autres modèles, nous consulter

### ■ Coude mâle 90° - type 121-124



Diamètre extérieur	Type de raccord	Pas	Code produit
Ø 20 mm	mâle	15/21	40910
Ø 20 mm	mâle	20/27	40911
Ø 25 mm	mâle	15/21	40929
Ø 25 mm	mâle	20/27	40912
Ø 25 mm	mâle	26/34	40913
Ø 32 mm	mâle	20/27	40930
Ø 32 mm	mâle	26/34	40914
Ø 32 mm	mâle	33/42	33740
Ø 40 mm	mâle	26/34	40931
Ø 40 mm	mâle	33/42	40916
Ø 40 mm	mâle	40/49	40917
Ø 50 mm	mâle	26/34	357662
Ø 50 mm	mâle	33/42	40932
Ø 50 mm	mâle	40/49	40918
Ø 50 mm	mâle	50/60	40919
Ø 63 mm	mâle	40/49	40933
Ø 63 mm	mâle	50/60	40920

### ■ Coude 90° à écrou prisonnier - type 119



Diamètre extérieur	Type de raccord	Pas	Code produit
Ø 20 mm	écrou libre	20/27	357697
Ø 25 mm	écrou libre	20/27	209880
Ø 25 mm	écrou libre	26/34	43029
Ø 32 mm	écrou libre	20/27	43030
Ø 32 mm	écrou libre	26/34	209881
Ø 40 mm	écrou libre	33/42	357698
Ø 40 mm	écrou libre	40/49	357699
Ø 50 mm	écrou libre	40/49	357700
Ø 50 mm	écrou libre	50/60	357701
Ø 63 mm	écrou libre	50/60	-

autres modèles, nous consulter

### ■ Applique murale 90° - type 150



Diamètre extérieur	Type de raccord	Pas	Code produit
Ø 20 mm	taraudage	15/21	219494
Ø 25 mm	taraudage	15/21	109319
Ø 25 mm	taraudage	20/27	40970

### ■ Coude 45° femelle - type 127



Diamètre extérieur	Type de raccord	Pas	Code produit
Ø 25 mm	femelle	15/21	357664
Ø 25 mm	femelle	20/27	357665
Ø 25 mm	femelle	26/34	357666
Ø 32 mm	femelle	20/27	357667
Ø 32 mm	femelle	26/34	357668
Ø 40 mm	femelle	26/34	357669
Ø 40 mm	femelle	33/42	357670
Ø 50 mm	femelle	33/42	357671
Ø 50 mm	femelle	40/49	357672
Ø 63 mm	femelle	50/60	357674

### ■ Coude 45° mâle - type 126



Diamètre extérieur	Type de raccord	Pas	Code produit
Ø 25 mm	mâle	20/27	357649
Ø 25 mm	mâle	26/34	357650
Ø 32 mm	mâle	26/34	357651
Ø 32 mm	mâle	33/42	357652
Ø 40 mm	mâle	26/34	357653
Ø 40 mm	mâle	33/42	357655
Ø 40 mm	mâle	40/49	357656
Ø 50 mm	mâle	40/49	357657
Ø 50 mm	mâle	50/60	357658
Ø 63 mm	mâle	40/49	357659
Ø 63 mm	mâle	50/60	357660

# RACCORDS DE BRANCHEMENT

## → Raccords laiton à serrage extérieur ISIFLO

### ■ Té égal - type 125

Diamètre extérieur	Code produit
Ø 20 mm	109320
Ø 25 mm	40940
Ø 32 mm	40941
Ø 40 mm	40942
Ø 50 mm	40943
Ø 63 mm	40944
Ø 75 mm	-

autres modèles, nous consulter



### ■ Té réduit - type 130

Diamètre extérieur	Code produit
Ø 25-20 mm	40945
Ø 32-25 mm	219477
Ø 40-32 mm	219478
Ø 50-32 mm	33746
Ø 50-40 mm	219481
Ø 63-32 mm	219482
Ø 63-40 mm	86322



### ■ Té mâle - type 131



Diamètre extérieur	Type de raccord	Pas	Code produit
Ø 20 mm	mâle	15/21	40946
Ø 25 mm	mâle	20/27	40947
Ø 25 mm	mâle	15/21	-
Ø 32 mm	mâle	26/34	40948
Ø 32 mm	mâle	20/27	-
Ø 40 mm	mâle	33/42	40949
Ø 40 mm	mâle	26/34	-
Ø 50 mm	mâle	40/49	40950
Ø 50 mm	mâle	33/42	-
Ø 63 mm	mâle	50/60	40951
Ø 63 mm	mâle	40/49	-

### ■ Té femelle - type 132



Diamètre extérieur	Type de raccord	Pas	Code produit
Ø 20 mm	femelle	15/21	109322
Ø 25 mm	femelle	15/21	-
Ø 25 mm	femelle	20/27	40953
Ø 32 mm	femelle	20/27	-
Ø 32 mm	femelle	26/34	40954
Ø 40 mm	femelle	20/27	-
Ø 40 mm	femelle	26/34	-
Ø 40 mm	femelle	33/42	40955
Ø 50 mm	femelle	20/27	-
Ø 50 mm	femelle	26/34	-
Ø 50 mm	femelle	40/49	40956
Ø 63 mm	femelle	40/49	-
Ø 63 mm	femelle	50/60	40957
Ø 75 mm	femelle	66/76	-

### ■ Élément de transformation sortie Isiflo en mâle gaz - type 146-147



Diamètre extérieur	Type de raccord	Pas	Code produit
Ø 25 mm	filetage	15/21	-
Ø 25 mm	filetage	20/27	49451
Ø 25 mm	filetage	26/34	49449
Ø 32 mm	filetage	26/34	49452
Ø 32 mm	filetage	33/42	-
Ø 40 mm	filetage	26/34	40968
Ø 40 mm	filetage	33/42	357633
Ø 40 mm	filetage	40/49	-
Ø 50 mm	filetage	26/34	-
Ø 50 mm	filetage	40/49	-
Ø 50 mm	filetage	50/60	318638
Ø 63 mm	filetage	50/60	-

### ■ Élément de transformation sortie isiflo en femelle gaz - type 148-149



Diamètre extérieur	Type de raccord	Pas	Code produit
Ø 25 mm	tarudage	15/21	-
Ø 25 mm	tarudage	15/21	44502
Ø 25 mm	tarudage	20/27	49453
Ø 25 mm	tarudage	26/34	-
Ø 32 mm	tarudage	20/27	44503
Ø 32 mm	tarudage	26/34	49454
Ø 40 mm	tarudage	26/34	-
Ø 40 mm	tarudage	33/42	221531
Ø 50 mm	tarudage	26/34	-
Ø 50 mm	tarudage	33/42	-
Ø 50 mm	tarudage	40/49	-
Ø 63 mm	tarudage	50/60	-

# RACCORDS DE BRANCHEMENT

## → Raccords laiton à serrage extérieur ISIFLO

### ■ Clé pour écrou Isiflo

Libellé produit	Code produit
CLE A FOURCHE POUR RACCORDS Ø25 ISIFLO	770140
CLE A FOURCHE POUR RACCORDS Ø32 ISIFLO	770327
CLE A FOURCHE POUR RACCORDS Ø40 ISIFLO	770330
CLE A FOURCHE POUR RACCORDS Ø50 ISIFLO	770331
CLE A FOURCHE POUR RACCORDS Ø63 ISIFLO	770333
CLE A FOURCHE COUDE POUR RACCORDS Ø25 ISIFLO	770334
CLE A FOURCHE COUDE POUR RACCORDS Ø32 ISIFLO	770335
MANCHE POUR CLE ISIFLO	366334



### ■ Union double PE-acier - type 103



Diamètre extérieur	Code produit
Ø 25-27 mm	357677
Ø 32-34 mm	133894
Ø 40-42 mm	357681
Ø 50-49 mm	357684

### ■ Union double Iso série fer - type 100



Diamètre extérieur	Code produit
Ø 20-21 mm	357618
Ø 25-17 mm	366333
Ø 25-21 mm	357676
Ø 25-27 mm	44872
Ø 32-34 mm	33739
Ø 40-42 mm	357680
Ø 50-49 mm	357683
Ø 63-60 mm	357687

### ■ Union double fer - type 100



Diamètre extérieur	Code produit
Ø 21 mm	40983
Ø 27 mm	40984
Ø 34 mm	40985
Ø 42 mm	40986
Ø 49 mm	40987
Ø 60 mm	40988

### ■ Té égal fer - type 125



Diamètre extérieur	Code produit
Ø 34 mm	41004
Ø 42 mm	41005
Ø 60 mm	41007

### ■ Union femelle fer / plomb - type 116



Diamètre extérieur	Type de raccord	Pas	Code produit	
			Fer	Plomb
Ø 21 mm	femelle	15/21	40995	
Ø 23-24 mm	femelle	20/27	-	542836
Ø 25,2-26,2 mm	femelle	20/27	-	42641
Ø 27 mm	femelle	20/27	40996	
Ø 30,4-31,4 mm	femelle	20/27	-	42652
Ø 34 mm	femelle	26/34	40997	
Ø 42 mm	femelle	33/42	40998	
Ø 49 mm	femelle	40/49	40999	
Ø 60 mm	femelle	50/60	41000	

### ■ Union mâle fer / cuivre - type 110



Diamètre extérieur	Type de raccord	Pas	Code produit	
			Fer	Cuivre
Ø 21 mm	mâle	15/21	40989	
Ø 22 mm	mâle	20/27	-	526606
Ø 27 mm	mâle	20/27	40990	
Ø 34 mm	mâle	26/34	40991	
Ø 42 mm	mâle	33/42	40992	
Ø 49 mm	mâle	40/49	40993	
Ø 60 mm	mâle	50/60	40994	



# RACCORDS DE BRANCHEMENT

## → Raccords laiton à serrage extérieur HUOT

Raccords en laiton pour tubes PE et tubes PVC

- Gamme :
  - série métrique Ø 16 au Ø 63 mm
  - série fer : Ø17 à 60 mm
  - série mixte métrique/fer
- Caractéristiques :
  - raccord assemblé et prêt à la mise en oeuvre du tube
  - joint large assurant performance et durabilité
  - excellente résistance à la torsion et à l'arrachement du tube
  - le concept REXUO est présent également sur les robinets de PEC HUOT, robinetterie de compteur et bouche d'arrosage

- Attestation de Conformité Sanitaire
- PE normes NF EN 12201, NF T 54-071
- Tubes PVC norme NF EN 1452

### Info technique

- Tenue à la pression : 25 bars
- Ergots permettant le maintien du boîtier grâce à la clé spécifique lors du serrage du REXUO
- Joint large assurant performance et durabilité
- Grande largeur d'emboîtement après le joint pour une sécurité de montage optimale
- Guidage du tube assuré par l'alésage de l'écrou de compression
- Rondelle de friction évitant la détérioration du joint
- Raccordement de sortie REXUO avec garniture encliquetée (composants imperdables) selon modèles
- Excellente résistance à la torsion et à l'arrachement du tube
- Passage intégral

- raccordement de sortie REXUO avec garniture encliquetée (rapidité de mise en oeuvre - pas de perte de pièce - pas d'inversion des éléments)
- conditionnement sous sachet individuel
- Applications :
  - tubes plastiques : PE/PVC
  - tubes métalliques : ACIER, FONTE CENTRIFLEX
  - tubes PLOMB



### Info chantier

- Effectuer une coupe droite de la canalisation PE ou PVC
- Libérer les composants - desserrer les éléments sans les démonter  
Si démontage intempestif : respecter toujours l'ordre des composants
- Emboîter le tube au-delà du joint jusqu'en butée au fond de son logement
- Serrage en butée mécanique de la garniture

RAPPEL :

- Avant tout remblaiement, vérifier la bonne étanchéité des installations par une mise sous pression du réseau

### ■ Manchon Rexuo - type SE12



Diamètre extérieur	Code produit
Ø 16 mm	359878
Ø 20 mm	86751
Ø 25 mm	86369
Ø 32 mm	86752
Ø 40 mm	86753
Ø 50 mm	86754
Ø 63 mm	86755

### ■ Manchon de réparation Rexuo - type SE112



Diamètre extérieur	Longueur	Code produit
Ø 20 mm	124 mm	86775
Ø 25 mm	122 mm	86776
Ø 32 mm	147 mm	86777
Ø 40 mm	167 mm	86778
Ø 50 mm	203 mm	86779
Ø 63 mm	220 mm	86780
Ø 32-25 mm	133 mm	1135804

### ■ Manchon dissymétrique Rexuo - type SE22



Diamètre extérieur	Code produit
Ø 25-16 mm	1135719
Ø 25-20 mm	359916
Ø 32-25 mm	359918
Ø 40-25 mm	359919
Ø 40-32 mm	359920
Ø 50-32 mm	1135720
Ø 50-40 mm	359922
Ø 63-32 mm	1135767
Ø 63-40 mm	1135766
Ø 63-50 mm	359925

# RACCORDS DE BRANCHEMENT

## → Raccords laiton à serrage extérieur HUOT

### ■ Raccord mâle Rexuo - type SE13



Diamètre extérieur	Type de raccord	Pas	Code produit
Ø 16 mm	mâle	12/17	359879
Ø 16 mm	mâle	15/21	359897
Ø 20 mm	mâle	15/21	86756
Ø 20 mm	mâle	20/27	86757
Ø 20 mm	mâle	40/3 PB	-
Ø 25 mm	mâle	15/21	359898
Ø 25 mm	mâle	20/27	86370
Ø 25 mm	mâle	26/34	86758
Ø 25 mm	mâle	40/3 PB	-
Ø 32 mm	mâle	20/27	86368
Ø 32 mm	mâle	26/34	86759
Ø 32 mm	mâle	33/42	359899
Ø 32 mm	mâle	40/3 PB	-
Ø 40 mm	mâle	26/34	359901
Ø 40 mm	mâle	33/42	86760
Ø 40 mm	mâle	40/49	359902
Ø 50 mm	mâle	33/42	359903
Ø 50 mm	mâle	40/49	86761
Ø 50 mm	mâle	50/60	359904
Ø 63 mm	mâle	40/49	359905
Ø 63 mm	mâle	50/60	86762

### ■ Raccord femelle Rexuo - type SE14



Diamètre extérieur	Type de raccord	Pas	Code produit
Ø 16 mm	femelle	12/17	359880
Ø 16 mm	femelle	15/21	359906
Ø 20 mm	femelle	15/21	86781
Ø 20 mm	femelle	20/27	359907
Ø 25 mm	femelle	15/21	359908
Ø 25 mm	femelle	20/27	86371
Ø 25 mm	femelle	26/34	359909
Ø 32 mm	femelle	20/27	86782
Ø 32 mm	femelle	26/34	86783
Ø 32 mm	femelle	33/42	359910
Ø 40 mm	femelle	26/34	359911
Ø 40 mm	femelle	33/42	86784
Ø 40 mm	femelle	40/49	359912
Ø 50 mm	femelle	33/42	359913
Ø 50 mm	femelle	40/49	86785
Ø 50 mm	femelle	50/60	359914
Ø 63 mm	femelle	50/60	359881

### ■ Coude 90° Rexuo - type SE19



Diamètre extérieur	Code produit
Ø 20 mm	86763
Ø 25 mm	86764
Ø 32 mm	86765
Ø 40 mm	86766
Ø 50 mm	86767
Ø 63 mm	86768

### ■ Coude 90° femelle Rexuo - type SE19/T

Diamètre extérieur	Type de raccord	Pas	Code produit
Ø 20 mm	femelle	15/21	-
Ø 20 mm	femelle	20/27	1135724
Ø 25 mm	femelle	15/21	-
Ø 25 mm	femelle	20/27	86787
Ø 32 mm	femelle	15/21	-
Ø 32 mm	femelle	20/27	359932
Ø 32 mm	femelle	26/34	86788
Ø 40 mm	femelle	33/42	86789
Ø 50 mm	femelle	40/49	86790
Ø 63 mm	femelle	50/60	86791



### ■ Coude 90° mâle Rexuo - type SE19/M

Diamètre extérieur	Type de raccord	Pas	Code produit
Ø 25 mm	mâle	20/27	359890
Ø 25 mm	mâle	26/34	1135725
Ø 32 mm	mâle	20/27	359927
Ø 32 mm	mâle	26/34	359891
Ø 32 mm	mâle	33/42	1135773
Ø 40 mm	mâle	33/42	359892
Ø 50 mm	mâle	40/49	359893
Ø 50 mm	mâle	50/60	-
Ø 63 mm	mâle	50/60	1135774



### ■ Té Rexuo - type SE21



Diamètre extérieur	Code produit
Ø 16 mm	1135728
Ø 20 mm	86769
Ø 25 mm	86770
Ø 32 mm	86771
Ø 40 mm	86772
Ø 50 mm	86773
Ø 63 mm	86774

### ■ Té sortie femelle Rexuo - type SE20



Diamètre extérieur	Type de raccord	Pas	Code produit
Ø 16 mm	femelle	12/17	-
Ø 20 mm	femelle	15/21	-
Ø 25 mm	femelle	20/27	359883
Ø 32 mm	femelle	26/34	359884
Ø 40 mm	femelle	40/49	359885
Ø 50 mm	femelle	40/49	359886
Ø 63 mm	femelle	50/60	359888

autres modèles, nous consulter

# RACCORDS DE BRANCHEMENT

## → Raccords laiton à serrage extérieur HUOT

### ■ Raccord à écrou serti Rexuo - type 9214



Diamètre extérieur	Type raccord	Pas	Code produit
Ø 20 mm	écrou libre	15/21	357526
Ø 20 mm	écrou libre	20/27	343517
Ø 25 mm	écrou libre	20/27	216724
Ø 25 mm	écrou libre	26/34	357535
Ø 32 mm	écrou libre	20/27	357536
Ø 32 mm	écrou libre	26/34	357527
Ø 40 mm	écrou libre	33/42	357528
Ø 50 mm	écrou libre	40/49	357529
Ø 63 mm	écrou libre	50/60	357530

### ■ Coude 90° à écrou serti Rexuo - type 9219



Diamètre extérieur	Type de raccord	Pas	Code produit
Ø 25 mm	écrou libre	20/27	216723
Ø 25 mm	écrou libre	26/34	-
Ø 32 mm	écrou libre	20/27	357540
Ø 32 mm	écrou libre	26/34	357539
Ø 32 mm	écrou libre	33/42	357541
Ø 40 mm	écrou libre	33/42	357533
Ø 40 mm	écrou libre	40/49	-
Ø 50 mm	écrou libre	40/49	357534
Ø 50 mm	écrou libre	50/60	-

### ■ Coude à 135° Rexuo - type SE139



Diamètre extérieur	Code produit
Ø 25 mm	1135726
Ø 32 mm	1135727
Ø 40 mm	1135784
Ø 50 mm	1135785
Ø 63 mm	1135786

### ■ Coude à 135° mâle / femelle Rexuo - type SE139/M - SE139/T



Diamètre extérieur	Type de raccord	Pas	Code produit
Ø 32 mm	mâle	26/34	-
Ø 25 mm	femelle	20/27	-

### ■ Applique Rexuo - type SE125

Diamètre	Caractéristique	Pas	Code produit
Ø 20 mm	taraudage	15/21	1135731
Ø 25 mm	taraudage	15/21	1135732
Ø 25 mm	taraudage	20/27	1135733



### ■ Garniture pour raccordement Rexuo - type SE24

Diamètre extérieur	série PE	Diamètre extérieur	série fer
Ø 20 mm	1135742	Ø 21 mm	624242
Ø 25 mm	1135743	Ø 27 mm	1135744
Ø 32 mm	1135745	Ø 34 mm	624243
Ø 40 mm	1135746	Ø 42 mm	1135747
Ø 50 mm	1135748	Ø 49 mm	1135749
Ø 63 mm	-	Ø 60 mm	1135750



# RACCORDS DE BRANCHEMENT

## → Raccords laiton à serrage extérieur HUOT

### ■ Kit de transformation Rexuo - type SE7 / 9402/K

Diamètre extérieur	Référence	Type de raccord	Code produit
Ø 25-20 mm	SE7		-
Ø 32-20 mm	SE7		-
Ø 32-20 mm	SE7	boitier encliqueté	-
Ø 32-25 mm	SE7		875317
Ø 32-25 mm	SE7	boitier encliqueté	473197
Ø 40-25 mm	SE7		1135768
Ø 40-32 mm	SE7		1135769
Ø 50-32 mm	SE7		1135770
Ø 50-40 mm	SE7		473198
Ø 63-40 mm	SE7		1135771
Ø 63-50 mm	SE7		473199
Ø 25-32 mm	9402/K		333357
Ø 50-63 mm	9402/K	garniture encliqueté	333358



### ■ Jonction Rexuo série fer - type SE12

Diamètre extérieur	Code produit
Ø 17 mm	-
Ø 21 mm	-
Ø 27 mm	875312
Ø 34 mm	1135798
Ø 42 mm	-
Ø 49 mm	-
Ø 60 mm	-



### ■ Jonction Rexuo série mixte métrique/fer - type SE12

Diamètre extérieur	Code produit
Ø 20-21 mm	-
Ø 25-27 mm	86792
Ø 32-24 mm	-
Ø 40-42 mm	-
Ø 50-49 mm	-
Ø 63-60 mm	-



### ■ Jonction dissymétrique Rexuo série mixte métrique/fer - type SE22

Diamètre extérieur	Code produit
Ø 32-27 mm	-



### ■ Manchon de réparation Rexuo série mixte métrique/fer - type SE112

Diamètre extérieur	Code produit
Ø 20-21 mm	1135715
Ø 25-27 mm	1135716
Ø 32-34 mm	1135718
Ø 40-42 mm	-
Ø 50-49 mm	-
Ø 63-60 mm	-



### ■ Manchon de réparation Rexuo série fer - type SE112

Diamètre extérieur	Code produit
Ø 21 mm	1135714
Ø 27 mm	1135717
Ø 34 mm	1135792
Ø 42 mm	1135811
Ø 49 mm	1135812
Ø 60 mm	1135813





# RACCORDS DE BRANCHEMENT

## → Raccords laiton à serrage extérieur HUOT

### ■ Raccord Rexuo femelle série fer - type SE14



Diamètre extérieur	Type de raccord	Pas	Code produit
Ø 17 mm	femelle	12/17	-
Ø 21 mm	femelle	15/21	33709
Ø 27 mm	femelle	20/27	875315
Ø 34 mm	femelle	26/34	875316
Ø 42 mm	femelle	33/42	1135799
Ø 49 mm	femelle	40/49	-
Ø 60 mm	femelle	50/60	-

### ■ Raccord Rexuo mâle série fer - type SE13



Diamètre extérieur	Type de raccord	Pas	Code produit
Ø 17 mm	mâle	12/17	-
Ø 21 mm	mâle	15/21	1135802
Ø 27 mm	mâle	20/27	875313
Ø 34 mm	mâle	26/34	875314
Ø 42 mm	mâle	33/42	1135722
Ø 49 mm	mâle	40/49	-
Ø 60 mm	mâle	50/60	-

### ■ Té Rexuo série fer - type SE21



Diamètre extérieur	Code produit
Ø 21 mm	-
Ø 27 mm	1135793

### ■ Té sortie femelle Rexuo série fer - type SE20



Diamètre	Type de raccord	Pas	Code produit
Ø 21 mm	femelle	15/21	-
Ø 27 mm	femelle	20/27	1135795
autres modèles, nous consulter			

### ■ Raccord à écrou serti Rexuo série fer - type 9214



Diamètre extérieur	Caractéristique	Pas	Code produit
Ø 27 mm	écrou libre	20/27	1135775
Ø 27 mm	écrou libre	26/34	-
Ø 34 mm	écrou libre	26/34	-

### ■ Coude 90° Rexuo série fer - type SE19



Diamètre extérieur	Code produit
Ø 21 mm	-
Ø 27 mm	1135814
Ø 34 mm	1135794

### ■ Clé Rexuo - type 2000/CR

	Diamètre extérieur	Code produit
2000/CR	Ø 25-32 mm	530252

autres modèles, nous consulter



# BRANCHEMENT SAINTE LIZAIGNE



## → Robinet à boisseau conique Sainte Lizaigne



Raccord à serrage extérieur en laiton DZR pour tubes PE et tubes PVC avec la technologie unique U-CAN

- Gamme de raccords du Ø 20 au Ø 63  
Toutes les applications sont possibles sur :
  - tuyaux PE/PVC
  - tuyaux PE série Fer, spécial rénovation
  - toutes pièces d'adaptation au pas du gaz

- Caractéristiques :  
Les raccords U-can sont composés :
  - d'un ensemble de serrage et d'étanchéité, muni de ses composants imperdables
  - d'un corps fileté au pas du gaz ISO 228
  - laiton non dézincifiable
  - l'étanchéité se fait par joint torique gros diamètre
  - tenue à la pression : 16 bars

### Info chantier

- Préparation du PEHD :
  - la coupe du tube PEHD doit laisser un bord droit
  - le tube PEHD doit être ébavuré et un chanfrein réalisé pour faciliter l'emboîtement
  - emboîter le tuyau jusqu'à la butée de fond ou à la longueur nécessaire (pour les manchons coulissants)
- Serrage du raccord :
  - visser fermement l'écrou pousseur jusqu'à la butée de filet du raccord. De 2 à 3 tours selon le Ø du raccord
  - compléter le serrage initial par un serrage final après mise sous contrainte complète de l'installation, en particulier sur les Ø les plus importants (40, 50, 63)

RAPPEL :

- Avant tout remblaiement, vérifier la bonne étanchéité des installations par une mise sous pression du réseau

### ■ Jonction courte égale - type UL JE



Diamètre extérieur	Code produit
Ø 20 mm	1101358
Ø 25 mm	1101359
Ø 32 mm	1101360
Ø 40 mm	1101361
Ø 50 mm	1101362
Ø 63 mm	1101363

### ■ Manchon réparation long égal - type UL M



Diamètre extérieur	Code produit
Ø 20 mm	1101364
Ø 25 mm	1101457
Ø 25 mm	1101365
Ø 32 mm	1101458
Ø 40 mm	1101459
Ø 50 mm	1101460
Ø 63 mm	1101461

### ■ Jonction décalée - type UL JD

Diamètre extérieur	Code produit
Ø 25-20 mm	1101348
Ø 32-20 mm	1101349
Ø 32-25 mm	1101350
Ø 40-25 mm	1101351
Ø 40-32 mm	1101352

Diamètre extérieur	Code produit
Ø 50-25 mm	1101353
Ø 50-32 mm	1101354
Ø 50-40 mm	1101355
Ø 63-40 mm	1101356
Ø 63-50 mm	1101357



# RACCORDS DE BRANCHEMENT

## → Raccords laiton à serrage extérieur Sainte Lizaigne

### ■ Raccord mâle - type UL RM



Diamètre extérieur	Type de raccord	Pas	Code produit
Ø 20 mm	mâle	15/21	1101406
Ø 20 mm	mâle	20/27	1101407
Ø 25 mm	mâle	15/21	1101408
Ø 25 mm	mâle	20/27	1101409
Ø 25 mm	mâle	26/34	1101462
Ø 32 mm	mâle	20/27	1101410
Ø 32 mm	mâle	26/34	1101411
Ø 32 mm	mâle	33/42	1101412
Ø 32 mm	mâle	40/49	1101413
Ø 40 mm	mâle	26/34	1101414
Ø 40 mm	mâle	33/42	1101415
Ø 40 mm	mâle	40/49	1101416
Ø 50 mm	mâle	26/34	1101417
Ø 50 mm	mâle	33/42	1101418
Ø 50 mm	mâle	40/49	1101419
Ø 50 mm	mâle	50/60	1101420
Ø 63 mm	mâle	40/49	1101421
Ø 63 mm	mâle	50/60	1101422
Ø 63 mm	mâle	66/76	1101423

autres modèles, nous consulter

### ■ Raccord femelle - type UL RF



Diamètre extérieur	Type de raccord	Pas	Code produit
Ø 20 mm	femelle	15/21	1101373
Ø 20 mm	femelle	20/27	1101374
Ø 20 mm	femelle	26/34	1101375
Ø 20 mm	femelle	33/42	1101376
Ø 25 mm	femelle	15/21	1101377
Ø 25 mm	femelle	20/27	1101378
Ø 25 mm	femelle	26/34	1101379
Ø 25 mm	femelle	33/42	1101380
Ø 25 mm	femelle	40/49	1101381
Ø 25 mm	femelle	50/60	1101382
Ø 32 mm	femelle	20/27	1101383
Ø 32 mm	femelle	26/34	1101384
Ø 32 mm	femelle	33/42	1101385
Ø 32 mm	femelle	40/49	1101386
Ø 32 mm	femelle	50/60	1101387
Ø 40 mm	femelle	20/27	1101388
Ø 40 mm	femelle	26/34	1101390
Ø 40 mm	femelle	33/42	1101395
Ø 40 mm	femelle	40/49	1101396
Ø 40 mm	femelle	50/60	1101397
Ø 40 mm	femelle	66/76	1101398
Ø 50 mm	femelle	26/34	1101399
Ø 50 mm	femelle	33/42	1101400
Ø 50 mm	femelle	40/49	1101401
Ø 50 mm	femelle	50/60	1101402
Ø 50 mm	femelle	66/76	1101403
Ø 63 mm	femelle	50/60	1101404
Ø 63 mm	femelle	66/76	1101405

autres modèles, nous consulter

### ■ Coude mâle 90° - type UL CM



Diamètre extérieur	Type de raccord	Pas	Code produit
Ø 20 mm	mâle	15/21	1101335
Ø 20 mm	mâle	20/27	1101336
Ø 20 mm	mâle	26/34	-
Ø 20 mm	mâle	33/42	-
Ø 25 mm	mâle	15/21	1101337
Ø 25 mm	mâle	20/27	1101338
Ø 25 mm	mâle	26/34	1101339
Ø 25 mm	mâle	33/42	-
Ø 25 mm	mâle	40/49	-
Ø 32 mm	mâle	20/27	1101340
Ø 32 mm	mâle	26/34	1101341
Ø 32 mm	mâle	33/42	1101342
Ø 32 mm	mâle	40/49	-
Ø 40 mm	mâle	26/34	1101343
Ø 40 mm	mâle	33/42	1101344
Ø 40 mm	mâle	40/49	1101345
Ø 40 mm	mâle	50/60	-
Ø 50 mm	mâle	40/49	1101346
Ø 50 mm	mâle	50/60	1101347
Ø 63 mm	mâle	66/76	-

### ■ Coude égal 90° - type UL CE



Diamètre extérieur	90°	135°
Ø 20 mm	1101309	x
Ø 25 mm	1101310	1101303
Ø 32 mm	1101311	1101304
Ø 40 mm	1101312	1101305
Ø 50 mm	1101313	1101306
Ø 63 mm	1101314	1101307

autres modèles, nous consulter

# BRANCHEMENT SAINTE LIZAIGNE

## → Raccords laiton à serrage extérieur Sainte Lizaigne

### ■ Coude femelle 90° - type UL CF



Diamètre extérieur	Type de raccord	Pas	Code produit
Ø 20 mm	femelle	15/21	1101324
Ø 20 mm	femelle	20/27	1101325
Ø 25 mm	femelle	15/21	1101326
Ø 25 mm	femelle	20/27	1101327
Ø 25 mm	femelle	26/34	1101328
Ø 32 mm	femelle	20/27	1101329
Ø 32 mm	femelle	26/34	1101330
Ø 40 mm	femelle	26/34	1101331
Ø 40 mm	femelle	33/42	1101332
Ø 50 mm	femelle	33/42	1101333
Ø 50 mm	femelle	40/49	1101334

### ■ Té égal - type UL TE



	Diamètre extérieur	Code produit
égal	Ø 20 mm	1101424
égal	Ø 25 mm	1101425
égal	Ø 32 mm	1101426
égal	Ø 40 mm	1101427
égal	Ø 50 mm	1101428
égal	Ø 63 mm	1101429
réduit	Ø 32-25 mm	1101446
réduit	Ø 40-25 mm	1101447
réduit	Ø 50-25 mm	1101448

autres modèles, nous consulter

### ■ Té mâle - type UL TM



Diamètre extérieur	Type de raccord	Pas	Code produit
Ø 20 mm	mâle	15/21	1101441
Ø 25 mm	mâle	20/27	1101442
Ø 25 mm	mâle	26/34	-
Ø 32 mm	mâle	20/27	-
Ø 32 mm	mâle	26/34	1101443
Ø 32 mm	mâle	33/42	-
Ø 40 mm	mâle	26/34	-
Ø 40 mm	mâle	33/42	1101444
Ø 40 mm	mâle	40/49	-
Ø 50 mm	mâle	26/34	-
Ø 50 mm	mâle	40/49	1101445
Ø 50 mm	mâle	50/60	-
Ø 63 mm	mâle	66/76	-

autres modèles, nous consulter

### ■ Té femelle - type UL TF



Diamètre extérieur	Type de raccord	Pas	Code produit
Ø 20 mm	femelle	15/21	1101430
Ø 25 mm	femelle	15/21	1101431
Ø 25 mm	femelle	20/27	1101432
Ø 32 mm	femelle	20/27	1101433
Ø 32 mm	femelle	26/34	1101434
Ø 40 mm	femelle	20/27	1101435
Ø 40 mm	femelle	26/34	1101436
Ø 40 mm	femelle	33/42	1101437
Ø 50 mm	femelle	20/27	1101438
Ø 50 mm	femelle	26/34	1101439
Ø 50 mm	femelle	40/49	1101440

### ■ Raccord à écrou prisonnier - type UL REP



Diamètre extérieur	Type de raccord	Pas	Code produit
Ø 20 mm	femelle	20/27	1101366
Ø 25 mm	femelle	20/27	1101367
Ø 25 mm	femelle	26/34	1101368
Ø 32 mm	femelle	20/27	1101369
Ø 32 mm	femelle	26/34	1101370
Ø 40 mm	femelle	40/49	1101371
Ø 50 mm	femelle	50/60	1101372

### ■ Coude à écrou prisonnier - type UL CEP



Diamètre extérieur	Type de raccord	Pas	Code produit
Ø 20 mm	femelle	20/27	1101315
Ø 25 mm	femelle	20/27	1101316
Ø 25 mm	femelle	26/34	1101317
Ø 32 mm	femelle	20/27	1101318
Ø 32 mm	femelle	26/34	1101319
Ø 40 mm	femelle	26/34	1101320
Ø 40 mm	femelle	40/49	1101321
Ø 50 mm	femelle	40/49	1101322
Ø 50 mm	femelle	50/60	1101323



# RACCORDS DE BRANCHEMENT



## ➔ Raccords en matériaux de synthèse PUSHFIT - BAYARD

Raccord «Pushfit» permettant divers types de raccordement de tuyaux polyéthylène

- Gamme complète de coudes, té, raccords et adaptateurs mâles ou femelles
  - pour tuyaux polyéthylène PE 80 et PE 100 SDR 11 pour DN 25 à 63 mm SDR 9 pour le DN 20mm conformément aux normes ISO 3458, 3459, 3501, 3503 et EN 12201
  - pour tuyaux PVC pression avec bague d'ancrage spécifique
- Caractéristiques :
  - étanchéité par joint torique
  - verrouillage par bague d'ancrage
  - PFA 16



### Info technique

- Fiabilité :
  - par conception, l'étanchéité augmente avec la pression de l'eau et l'effort de traction sur le tube
  - fabriqués à partir de matériaux synthétiques de haute performance, les raccords "Pushfit" présentent une excellente résistance à la déformation et à la corrosion

### Info chantier

- Facilité et rapidité de mise en oeuvre par simple emboîtement du tuyau, sans outil, sans serrage
- Préparation du PEHD :
  - couper le tuyau avec une pince coupe-tube
  - la coupe du tube PEHD doit laisser un bord droit
  - chanfreiner l'extrémité
- Serrage du raccord :
  - insérer le tuyau en effectuant une légère rotation
  - s'assurer que le tuyau passe DEUX POINTS de résistance et qu'il est en butée
- Démontage :
  - utiliser des extracteurs métalliques ou plastiques pour libérer la bague d'ancrage et enlever le raccord

### RAPPEL :

- Avant tout remblaiement, vérifier la bonne étanchéité des installations par une mise sous pression du réseau

### ■ Manchon Pushfit



	Diamètre extérieur	Code produit
standard	Ø 020 mm	1129717
standard	Ø 025 mm	211561
standard	Ø 032 mm	211562
standard	Ø 040 mm	211564
standard	Ø 050 mm	244089
standard	Ø 063 mm	244090
réparation	Ø 020 mm	1129702
réparation	Ø 025 mm	152894
réparation	Ø 032 mm	238610

### ■ Réduction Pushfit



	Diamètre extérieur	Code produit
	Ø 025-20 mm	1129722
	Ø 032-20 mm	1129723
	Ø 032-25 mm	211566
	Ø 040-25 mm	243923
	Ø 040-32 mm	211568
	Ø 050-25 mm	1129724
	Ø 050-32 mm	1129725
	Ø 050-40 mm	1129726
	Ø 063-25 mm	-
	Ø 063-32 mm	-
	Ø 063-40 mm	-
	Ø 063-50 mm	1129727
	autres modèles, nous consulter	

### ■ Coude 90° Pushfit



	Diamètre extérieur	Code produit
égal	Ø 020 mm	1129697
égal	Ø 025 mm	211592
égal	Ø 032 mm	211593
égal	Ø 040 mm	1129698
égal	Ø 050 mm	1129699
égal	Ø 063 mm	-
réduit	Ø 025-20 mm	-
réduit	Ø 032-25 mm	875381

### ■ Té Pushfit



Diamètre extérieur	Code produit
Ø 020 mm	-
Ø 025 mm	211601
Ø 032 mm	211602
Ø 040 mm	-
Ø 050 mm	244078
Ø 063 mm	-
autres modèles, nous consulter	

### ■ Bouchon Pushfit



Diamètre extérieur	Code produit
Ø 020 mm	-
Ø 025 mm	211590
Ø 032 mm	211591
Ø 040 mm	875378
Ø 050 mm	875379
Ø 063 mm	875380

### ■ Accessoires de pose PUSHFIT



Diamètre extérieur	Matière	Code produit
Ø 020 mm		-
Ø 025 mm	métallique	211619
Ø 032 mm	métallique	211621
Ø 040 mm	métallique	211623
Ø 050 mm	métallique	359244
Ø 063 mm	métallique	359246

# RACCORDS DE BRANCHEMENT

## → Raccords en matériaux de synthèse série 1 - PLASSON

Série 1, le raccord nouvelle génération pour l'eau potable permet d'assembler deux tubes PE en quelques secondes. L'étanchéité hydraulique est indépendante du maintien tube pour une installation en toute sécurité

- Gamme de raccords du Ø 20 au Ø 63
  - série complète en polypropylène de coudes, tés, bouchons, raccords et adaptateurs mâles ou femelles
  - filetage - taraudage en matériaux de synthèse ou laiton pour une qualité optimale des raccordements métalliques à visser
- Caractéristiques :
  - liaison PEHD verrouillée – 100% étanche – auto-butée
  - assemblage à la main sans outillage selon modèles
  - pression de service : PN 16 bars à 20°C

ACS : n°09 ACC LY 091

ACS

### Info technique

- multi-matériaux : possibilité de relier des tubes PE à une variété d'autres matériaux de tubes plomberie, y compris PE, cuivre, PB, et PER
- facile et rapide à poser, il offre une garantie de liaison incomparable : étanchéité indépendante du maintien sur le tube
- raccord verrouillé
- imputrescible
- insensible aux courants vagabonds
- ne se corrode pas et ne casse pas sous l'effet des variations de températures

### Info chantier

- Préparation du PEHD :
  - couper le tuyau avec une pince coupe-tube
  - la coupe du tube PEHD doit laisser un bord droit
  - chanfrein conseillé à partir du diamètre 40 mm
- Montage du raccord :
  - le tube doit être emboîté jusqu'au milieu du raccord
  - marquer la profondeur d'emboîtement sur le tube
  - insérer le tube dans le raccord jusqu'à la butée centrale pour passer le joint
  - s'assurer que l'extrémité du raccord est alignée avec le trait

RAPPEL :

- Avant tout remblaiement, vérifier la bonne étanchéité des installations par une mise sous pression du réseau

### Manchon - série 1



Diamètre extérieur	Code produit
Ø 020 mm	668690
Ø 025 mm	668691
Ø 032 mm	668692
Ø 040 mm	668693
Ø 050 mm	668694
Ø 063 mm	668695

### Manchon sans butée - série 1



Diamètre extérieur	Code produit
Ø 025 mm	860252
Ø 032 mm	860253
Ø 040 mm	860254
Ø 050 mm	-
Ø 063 mm	-

### Coude 90° - série 1



Diamètre extérieur	Code produit
Ø 020 mm	668699
Ø 025 mm	668700
Ø 032 mm	668701
Ø 040 mm	668702
Ø 050 mm	668703
Ø 063 mm	668704

### Réduction - série 1

Diamètre extérieur	Code produit
Ø 025-20 mm	668696
Ø 032-20 mm	668697
Ø 032-25 mm	668698
Ø 040-32 mm	860255
Ø 050-25 mm	860256
Ø 050-32 mm	860257
Ø 063-32 mm	860258
Ø 063-40 mm	860259
Ø 063-50 mm	860260



### Té - série 1

Diamètre extérieur	Code produit
Ø 020 mm	668705
Ø 025 mm	668706
Ø 032 mm	668707
Ø 040 mm	1131139
Ø 050 mm	1131140
Ø 063 mm	1131141



### Bouchon - série 1



Diamètre extérieur	Code produit
Ø 020 mm	668710
Ø 025 mm	668711
Ø 032 mm	668712
Ø 040 mm	668713
Ø 050 mm	668714
Ø 063 mm	668715

### Equipements - série 1



	Diamètre extérieur	Code produit
Kit adaptation pour tube pvc	Ø 025 mm	860261
Kit adaptation pour tube pvc	Ø 032 mm	860262
Kit adaptation pour tube pvc	Ø 040 mm	860263
Clé de déverrouillage	Ø 020-25-32 mm	668708
Clé de déverrouillage	Ø 040-50-63 mm	668709

# RACCORDS DE BRANCHEMENT

## → Raccords en matériaux de synthèse SPRINT ISIFLO

ISIFLO Sprint est notre nouveau programme breveté de raccords à serrage automatique en composite associant la sécurité et la résistance d'un raccord mécanique traditionnel à la facilité d'emploi d'un raccord standard à emboîter

- Gamme complète de raccords du DN 20 au DN 63
  - série complète de coudes, tés, raccords et adaptateurs mâles ou femelles
  - pour tuyaux PE, PEL, PEH, PE 50, PE80, PE100
- Caractéristiques :
  - étanchéité par joint torique
  - verrouillage par bague d'ancrage
  - PFA 16

- Attestation de Conformité Sanitaire



### Info chantier

- Instructions de montage:
  - couper le tube à angle droit, vérifier qu'il soit propre et en bon état
  - il n'est pas nécessaire de chanfreiner le tube avant montage
  - marquer la profondeur de pénétration sur le tube
  - la profondeur correcte de pénétration est indiquée sur chaque raccord
  - introduire le tube dans le raccord en tournant légèrement. Cette légère torsion réduit la force nécessaire à l'emboîtement. Aucun outil est nécessaire.
- En cas de réutilisation des raccords ISIFLO Sprint sur les installations permanentes il faut changer la bague de crampage et le joint torique

### ■ Manchon SPRINT égal et réduit - Type 100 - 102



Diamètre extérieur	Code produit
Ø 020 mm	-
Ø 025 mm	-
Ø 032 mm	-
Ø 040 mm	-
Ø 050 mm	-
Ø 063 mm	-
<b>Type 102 - Réduit</b>	
Ø 025-20 mm	-
Ø 032-25 mm	-
Ø 040-32 mm	-
Ø 050-32 mm	-
Ø 050-40 mm	-
Ø 063-50 mm	-

### ■ Raccord SPRINT mâle - Type 105 - 110 - 112



Diamètre extérieur	Type de raccord	Pas	Code produit
Ø 020 mm	mâle	15/21	-
Ø 025 mm	mâle	20/27	-
Ø 025 mm	mâle	26/34	-
Ø 032 mm	mâle	20/27	-
Ø 032 mm	mâle	26/34	-
Ø 032 mm	mâle	33/42	-
Ø 040 mm	mâle	26/34	-
Ø 040 mm	mâle	33/42	-
Ø 040 mm	mâle	40/49	-
Ø 050 mm	mâle	33/42	-
Ø 050 mm	mâle	40/49	-
Ø 063 mm	mâle	50/60	-

### ■ Raccord SPRINT femelle - Type 115 - 116



Diamètre extérieur	Type de raccord	Pas	Code produit
Ø 020 mm	femelle	15/21	-
Ø 025 mm	femelle	20/27	-
Ø 025 mm	femelle	26/34	-
Ø 32 mm	femelle	20/27	-
Ø 032 mm	femelle	26/34	-
Ø 040 mm	femelle	26/34	-
Ø 040 mm	femelle	33/42	-
Ø 050 mm	femelle	40/49	-
Ø 063 mm	femelle	50/60	-

### ■ Coude SPRINT égal 90° - Type 120



Diamètre extérieur	Code produit
Ø 020 mm	-
Ø 025 mm	-
Ø 032 mm	-
Ø 040 mm	-
Ø 050 mm	-
Ø 063 mm	-

### ■ Coude SPRINT mâle 90° - Type 121



Diamètre extérieur	Type de raccord	Pas	Code produit
Ø 020 mm	mâle	15/21	-
Ø 025 mm	mâle	20/27	-
Ø 032 mm	mâle	26/34	-
Ø 040 mm	mâle	26/34	-
Ø 040 mm	mâle	33/42	-
Ø 040 mm	mâle	40/49	-
Ø 050 mm	mâle	33/42	-
Ø 050 mm	mâle	40/49	-
Ø 063 mm	mâle	50/60	-

### ■ Té SPRINT égal - type 125



Diamètre extérieur	Code produit
Ø 020 mm	-
Ø 025 mm	-
Ø 032 mm	-
Ø 040 mm	-
Ø 050 mm	-
Ø 063 mm	-

# RACCORDS DE BRANCHEMENT

## → Manchon en matériaux de synthèse universel

### ■ Raccord universel FLEXI ADAPTER - type 136 ISIFLO

L'adaptateur ISIFLO Flexi est un raccord de réparation et de maintenance qui assure un raccordement résistant à la pression et à l'arrachement et peut être utilisé avec tous les types de tubes métalliques et plastiques

• Gamme :

- raccords côté PEHD du Ø 20 au Ø 50

- plage de tolérance couverte côté multi matériaux : 15 à 63 mm selon les diamètres

- Caractéristiques :
  - étanchéité par joint torique
  - verrouillage par bague d'ancrage
  - PFA 16



L'adaptateur ISIFLO Flexi a été testé en conformité aux normes DIN 8076 à savoir :

- ISO 3548 : étanchéité à la pression intérieure
- ISO 3459 : étanchéité à la dépression intérieure et caractéristiques requises
- ISO 3501 : résistance à l'arrachement
- ISO 3503 : étanchéité à la pression intérieure avec rayon de courbure du tube
- Attestation de Conformité Sanitaire (ACS) ACS : n° 09 ACC NY 189



#### Info technique

- La série ISIFLO FLEXI ADAPTER type 136 n'est pas fileté au pas du gaz. L'utilisation d'un raccord laiton ISIFLO en complément est obligatoire
- Matériaux :
  - le matériau utilisé pour les raccords ISIFLO FLEXI ADAPTER est un thermoplastique renforcé de fibres de verre. Cette matière composite associe les qualités du métal et les propriétés anti-corrosion de la matière synthétique. Il présente en particulier l'avantage d'une résistance mécanique exceptionnelle sur les filetages. Ce matériau répond aux nécessités écologiques et est 100 % résistant à la corrosion

Diamètre extérieur tube PEHD	Plage tolérance multi-matériaux	Code produit
Ø 20 mm	15-22 mm	630448
Ø 25 mm	15-22 mm	642551
Ø 25 mm	20-27 mm	630449
Ø 25 mm	27-35 mm	630450
Ø 32 mm	27-35 mm	630451
Ø 40 mm	35-50 mm	676014
Ø 50 mm	49-63 mm	676015

#### Info chantier

- Le raccord ISIFLO FLEXI ADAPTER type 136 doit obligatoirement être raccordé à un manchon ISIFLO laiton
- Directives de montage :
  - avec tous types de tubes
    - couper le tube à angle droit, vérifier qu'il est propre et en bon état
    - introduire le tube dans le raccord ISIFLO FLEXI ADAPTER
    - serrer l'écrou manuellement (minimum 12 Nm)
  - avec manchon laiton ISIFLO
    - démonter le raccord laiton ISIFLO sur un coté en enlevant l'écrou, la bague de serrage et la bague de pression. Ne laisser que le joint torique
    - monter le manchon ISIFLO sur l'adaptateur ISIFLO Flexi ADAPTER
    - raccorder l'ensemble avec votre tube Plastique, Acier, Cuivre, Plomb, Alu, Galva, Inox, ...
- En cas de réutilisation de l'adaptateur ISIFLO Flexi sur les installations permanentes, il faut changer l'élément de compression, le joint torique et la butée interne flexible
- RAPPEL :
  - Avant tout remblaiement, vérifier la bonne étanchéité des installations par une mise sous pression du réseau

### ■ Manchon universel de transition PHILMAC UTC ALIAXIS

La gamme Philmac UTC® permet de raccorder aisément les matériaux rigides les plus courants (galva, inox, cuivre, plomb, PVC, ABS) avec des tubes PE, offrant une flexibilité maximale

• Gamme :

- de raccords : manchons, coudes, raccords filetés, tés égaux et taraudés

- raccords côté PEHD du Ø 20 au Ø 63

- plage de tolérance couverte côté multi matériaux :

15 à 61 mm selon les diamètres

- Caractéristiques :
  - pression de service : jusqu'à 12,5 bars



ACS : n° 17 ACC NY 413



#### Info chantier

Instruction d'installation :

- découper le tube perpendiculairement à l'axe au moyen d'un coupe tube adapté; vérifier la propreté et le bon ébavurage de l'extrémité
- le raccord est livré monté prêt à l'emploi; dévisser l'écrou sur 3 à 5 filets pour permettre l'insertion du tube et repérer la profondeur d'emboîtement jusqu'à l'épaule
- insérer le tube jusqu'à la profondeur repérée
- serrer à l'aide de la clé dédiée; le raccord est en place lorsqu'il n'est plus possible de serrer outre mesure

RAPPEL :

- Avant tout remblaiement, vérifier la bonne étanchéité des installations par une mise sous pression du réseau

	Diamètre extérieur tube PEHD	Plage tolérance multi-matériaux	Code produit		Diamètre extérieur tube PEHD	Plage tolérance multi-matériaux	Code produit
tube rigide -tube rigide		15-21 mm	875408	tube rigide - PE	Ø 25 mm	21-27 mm	455208
tube rigide -tube rigide		21-27 mm	875409	tube rigide - PE	Ø 25 mm	27-34 mm	455209
tube rigide -tube rigide		27-34 mm	875419	tube rigide - PE	Ø 32 mm	27-34 mm	455210
tube rigide -tube rigide		34-39 mm	875410	tube rigide - PE	Ø 32 mm	34-39 mm	455211
tube rigide -tube rigide		39-43 mm	875411	tube rigide - PE	Ø 32 mm	39-43 mm	455212
tube rigide - PE	Ø 20 mm	15-21 mm	455203	tube rigide - PE	Ø 40 mm	34-39 mm	522801
tube rigide - PE	Ø 20 mm	21-27 mm	455204	tube rigide - PE	Ø 50 mm	47-49 mm	455214
tube rigide - PE	Ø 20 mm	27-34 mm	455205	tube rigide - PE	Ø 63 mm	47-49 mm	455215
tube rigide - PE	Ø 25 mm	15-21 mm	455207	tube rigide - PE	Ø 63 mm	59-61 mm	455216



# RACCORDS DE BRANCHEMENT

## → Manchon en matériaux de synthèse universel

### ■ Manchon universel de transition PLASS4 - série 7 PLASSON

La gamme PLASS4 permet de raccorder aisément les matériaux rigides les plus courants (galva, inox, cuivre, plomb, PVC, ABS) avec des tubes PE

• Gamme :

- de raccords : Manchons, coudes
- raccords côté PEHD du Ø 25, Ø 32 et Ø 50
- plage de tolérance couverte côté multi matériaux :

15 à 50 mm selon les diamètres

• Caractéristiques :

- étanchéité par joint torique
- verrouillage par bague d'ancrage. Résistance à l'arrachement très élevée sur tout type de matériau
- durabilité : testé au vieillissement à 50 ans



- Attestation de conformité sanitaire :  
n° 16 ACC LY 065



#### Info technique

Raccords véhiculant de l'eau potable et de l'eau pour un usage général à des températures inférieures ou égales à 40°C (au-delà de 20°C, appliquer un coefficient de détimbrage), à l'attention des collectivités, des secteurs agricoles ou industriels (la nature des bagues et des joints d'adaptation en fonction du fluide transporté). Application eau chaude EXCLUE.

Diamètre extérieur PEHD	Plage tolérance multi-matériaux	Code produit
Ø 25 mm	15-22 mm	860247
Ø 25 mm	20-27 mm	860248
Ø 25 mm	27-35 mm	860249
Ø 32 mm	20-27 mm	860250
Ø 32 mm	27-35 mm	860251
Ø 50 mm	35-50 mm	875467

#### Info chantier

- Confort d'utilisation : afin de choisir instantanément le bon raccord universel, une bague de mesure du diamètre tube (métal ou PVC) est livrée avec chaque PLASS 4
- Directives de montage :
  - couper le tube à l'équerre, ébavurer si nécessaire
  - dévisser l'écrou jusqu'au dernier filet. Laisser l'écrou sur le raccord et insérer le tube
  - enfoncer le tube en tournant dans le raccord\*, traverser la bague de crampage et le joint caoutchouc pour venir en butée contre l'épaulement intérieur
  - visser et serrer l'écrou fermement. Utiliser une clé Plasson (ou équivalent) pour serrer l'écrou des raccords de diamètres supérieurs ou égaux à 40 mm
  - l'écrou doit être bien serré mais ne doit pas nécessairement toucher la butée centrale du corps du raccord

\* Lubrifier et chanfreiner l'extrémité du tube rendra l'insertion plus facile (utiliser un lubrifiant au silicone)

RAPPEL :

- Avant tout remblaiement, vérifier la bonne étanchéité des installations par une mise sous pression du réseau

### ■ Manchon universel de transition «GRIPPA» BAYARD

Raccord «Gripa» :

- Adaptateur universel permettant le raccordement de tuyaux PE à des tuyaux plomb, cuivre ou acier galvanisé de diamètre extérieur de 15 à 34 mm

• Gamme :

Ø 20 au Ø 25

• Caractéristiques :

- étanchéité par joint torique
- verrouillage par bague d'ancrage
- PFA 16

- Attestation de Conformité Sanitaire



#### Info technique

• Fiabilité :

- par conception, l'étanchéité augmente avec la pression de l'eau et l'effort de traction sur le tube
- fabriqués à partir de matériaux synthétiques de haute performance, les raccords présentent une excellente résistance à la déformation et à la corrosion

Diamètre extérieur PEHD	Plage tolérance multi-matériaux	Code produit
Ø 25 mm	15-21 mm	211569
Ø 25 mm	21-27 mm	211570
Ø 25 mm	27-34 mm	211571

autres modèles, nous consulter



#### Info chantier

- Facilité et rapidité de mise en oeuvre par simple emboîtement du tuyau, sans outil, sans serrage
- Préparation du raccordement :
  - couper le tuyau droit, vérifier qu'il est propre, rond et que son diamètre extérieur est dans la plage de tolérance du "GRIPPA"
  - éliminer les résidus de peinture ou les griffures profondes
  - couper le tuyau PEHD avec une pince coupe-tube
  - la coupe du tube PEHD doit laisser un bord droit
  - chanfreiner l'extrémité
- Serrage du raccord :
  - pousser l'extrémité universelle du "GRIPPA" sur le tuyau au-delà du premier point de résistance et jusqu'au second
  - serrer à la main l'écrou situé à l'extrémité PE
  - serrer avec une clé en effectuant un tour et demi supplémentaire
  - insérer le tuyau PEHD en effectuant une légère rotation
  - s'assurer que le tuyau passe DEUX POINTS de résistance et qu'il est en butée

RAPPEL :

- Avant tout remblaiement, vérifier la bonne étanchéité des installations par une mise sous pression du réseau

# NOS MARQUES



<b>56 - 57</b>	<b>REGARDS ET BORNES HUOT</b>
<b>58 - 59</b>	<b>REGARDS ET BORNES SAINTE LIZAIGNE</b>
<b>60 - 61</b>	<b>REGARDS ET BORNES PARAGEL</b>
<b>62 - 65</b>	<b>REGARDS ET BORNES MAEC CAHORS</b>
<b>66 - 67</b>	<b>REGARDS ET BORNES MECELEC</b>
<b>68 - 69</b>	<b>REGARDS DESMOULES</b>
<b>70 - 71</b>	<b>REGARDS ET BORNES ABRITEC</b>
<b>72 - 73</b>	<b>REGARDS CUBIS</b>
<b>74 - 75</b>	<b>REGARDS MARQUES DIVERS</b>
<b>76 - 77</b>	<b>REGARDS BÉTON</b>
<b>78</b>	<b>CHAMBRES BÉTON</b>
<b>79 - 80</b>	<b>CHAMBRES COMPOSITES</b>
<b>81</b>	<b>TAMPON DE CHAMBRE</b>
<b>82 - 83</b>	<b>EQUIPEMENT DE RÉSERVOIR</b>

# REGARDS ET CHAMBRES

# Regards et bornes HUOT



## ■ Regards et bornes HUOT

Cartes des climats FRANCE		BORNUO 1140	REGARDUO 1178	CITERNUO 1100	CITERNUO 1180
<p>Doux Froid Tempéré Grand froid</p>					
RESISTANCE AU GEL	Isolation	isolé	isolé	isolé	isolé
	Zone climatique Voir carte				
	Accessoire				
DIMENSION	Hauteur	1335 mm	700-900-1100-1300-1500-1700 mm	300 + rehausse 150 mm	550-800-1050 mm
	Surface au sol	355x515 mm	Ø 380 mm ou 380x380 mm	490x355 mm	500x365 mm
COMPTEUR	Installation	montage horizontal	montage horizontal	montage horizontal	montage horizontal
	Type de compteur	1 compteur dn 15 110-115 mm	1 compteur dn 15 110-170 mm	2 compteurs dn15-20 110-170/130-190 mm	2 compteurs dn15-20 110-170/130-190 mm
TAMPON	A15			tampon composite	
	B125		tampon fonte	tampon fonte ou composite	tampon fonte
	C250				tampon fonte
REGLAGE	En hauteur	150 mm	150 mm	100 mm	250 mm
	En inclinaison	3,5 °	6 °	7 °	10 °
ROBINETTERIE	Equipement	avec robinetterie	avec ou sans robinetterie	avec robinetterie	avec robinetterie
	Avant compteur	Robinet 1/4 T		Robinet 1/4 T	Robinet 1/4 T
	Système de verrouillage	SECUO possible		SECUO possible	SECUO possible
	Après compteur	clapet EA		clapet EA	clapet EA
ALIMENTATION	Equipement	avec PEHD	avec ou sans PEHD	sans PEHD	avec ou sans PEHD
	Raccordement du PEHD	extérieur	extérieur ou intérieur	intérieur	extérieur ou intérieur
	Diamètre entrée	Ø25 mm	Ø25 ou Ø32 mm	Ø25 ou Ø32 mm	Ø25 et/ou Ø32 mm
	Diamètre sortie	Ø25 mm	Ø25 ou Ø32 mm	Ø25 ou Ø32 mm	Ø25 et/ou Ø32 mm



## ■ Regards et bornes HUOT



BORNE DE FAÇADE 1140 HUOT			
Hauteur	Référence	Libellé produit	Code produit
1335 mm	1140.M6	BORNE BORNUO 1140.M6 Ø25 DN15 H.1335MM	1135902
1335 mm	1140.6F	BORNE BORNUO 1140.6F Ø25 DN15 H.1335MM	1204465



REGARD ENTERRÉ 1100 HUOT			
Hauteur	Référence	Libellé produit	Code produit
400 mm	1100.315	REGARD 1100.315 Ø25 DN15 H.400MM TAMPON COMPOSITE A15	1135841
400 mm	1100.315B	REGARD 1100.315B Ø25 DN15 H.400MM TAMPON COMPOSITE B125	1135842
400 mm	1100.3D15	REGARD 1100.3D15 2XØ25 2XDN15 H.400MM TAMPON COMPOSITE B125	1135843





REGARD ENTERRÉ 1178 HUOT			
Hauteur	Référence	Libellé produit	Code produit
625 mm	1178.M7A1 ROB Standard	REGARD 1178.M7A1 ROB STANDARD Ø25 DN15 H.625MM TAMPON FONTE A15 ROND	1337518
625 mm	1178.M7Z1	REGARD 1178.M7Z1 Ø25 DN15 H.625MM TAMPON FONTE VERROUILLE A15 ROND	1338265
625 mm	1178.M7A1V	REGARD 1178.M7A1V Ø25 DN15 H.625MM TAMPON FONTE A15 ROND	1104329
625 mm	1178.M7A3	REGARD 1178.M7A3 Ø25 DN15 H.625MM TAMPON FONTE A15 ROND	1104333
645 mm	1178.M7R1V	REGARD 1178.M7R1V Ø25 DN15 H.645MM TAMPON FONTE B125 ROND	1104331
645 mm	1178.M7R3	REGARD 1178.M7R3 Ø25 DN15 H.645MM TAMPON FONTE B125 ROND	1104335
825 mm	1178.M9A3	REGARD 1178.M9A3 Ø25 DN15 H.825MM TAMPON FONTE A15 ROND	1104334
825 mm	1178.M9A1V	REGARD 1178.M9A1V Ø25 DN15 H.825MM TAMPON FONTE A15 ROND	1104330
845 mm	1178.M9R3	REGARD 1178.M9R3 Ø25 DN15 H.845MM TAMPON FONTE B125 ROND	1104336
845 mm	1178.M9R1V	REGARD 1178.M9R1V Ø25 DN15 H.845MM TAMPON FONTE B125 ROND	1104340
850 mm	1178.M9B3	REGARD 1178.M9B3 Ø25 DN15 H.850MM TAMPON FONTE B125 CARRE	1104338
1045 mm	1178.M1R1V	REGARD 1178.M1R1V Ø25 DN15 H.1045MM TAMPON FONTE B125 ROND	1104332
1045 mm	1178.M1R3	REGARD 1178.M1R3 Ø25 DN15 H.1045MM TAMPON FONTE B125 ROND	1104337

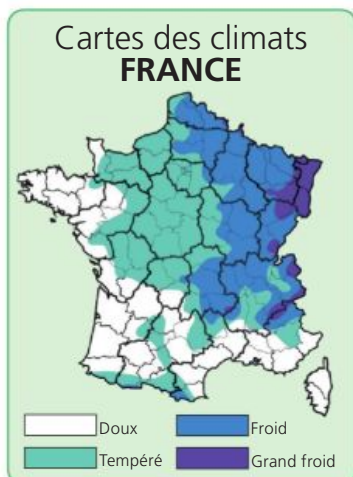

REGARD ENTERRÉ 1180 HUOT			
Hauteur	Référence	Libellé produit	Code produit
550 mm	1180.715	REGARD 1180.715 Ø25 DN15 H.550MM TAMPON FONTE B125	474373
550 mm	1180.7N12	REGARD 1180.7N12 Ø25+Ø32 DN15+DN20 H.550MM TAMPON FONTE B125	474385
550 mm	1180.72	REGARD 1180.720 Ø32 DN20 H.550MM TAMPON FONTE B125	474376
550 mm	1180.7N20	REGARD 1180.7N20 Ø32 2XDN20 H.550MM TAMPON FONTE B125	474383
550 mm	1180.7N15	REGARD 1180.7N15 Ø25 2XDN15 H.550MM TAMPON FONTE B125	474379
800 mm	1180.915	REGARD 1180.915 Ø25 DN15 H.800MM TAMPON FONTE B125	474374
800 mm	1180.92	REGARD 1180.920 Ø32 DN20 H.800MM TAMPON FONTE B125	474377
800 mm	1180.9N15	REGARD 1180.9N15 Ø25 2XDN15 H.800MM TAMPON FONTE B125	474381
800 mm	1180.9N20	REGARD 1180.9N20 Ø32 2XDN20 H.800MM TAMPON FONTE B125	474384
800 mm	1180.9N12	REGARD 1180.9N12 Ø25+Ø32 DN15+DN20 H.800MM TAMPON FONTE B125	474386
800 mm	1180.9N15G	REGARD 1180.9N15G Ø32 2XDN15 H.800MM TAMPON FONTE B125	632173
800 mm	1180.M9N15G	REGARD 1180.M9N15G Ø32 2XDN15 H.800MM TAMPON FONTE B125	632174
800 mm	1180	REGARD 1180 ST MESMIN 2XØ32 2XDN20 H.800MM TAMPON FONTE B125	974693
1050 mm	1180.1N15	REGARD 1180.1N15 2XØ25 2XDN15 H.1050MM TAMPON FONTE B125	450262
1050 mm	1180	REGARD 1180 CHAMBERY Ø25 2XDN15 H.1050MM TAMPON FONTE B125	632172
1050 mm	1180.12	REGARD 1180.120 Ø32 DN20 H.1050MM TAMPON FONTE B125	474378
1050 mm	1180.115	REGARD 1180.115 Ø25 DN15 H.1050MM TAMPON FONTE B125	474375
1050 mm	1180.1N12	REGARD 1180.1N12 Ø25+Ø32 DN15+DN20 H.1050MM TAMPON FONTE B125	450265
1050 mm	1180.1N20	REGARD 1180.1N20 2XØ32 2XDN20 H.1050MM TAMPON FONTE B125	450263

## ■ Regards et bornes **SAINTE LIZAIGNE**



<b>RESISTANCE AU GEL</b>	<b>Isolation</b>	isolé	isolé
	<b>Zone climatique</b> Voir carte		
	<b>Accessoire</b>		
<b>DIMENSION</b>	<b>Hauteur</b>	600-1100-1500-1700 mm	600-800-1000 mm
	<b>Surface au sol</b>	370x260 mm	360x260 mm
<b>COMPTEUR</b>	<b>Installation</b>	horizontal	montage déporté
	<b>Type</b>	1 compteur dn 15 110-170 mm	1 compteur dn15-20 110-170 / 190 mm
<b>TAMPON</b>	<b>A15</b>		tampon composite
	<b>B125</b>		tampon fonte ou composite
	<b>C250</b>		
<b>REGLAGE</b>	<b>En hauteur</b>		100 mm
	<b>En inclinaison</b>		
<b>ROBINETTERIE</b>	<b>Equipement</b>	avec robinetterie	avec robinetterie
	<b>Avant compteur</b>	robinet 1/4 SAINTE LIZAIGNE	multi configurations SAINTE LIZAIGNE
	<b>Système de verrouillage</b>	oui	oui
	<b>Après compteur</b>	clapet sainte lizaigne	multi configurations SAINTE LIZAIGNE
<b>ALIMENTATION</b>	<b>Equipement</b>	avec ou sans PEHD	avec ou sans PEHD
	<b>Raccordement du PEHD</b>	extérieur ou intérieur	extérieur ou intérieur
	<b>Diamètre entrée</b>	Ø25 ou Ø32 mm	Ø25 ou Ø32 mm
	<b>Diamètre sortie</b>	Ø25 ou Ø32 mm	Ø25 ou Ø32 mm

## ■ Regards et bornes **SAINTE LIZAIGNE**

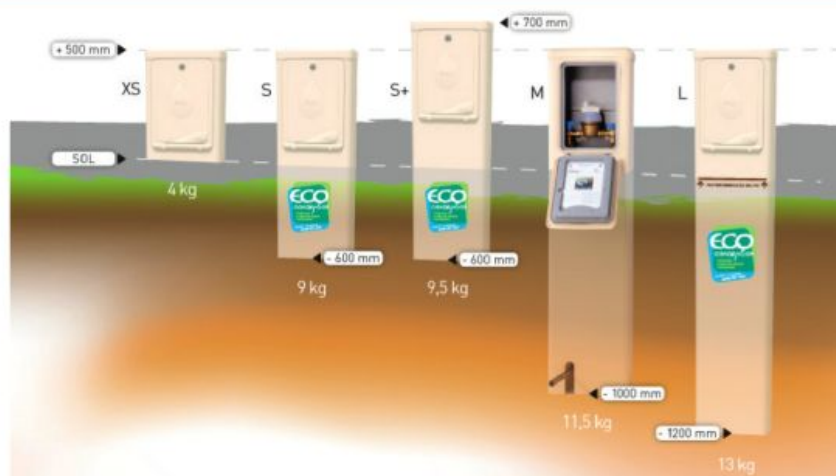

### BORNE DE FAÇADE E-CUB

Hauteur	Référence	Libellé produit	Code produit
1100 mm	E-CUB S	BORNE E-CUB S Ø25 PEHD 2ML H.1100 HYDRO 45Z	1144711
1100 mm	E-CUB S	BORNE E-CUB S Ø25 PEHD 2ML H.1100 HYDRO 43Z	1144775
1100 mm	E-CUB S	BORNE E-CUB S Ø25 PEHD 2ML H.1100 HYDRO 45K	1144782
1100 mm	E-CUB M	BORNE E-CUB M Ø25 PEHD 2ML H.1100 HYDRO 83Z	1144967
1100 mm	E-CUB M	BORNE E-CUB M Ø32 PEHD 20CM H.1100 HYDRO 43Z	1144968
1100 mm	E-CUB S	BORNE E-CUB S Ø32 PEHD 20CM H.1100 HYDRO 45K	1144969
1300 mm	E-CUB S+	BORNE E-CUB S+ Ø32 PEHD 20CM H.1300 HYDRO 45K	1144966
1300 mm	E-CUB S+	BORNE E-CUB S+ Ø25 PEHD 20CM H.1300 HYDRO 45K	1410804
1300 mm	E-CUB S+	BORNE E-CUB S+ Ø25 PEHD 20CM H.1300 HYDRO 43Z	1144970
1300 mm	E-CUB S+	BORNE E-CUB S+ Ø32 PEHD 20CM H.1300 HYDRO 43Z	1144971
1300 mm	E-CUB S+	BORNE E-CUB S+ Ø25 PEHD 20CM H.1300 HYDRO 45Z	1280735
1500 mm	E-CUB M	BORNE E-CUB M Ø25 PEHD 2ML H.1500 HYDRO 45Z	1144781
1500 mm	E-CUB M	BORNE E-CUB M Ø25 PEHD 2ML H.1500 HYDRO 45K	1144776
1500 mm	E-CUB M	BORNE E-CUB M Ø32 PEHD 20CM H.1500 HYDRO 43Z	632165
1500 mm	E-CUB M	BORNE E-CUB M Ø25 PEHD 2ML H.1500 HYDRO 43Z	1144779
1500 mm	E-CUB M	BORNE E-CUB M CHAMBERY Ø25 PEHD 20CM H.1500 HYDRO 89K	857835
	borne E-CUB C8P	JOINT DE PORTE BORNE E-CUB CLE C8P	1144780
			1144972

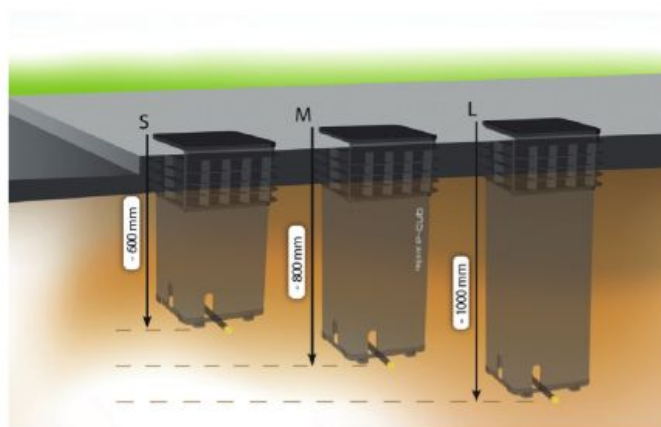

### REGARD ENTERRÉ E-CUB

Hauteur	Référence	Libellé produit	Code produit
600 mm	E-CUB FIX S	REGARD E-CUB FIX S Ø25 PEHD 20CM H.600 HYDRO 43K TAMPON COMPOSIT A15	1144778
800 mm	E-CUB FLEX F	REGARD E-CUB FLEX F Ø25 PEHD 20CM H.800 HYDRO 43Z TAMPON COMPOSIT B125	1066310
800 mm	E-CUB FLEX F	REGARD E-CUB FLEX F Ø25 PEHD 20CM H.800 HYDRO 43Z TAMPON COMPOSIT A15	900417
800 mm	E-CUB FLEX F	REGARD E-CUB FLEX F Ø25 PEHD 20CM H.800 HYDRO 43Z TAMPON FONTE B125	900418
800 mm	E-CUB FLEX	REGARD E-CUB FLEX Ø32 PEHD 20CM H.800 HYDRO 83Z TAMPON COMPOSIT B125	1329419
1000 mm	E-CUB FIX S	REGARD E-CUB FIX S Ø25 PEHD 20CM H.1000 HYDRO 43Z TAMPON COMPOSIT B125	1070116
	E-CUB SANS TAMPON	REHAUSSE E-CUB SANS TAMPON + BOUCHON	1306565
	E-CUB	TAMPON E-CUB A15	1306598

# Regards et bornes PARAGEL

## ■ Regards et bornes PARAGEL



<b>RESISTANCE AU GEL</b>	<b>Isolation</b>	isolé	isolé	isolé	isolation renforcée	isolation renforcée	isolation renforcée
	<b>Zone climatique</b> Voir carte						
	<b>Accessoire</b>	+ caloduc		+caloduc et pré-coupure			
<b>DIMENSION</b>	<b>Hauteur</b>	600-1200-1275-1420-1575 mm	600-800-1000-1200 mm	520-600-800-1000-1200 mm	350-400-600-800-1000-1200 mm	600-800-1000-1270 mm	600-800-1000-1250 mm
	<b>Surface au sol</b>	300x220 mm	300x300 mm	250x250 mm	600x390 mm	370x290 mm	370x290 mm x1-2-3
<b>COMPTEUR</b>	<b>Caractéristique</b>	montage horizontal	montage déporté	montage horizontal	montage déporté	montage déporté	montage déporté
	<b>Type de compteur</b>	1 compteur dn 15 110 mm	1 compteur dn 15 110 mm	1 compteur dn 15 110 mm	2-1 compteurs dn15-20 110-170/130-190 mm	1 compteur dn15-20 110-170/190 mm	2 compteurs dn15-20 110 mm
<b>TAMPON</b>	<b>A15</b>		tampon composite		tampon composite		
	<b>B125</b>		tampon composite	tampon composite	tampon fonte	tampon fonte	tampon fonte
	<b>C250</b>						
<b>REGLAGE</b>	<b>En hauteur</b>	200 mm	-	40 mm	150 mm	100 mm	100 mm
	<b>En inclinaison</b>		-	5 °	10 °	10 °	10 °
<b>ROBINETTERIE</b>	<b>Equipement</b>	avec robinetterie	avec robinetterie	avec robinetterie	avec ou sans robinetterie	avec ou sans robinetterie	avec robinetterie
	<b>Avant compteur</b>	robinet PARAGEL	robinet 1/4 t	robinet PARAGEL	multi configurations	robinet 1/4 t	robinet 1/4 t
	<b>Système de verrouillage</b>	possible	-	possible	possible	possible	possible
	<b>Après compteur</b>	clapet PARAGEL	clapet EA	clapet PARAGEL	multi configurations	clapet EA	clapet EA
<b>ALIMENTATION</b>	<b>Equipement</b>	avec PEHD	avec PEHD	avec PEHD	avec ou sans PEHD	avec ou sans PEHD	avec PEHD
	<b>Raccordement du PEHD</b>	extérieur	extérieur	extérieur	extérieur	extérieur	extérieur
	<b>Diamètre entrée</b>	Ø25 ou 32 mm	Ø25 ou 32 mm	Ø25 ou Ø32 mm	Ø25 ou Ø32 mm	Ø32 ou Ø40 mm	Ø32 ou Ø40 mm
	<b>Diamètre sortie</b>	Ø25 ou 32 mm	Ø25 ou Ø32 mm	Ø25 ou Ø32 mm	Ø25 ou Ø32 mm	Ø25 ou Ø32 mm	Ø25 ou Ø32 mm



## ■ Regards et bornes PARAGEL



BORNE DE FAÇADE		
Hauteur	Libellé produit	Code produit
1275 mm	BORNE Ø25 PE MONTE DN15 H.1275 +CALODUC	366300
1420 mm	BORNE Ø25 PE MONTE DN15 H.1420 +CALODUC	333644
1420 mm	BORNE Ø25 PUSH-FIT DN15 H.1420 +CALODUC	366301



REGARD ENTERRÉ STANDARD		
Hauteur	Libellé produit	Code produit
560 mm	REGARD STANDARD Ø25 PEHD 20CM DN15 H.560 TAMPON FONTE B125	1102136
810 mm	REGARD STANDARD Ø25 PEHD 20CM DN15 H.810 TAMPON FONTE B125	648501
810 mm	REGARD STANDARD Ø32 PEHD 20CM DN20 H.810 TAMPON FONTE B125	648540
1020 mm	REGARD STANDARD Ø25 PEHD 20CM DN15 H.1020 TAMPON FONTE B125	648504
1020 mm	REGARD STANDARD Ø25 PEHD 20CM DN15 H.1020 EASY TAMPON FONTE C250	1249465
1020 mm	REGARD STANDARD Ø32 PEHD 20CM DN20 H.1020 TAMPON FONTE B125	648555
1020 mm	REGARD STANDARD Ø32 PEHD 20CM DN15 H.1020 TAMPON FONTE B125	999975
1020 mm	REGARD STANDARD Ø32 PEHD 20CM DN15 H.1020 TAMPON FONTE C250	1249462
1270 mm	REGARD STANDARD Ø25 PEHD 20CM DN15 H.1270 TAMPON FONTE B125	648506



REGARD ENTERRÉ MULTI-C		
Hauteur	Libellé produit	Code produit
800 mm	REGARD MULTI-C Ø32-2Ø25 PEHD 20CM DN15 H.800 TAMPON FONTE B125	648583
800 mm	REGARD MULTI-C COAX Ø32-2Ø25 PEHD 20CM DN15 H.800 TAMPON FONTE B125	1266926
1000 mm	REGARD MULTI-C Ø32-2Ø25 PEHD 20CM DN15 H.1000 TAMPON FONTE B125	648590
1000 mm	REGARD MULTI-C Ø32-2Ø25 PEHD 20CM DN20 H.1000 TAMPON FONTE B125	648605
1000 mm	REGARD MULTI-C Ø40-3Ø32 PEHD 20CM DN15 H.1000 TAMPON FONTE C250	1329416
1000 mm	REGARD MULTI-C Ø40-4Ø25 PE MONTE DN15 H.1000 TAMPON FONTE C250	1329417
1200 mm	REGARD MULTI-C 1XØ32-2XØ25 PE MONTE DN15 H.1200 TAMPON FONTE B125	648599



REGARD ENTERRÉ MODULAIRE		
Hauteur	Libellé produit	Code produit
370 mm	REGARD MODULAIRE Ø25 SANS PEHD H.370 TAMPON FONTE C250	1283925
370 mm	REGARD MODULAIRE Ø25 PEHD 20CM DN15 H.370 TAMPON FONTE B125	850397
370 mm	REGARD MODULAIRE Ø32 SANS PEHD H.370 TAMPON FONTE C250	1283924
730 mm	REGARD MODULAIRE Ø32-2Ø25 PEHD 20CM DN15 H.730 TAMPON FONTE B125	758951
910 mm	REGARD MODULAIRE SANS PEHD H.910 TAMPON FONTE B125	758952
910 mm	REGARD MODULAIRE Ø25 PEHD 20CM DN15 H.910 TAMPON FONTE B125	857667
910 mm	REGARD MODULAIRE Ø32 PEHD 20CM DN20 H.910 TAMPON FONTE C250	1424957
910 mm	REGARD MODULAIRE Ø32-2Ø25 PEHD 20CM DN15 H.910 TAMPON FONTE B125	857668
910 mm	REGARD MODULAIRE Ø32 PEHD 20CM DN15 H.910 TAMPON FONTE B125	985667
910 mm	REGARD MODULAIRE 2Ø32-2Ø32 PEHD 20CM DN15 H.910 TAMPON FONTE B125	1249464
910 mm	REGARD MODULAIRE 2Ø32-2Ø32 PEHD 20CM DN15 H.910 TAMPON FONTE C250	1249463
180 mm	REHAUSSE MODULAIRE H.180	1329418



REGARD ENTERRÉ COMPACT		
Hauteur	Libellé produit	Code produit
830 mm	REGARD COMPACT Ø25 PEHD 20CM DN15 H.830 TAMPON COMPOSITE B125	1238358
830 mm	REGARD COMPACT Ø25 PEHD 20CM DN15 H.830 TAMPON COMPOSITE B125 +CALODUC	1238361
830 mm	REGARD COMPACT Ø25 PEHD 20CM H.830 TAMPON FONTE B125	1266924
830 mm	REGARD COMPACT Ø32 PEHD 20CM DN15 H.830 TAMPON COMPOSITE B125	1238835
830 mm	REGARD COMPACT Ø32 PEHD 20CM DN15 H.830 TAMPON COMPOSITE B125 +CALODUC	1238767
830 mm	REGARD COMPACT Ø25 PEHD 2ML H.830 TAMPON COMPOSITE B125 +CALODUC	974712
830 mm	REGARD COMPACT Ø32 PUSH-FIT H.830 TAMPON COMPOSITE B125 +CALODUC	1054215
990 mm	REGARD COMPACT Ø25 PEHD 20CM DN15 H.990 TAMPON COMPOSITE B125 +CALODUC	758953
990 mm	REGARD COMPACT Ø25 PEHD 20CM H.990 TAMPON FONTE B125	1266923
990 mm	REGARD COMPACT Ø32 PEHD 20CM H.990 TAMPON FONTE B125	1266925

## ■ Regards et bornes MAEC CAHORS

Cartes des climats FRANCE		Coffret MININTER	Coffret PANINTER	Borne BORNEO	Regard PRIMEO XL
<b>RESISTANCE AU GEL</b>	<b>Isolation</b>	isolation maximale	porte isolée	isolé	isolé (option)
	<b>Zone climatique</b> Voir carte				
	<b>Accessoire</b>			+caloduc et pré-coupure	
<b>DIMENSION</b>	<b>Hauteur</b>			1562 mm	305-470 mm + réhausse 165 mm
	<b>Surface au sol</b>	431x317 mm	536x516 mm	340x200 mm	538x371 mm
<b>COMPTEUR</b>	<b>Installation</b>	montage horizontal	montage horizontal	montage horizontal	montage horizontal
	<b>Type de compteur</b>	1 compteur dn 15 110-170 mm	2 compteurs dn15-20 110-170/190 mm	1 compteur dn 15 110 mm	4-1 compteurs dn15-20 110-170/190
<b>TAMPON</b>	<b>A15</b>				composite
	<b>B125</b>				
	<b>C250</b>				
<b>REGLAGE</b>	<b>En hauteur</b>				
	<b>En inclinaison</b>				
<b>ROBINETTERIE</b>	<b>Equipement</b>			avec robinetterie	sans robinetterie
	<b>Avant compteur</b>			robinet 1/4 t	
	<b>Système de verrouillage</b>				
	<b>Après compteur</b>			clapet EA	
<b>ALIMENTATION</b>	<b>Equipement</b>	sans PEHD	sans PEHD	avec PEHD	sans PEHD
	<b>Raccordement du PEHD</b>	intérieur	intérieur	extérieur	intérieur ou extérieur
	<b>Diamètre entrée</b>			Ø25 mm	Ø25 ou 32 mm
	<b>Diamètre sortie</b>			Ø25 mm	Ø25 ou 32 mm

## ■ Regards et bornes MAEC CAHORS



COFFRET DE FAÇADE MININTER	
Libellé produit	Code produit
COFFRET MININTER 0258.314 DN15 +1 RAIL	42786
COFFRET MININTER 0258.312 DN15 +1 RAIL	42834



COFFRET DE FAÇADE PANINTER	
Libellé produit	Code produit
COFFRET PANINTER 0258.306 2XDN15/1XDN20 +1 RAIL	42787
COFFRET PANINTER 0258.308 2XDN15/1XDN20 +1 RAIL	42788



BORNE DE FAÇADE BORNEO			
Hauteur	Caractéristique	Libellé produit	Code produit
1562 mm	isolé	BORNE BORNEO Ø25 DN15 H.1562MM +CALODUC ET PRE-COUPURE	366532
1562 mm	isolé	BORNE BORNEO Ø25 DN15 H.1562MM	1163297



REGARD ENTERRÉ PRIMEO XL		
Hauteur	Libellé	Code produit
305 mm	Regard PRIMEO XL	-
470 mm	Regard PRIMEO XL	-



REGARD ENTERRÉ MODULO		
Hauteur	Libellé produit	Code produit
850 mm	REGARD MODULO-850 Ø25 DN15 H.850MM TAMPON COMPOSITE B125	1095621
850 mm	REGARD MODULO-850 1XØ32-2XØ25 DN15 H.850MM TAMPON COMPOSITE B125	1095622

## ■ Regards et bornes MAEC CAHORS



<b>RESISTANCE AU GEL</b>	<b>Isolation</b>	isolé	isolation standard	isolation renforcée	non isolé
	<b>Zone climatique</b> Voir carte				
	<b>Accessoire</b>		sans rail		
<b>DIMENSION</b>	<b>Hauteur</b>	600-800-1000 mm	400-600-800-1000 mm	400-600-800-1000 mm	560 mm
	<b>Surface au sol</b>	360x287 mm	535x435 mm	535x435 mm	1245x690 mm
<b>COMPTEUR</b>	<b>Installation</b>	montage déporté	montage horizontal	montage déporté	montage horizontal
	<b>Type de compteur</b>	1 compteur dn 15-110 mm	1-2 compteurs dn 15-20-110-170/190 mm	1-4 compteurs dn 15-110-170 mm	
<b>TAMPON</b>	<b>A15</b>	composite	composite	composite	
	<b>B125</b>	fonte	composite	composite	
	<b>C250</b>	fonte			
<b>REGLAGE</b>	<b>En hauteur</b>	200 mm		200 mm	
	<b>En inclinaison</b>				
<b>ROBINETTERIE</b>	<b>Equipement</b>	avec robinetterie	avec robinetterie	avec robinetterie	avec robinetterie
	<b>Avant compteur</b>	robinet 1/4 t	robinet 1/4 t	robinet 1/4 t	
	<b>Système de verrouillage</b>				
	<b>Après compteur</b>	clapet EA	clapet EA	clapet EA	
<b>ALIMENTATION</b>	<b>Equipement</b>	avec PEHD	avec ou sans PEHD	avec PEHD	sans PEHD
	<b>Raccordement du PEHD</b>	extérieur		extérieur	intérieur ou extérieur
	<b>Diamètre entrée</b>	Ø25 mm	Ø25 ou 32 mm	Ø32 mm	
	<b>Diamètre sortie</b>	Ø25 mm	Ø25 ou Ø32 mm	Ø25 mm	



## ■ Regards et bornes MAEC CAHORS



REGARD ENTERRÉ OVALO		
Hauteur	Libellé produit	Code produit
1000 mm	REGARD OVALO-800 Ø25 DN15 H.1000MM TAMPON COMPOSITE B125	875331
1000 mm	REGARD OVALO-800 Ø25 DN15 H.1000MM TAMPON COMPOSITE A15	875443



REGARD ENTERRÉ COMPOZIT			
Hauteur	Type isolation	Libellé produit	Code produit
400 mm		REGARD COMPOZIT-400 DN15 H.400MM TAMPON COMPOSITE A15 SANS RAIL	212362
400 mm		REGARD COMPOZIT-400 DN15 H.400MM TAMPON COMPOSITE B125 SANS RAIL	212364
400 mm		REGARD COMPOZIT-400 2XDN15 H.400MM TAMPON COMPOSITE A15 SANS RAIL	347265
400 mm		REGARD COMPOZIT-400 2XDN15 H.400MM TAMPON COMPOSITE B125 SANS RAIL	366528
550 mm	isolation standard	REGARD COMPOZIT-600 DN15 H.550MM TAMPON COMPOSITE A15 SANS RAIL	133669
550 mm	isolation standard	REGARD COMPOZIT-600 DN15 H.550MM TAMPON COMPOSITE B125 SANS RAIL	133668
550 mm	isolation standard	REGARD COMPOZIT-600 2XDN15 H.550MM TAMPON COMPOSITE B125 SANS RAIL	366523
550 mm	isolation renforcée	REGARD COMPOZIT-600 DN15 H.550MM TAMPON COMPOSITE A15 SANS RAIL	45392
550 mm	isolation renforcée	REGARD COMPOZIT-600 DN15 H.550MM TAMPON COMPOSITE B125 SANS RAIL	45393
550 mm	isolation renforcée	REGARD COMPOZIT-600 2XDN15 H.550MM TAMPON COMPOSITE A15 SANS RAIL	343518
690 mm	isolation renforcée	REGARD COMPOZIT-800 DN15 H.690MM TAMPON COMPOSITE A15 +1 RAIL	152625
690 mm	isolation renforcée	REGARD COMPOZIT-800 DN15 H.690MM TAMPON COMPOSITE B125 +1 RAIL	152626
690 mm	isolation renforcée	REGARD COMPOZIT-800 DN15 H.690MM TAMPON COMPOSITE A15 SANS RAIL	366535
690 mm	isolation renforcée	REGARD COMPOZIT-800 DN15 H.690MM TAMPON COMPOSITE B125 SANS RAIL	366536
830 mm	isolation renforcée	REGARD COMPOZIT 1000 H.830MM TAMPON COMPOSIT A15 +1 RAIL	1290288
		KIT HYDRAULIQUE COMPOZIT-1000 Ø32	1095624



REGARD ENTERRÉ COMPOZIT MULTI COMPTAGE			
Hauteur	Type isolation	Libellé produit	Code produit
690 mm	isolation renforcée	REGARD COMPOZIT-800 1XØ32-3XØ25 3XDN15 H.690MM TAMPON COMPOSITE B125	542650
690 mm	isolation renforcée	REGARD COMPOZIT-800 1XØ32-2XØ25 2XDN15 H.690MM TAMPON COMPOSITE B125	542648
830 mm	isolation renforcée	REGARD COMPOZIT-1000 2XDN15 H.830MM TAMPON COMPOSITE A15 SANS RAIL	366537
830 mm	isolation renforcée	REGARD COMPOZIT-1000 2XDN15 H.830MM TAMPON COMPOSITE B125 SANS RAIL	366538
830 mm	isolation renforcée	REGARD COMPOZIT-1000 2XDN15 H.830MM TAMPON COMPOSITE B125 +1 RAIL	352636
830 mm	isolation renforcée	REGARD COMPOZIT-1000 1XØ32-2XØ25 2XDN15 H.830MM TAMPON COMPOSITE B125	1095623

ACCESSOIRES REGARD ENTERRÉ COMPOZIT	
Libellé produit	Code produit
CALE ISOLANTE COMPOZIT-400 A 1000	469394
REHAUSSE + RAILS COMPOZIT-400 A 1000	76385
KIT HYDRAULIQUE COMPOZIT-1000 Ø32	1095624

# Regards et bornes MECELEC

## ■ Regards et bornes MECELEC

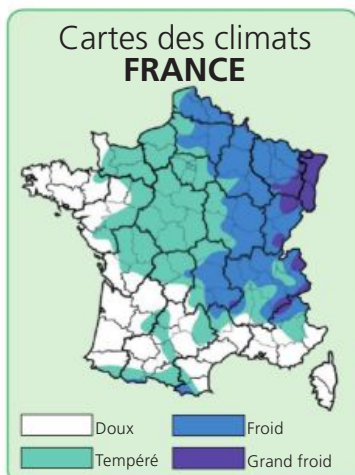

<b>RESISTANCE AU GEL</b>	<b>Isolation</b>	isolé	isolation renforcée	isolation maximale	isolation maximale
	<b>Zone climatique</b> Voir carte	<span style="display: inline-block; width: 15px; height: 10px; background-color: white; border: 1px solid black;"></span>	<span style="display: inline-block; width: 15px; height: 10px; background-color: white; border: 1px solid black; margin-right: 5px;"></span> <span style="display: inline-block; width: 15px; height: 10px; background-color: lightgreen; border: 1px solid black; margin-right: 5px;"></span> <span style="display: inline-block; width: 15px; height: 10px; background-color: blue; border: 1px solid black; margin-right: 5px;"></span> <span style="display: inline-block; width: 15px; height: 10px; background-color: darkblue; border: 1px solid black;"></span>	<span style="display: inline-block; width: 15px; height: 10px; background-color: white; border: 1px solid black; margin-right: 5px;"></span> <span style="display: inline-block; width: 15px; height: 10px; background-color: lightgreen; border: 1px solid black; margin-right: 5px;"></span> <span style="display: inline-block; width: 15px; height: 10px; background-color: blue; border: 1px solid black; margin-right: 5px;"></span> <span style="display: inline-block; width: 15px; height: 10px; background-color: darkblue; border: 1px solid black;"></span>	<span style="display: inline-block; width: 15px; height: 10px; background-color: white; border: 1px solid black; margin-right: 5px;"></span> <span style="display: inline-block; width: 15px; height: 10px; background-color: lightgreen; border: 1px solid black; margin-right: 5px;"></span> <span style="display: inline-block; width: 15px; height: 10px; background-color: blue; border: 1px solid black; margin-right: 5px;"></span> <span style="display: inline-block; width: 15px; height: 10px; background-color: darkblue; border: 1px solid black;"></span>
	<b>Accessoire</b>				
<b>DIMENSION</b>	<b>Hauteur</b>		1300-1600 mm	600-750-900-1050 mm	400-600-800-1000-1200 mm
	<b>Surface au sol</b>		320x240 mm	330x330 mm	600x500 mm
<b>COMPTEUR</b>	<b>Installation</b>	montage horizontal	montage horizontal	montage déporté	montage horizontal
	<b>Type de compteur</b>	2 compteurs dn 15 110-170 mm	1 compteur dn 15 110-170 mm	1 compteur dn 15 110-170 mm	4-2 compteurs dn15-20 110-170/190 mm
<b>TAMPON</b>	<b>A15</b>				composite
	<b>B125</b>			fonte	fonte
	<b>C250</b>				fonte
<b>REGLAGE</b>	<b>En hauteur</b>		40 mm	200 mm	120 mm
	<b>En inclinaison</b>		4 °	4 °	5 °
<b>ROBINETTERIE</b>	<b>Equipement</b>	sans robinetterie	avec robinetterie	avec robinetterie	sans robinetterie
	<b>Avant compteur</b>		robinet 1/4 t	robinet 1/4 t	
	<b>Système de verrouillage</b>				
	<b>Après compteur</b>		clapet EA	clapet EA	
<b>ALIMENTATION</b>	<b>Equipement</b>	sans PEHD	avec PEHD	avec PEHD	sans PEHD
	<b>Raccordement du PEHD</b>	intérieur	extérieur	extérieur	extérieur ou intérieur
	<b>Diamètre entrée</b>		Ø25 ou Ø32 mm	Ø25 ou Ø32 mm	
	<b>Diamètre sortie</b>		Ø25 ou Ø32 mm	Ø25 ou Ø32 mm	

# Regards et bornes MECELEC

## ■ Regards et bornes MECELEC



COFFRET DE FAÇADE O BOX	
Libellé produit	Code produit
COFFRET O-BOX	1139595
COFFRET O-BOX 20/30	853381
COFFRET O-BOX 15/20	853382



BORNE DE FAÇADE B4 ISOTER		
Hauteur	Libellé produit	Code produit
1300 mm	BORNE ISOTER B4 Ø25 PEHD 20CM DN15 110 H.1300MM	1139594
1450 mm	BORNE ISOTER B4 Ø25 PEHD 20CM DN15 110 H.1450MM	1156013
1600 mm	BORNE ISOTER B4 Ø32 PEHD 20CM DN15 110 H.1600MM	938213
	ENVELOPPE BORNE ISOTER Ø32	1170951







REGARD ENTERRÉ C3 ISOTER		
Hauteur	Libellé produit	Code produit
750 mm	REGARD C3-ISOTER Ø25 PEHD 20CM DN15 170 H.750MM B125 NON VERROUILLE	1095627
750 mm	REGARD C3-ISOTER Ø25 PEHD 20CM DN15 110 H.750MM B125 NON VERROUILLE	366469
900 mm	REGARD C3-ISOTER Ø25 PEHD 20CM DN15 110 H.900MM B125 NON VERROUILLE	366471
900 mm	REGARD C3-ISOTER Ø32 UNION LAITON DN15 110 H.900MM B125 VERROUILLE	427636
900 mm	REGARD C3-ISOTER Ø32 UNION LAITON DN15 110 H.900MM B125 NON VERROUILLE	427638
1050 mm	REGARD C3-ISOTER Ø25 PEHD 20CM DN15 110 H.1050MM B125 NON VERROUILLE	366472

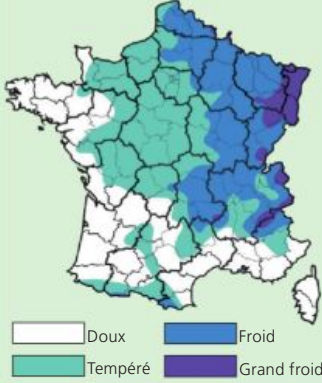

REGARD ENTERRÉ R5		
Hauteur	Libellé produit	Code produit
400 mm	REGARD R5-ISOTER H.400MM B125	1409151
600 mm	REGARD R5-ISOTER H.600MM B125	1318325
800 mm	REGARD R5-ISOTER H.800MM B125	1052758
1000 mm	REGARD R5-ISOTER H.1000MM C250	1249466
250 mm	REHAUSSE R5-ISOTER H.250MM	1409152

## ■ Regards DESMOULES

Cartes des climats FRANCE		REGARD ISOCYL	REGARD ISO-PACT	REGARD TRADITIONNEL
 <p> <span style="display: inline-block; width: 10px; height: 10px; border: 1px solid black; background-color: white;"></span> Doux    <span style="display: inline-block; width: 10px; height: 10px; border: 1px solid black; background-color: lightgreen;"></span> Tempéré  <span style="display: inline-block; width: 10px; height: 10px; border: 1px solid black; background-color: blue;"></span> Froid    <span style="display: inline-block; width: 10px; height: 10px; border: 1px solid black; background-color: darkblue;"></span> Grand froid                 </p>				
<b>RESISTANCE AU GEL</b>	<b>Isolation</b>	isolé	isolé	non isolé
	<b>Zone climatique</b> Voir carte	<span style="display: inline-block; width: 10px; height: 10px; border: 1px solid black; background-color: white;"></span> <span style="display: inline-block; width: 10px; height: 10px; border: 1px solid black; background-color: lightgreen;"></span> <span style="display: inline-block; width: 10px; height: 10px; border: 1px solid black; background-color: blue;"></span> <span style="display: inline-block; width: 10px; height: 10px; border: 1px solid black; background-color: darkblue;"></span>	<span style="display: inline-block; width: 10px; height: 10px; border: 1px solid black; background-color: white;"></span> <span style="display: inline-block; width: 10px; height: 10px; border: 1px solid black; background-color: lightgreen;"></span> <span style="display: inline-block; width: 10px; height: 10px; border: 1px solid black; background-color: blue;"></span> <span style="display: inline-block; width: 10px; height: 10px; border: 1px solid black; background-color: darkblue;"></span>	<span style="display: inline-block; width: 10px; height: 10px; border: 1px solid black; background-color: white;"></span> <span style="display: inline-block; width: 10px; height: 10px; border: 1px solid black; background-color: lightgreen;"></span> <span style="display: inline-block; width: 10px; height: 10px; border: 1px solid black; background-color: blue;"></span> <span style="display: inline-block; width: 10px; height: 10px; border: 1px solid black; background-color: darkblue;"></span>
	<b>Accessoire</b>		+ fourreaux	
<b>DIMENSION</b>	<b>Hauteur</b>	600-750-1050 mm	600-750-1050 mm	300 à 1200 mm
	<b>Surface au sol</b>	Ø375 mm - Ø430 mm - Ø600 mm	Ø375 mm - Ø430 mm - Ø600 mm	700x350 mm à 2450x2250 mm
<b>COMPTEUR</b>	<b>Installation</b>	montage déporté	montage déporté	montage horizontal
	<b>Type</b>	3 - 2 - 1 compteurs dn15-20 110-170/190/260/300 mm	3 - 2 - 1 compteurs dn15-20 110-170/190/260/300 mm	multi 110-170/190/260/300 mm
<b>TAMPON</b>	<b>A15</b>			
	<b>B125</b>	fonte	fonte	
	<b>C250</b>	fonte	fonte	
<b>REGLAGE</b>	<b>En hauteur</b>	150 mm	150 mm	
	<b>En inclinaison</b>	15 °	15 °	
<b>ROBINETTERIE</b>	<b>Equipement</b>	avec robinetterie	avec robinetterie	sans robinetterie
	<b>Avant compteur</b>	Robinet 1/4 t	Robinet 1/4 t	
	<b>Système de verrouillage</b>	oui	oui	
	<b>Après compteur</b>	Clapet EA	Clapet EA	
<b>ALIMENTATION</b>	<b>Equipement</b>	avec ou sans PEHD	avec ou sans PEHD	
	<b>Raccordement du PEHD</b>	extérieur ou intérieur	extérieur ou intérieur	extérieur ou intérieur
	<b>Diamètre entrée</b>	Ø25 ou Ø32 ou Ø40 mm	Ø25 ou Ø32 ou Ø40 mm	
	<b>Diamètre sortie</b>	Ø25 ou Ø32 ou Ø40 mm	Ø25 ou Ø32 ou Ø40 mm	



## ■ Regards DESMOULES



REGARDS ISOCYL POLYESTER			
Hauteur	Référence	Libellé produit	Code produit
600 mm	ISOCYL300-PM	REGARD ISOCYL300-PM Ø25 PEHD 20CM DN15 ISIFLO FLEXIBLE B125	1162507
750 mm	ISOCYL300-GM	REGARD ISOCYL300-GM Ø25 PEHD 20CM DN15-110 ISIFLO B125	1144281
750 mm	ISOCYL300-GM	REGARD ISOCYL300-GM Ø25 PEHD 20CM DN15-11 ISIFLO FLEXIBLE B125	1273425
750 mm	ISOCYL375-GM	REGARD ISOCYL375-GM Ø25 FOURREAUX NU DN15-110 HUOT B125	366452
750 mm	ISOCYL375-GM	REGARD ISOCYL375-GM Ø25 FOURREAUX+PEHD DN15 ISIFLO FLEXIBLE B125	665760
750 mm	ISOCYL-GM	REGARD ISOCYL-GM Ø32-Ø32 DN20 FLEXIBLE + FOURREAUX C250	366459
750 mm	ISOCYL430-GM	REGARD ISOCYL430-GM 2XØ25-2XØ25 FOURREAUX NU DN15 HUOT C250	366453
750 mm	ISOCYL430-GM	REGARD ISOCYL430-GM 2XØ25-2XØ25 PEHD 20CM DN15-110 FLEXIBLE C250	366457
750 mm	ISOCYL430-GM	REGARD ISOCYL430-GM 1XØ32-2XØ25 FOURREAUX NU DN15 ISIFLO FLEXIBLE C250	665759
750 mm	ISOCYL430-GM	REGARD ISOCYL430-GM FOURREAUX NU DN20 ISIFLO C250	1144282
750 mm	ISOCYL430-GM	REGARD ISOCYL430-GM Ø32 PEHD 20CM DN20 ISIFLO FLEXIBLE C250	1144284
750 mm	ISOCYL430-GM	REGARD ISOCYL430-GM 1XØ32-3XØ25 PEHD 20CM DN15-170 ISIFLO EASY C250	1162509
750 mm	ISOCYL430-GM	REGARD ISOCYL430-GM Ø32 PEHD 20CM DN20 ISIFLO EASY C250	1162512
750 mm	ISOCYL430-GM	REGARD ISOCYL430-GM FOURREAUX NU DN20 HUOT C250	1167962
750 mm	ISOCYL600-GM	REGARD ISOCYL600-GM 1XØ32-5XØ25 PEHD 20CM DN15-110 ISIFLO EASY	1162511
750 mm	ISOCYL600-GM	REGARD ISOCYL600-GM Ø50 PEHD 20CM DN40 ISIFLO	1162513
		REHAUSSE Ø430 ISOCYL430	1144278
		fonte DESMOULES COUVERCLE FONTE DESMOULES Ø430 C250	1144280



REGARD ISOPACT POLYESTER			
Hauteur	Référence	Libellé produit	Code produit
750 mm	ISOPACT375-GM	REGARD ISOPACT375-GM Ø25 PEHD 20CM DN15 ISIFLO FLEXIBLE B125	366455
750 mm	ISOPACT375-GM	REGARD ISOPACT375-GM Ø25 PEHD 20CM DN15-170 ISIFLO B125	366456
750 mm	ISOPACT375-GM	REGARD ISOPACT375-GM Ø32 DN15 ISIFLO FLEXIBLE B125	472758
750 mm	ISOPACT375-GM	REGARD ISOPACT375-GM Ø25 DN15 ISIFLO FLEXIBLE B125	1144287
750 mm	ISOPACT430-GM	REGARD ISOPACT430-GM Ø32 A RACCORD DN20 ISIFLO FLEXIBLE C250	366458
750 mm	ISOPACT430-GM	REGARD ISOPACT430-GM 1XØ32-2XØ25 A RACCORD DN15 ISIFLO FLEXIBLE C250	1273426



REGARDS TRADITIONNEL			
Hauteur	Référence	Libellé produit	Code produit
60 cm	TRADITIONNEL 16P	REGARD TRADITIONNEL 16P 85X65CM H.60CM A15	1144275
65 cm	TRADITIONNEL 20	REGARD TRADITIONNEL 20 105X65CM H.65CM A15	1144276
70 cm	TRADITIONNEL 15P	REGARD TRADITIONNEL 15P 70X60CM H.70CM A15	1144277
70 cm	TRADITIONNEL 22	REGARD TRADITIONNEL 22 125X65CM H.70CM A15	366463
80 cm	TRADITIONNEL 16G	REGARD TRADITIONNEL 16G 80X60CM H.80CM A15	366461
	type 22	COUVERCLE ACIER TYPE 22	350985
	type 16G	COUVERCLE ACIER TYPE 16G	366462

# Regards et bornes ABRITEC

## ■ Regards et bornes ABRITEC



<b>RESISTANCE AU GEL</b>	<b>Isolation</b>	isolé	isolé	isolation renforcée	isolation renforcée
	<b>Zone climatique</b> Voir carte	<span style="display: inline-block; width: 10px; height: 10px; background-color: white; border: 1px solid black;"></span> <span style="display: inline-block; width: 10px; height: 10px; background-color: lightgreen; border: 1px solid black;"></span> <span style="display: inline-block; width: 10px; height: 10px; background-color: blue; border: 1px solid black;"></span>	<span style="display: inline-block; width: 10px; height: 10px; background-color: white; border: 1px solid black;"></span> <span style="display: inline-block; width: 10px; height: 10px; background-color: lightgreen; border: 1px solid black;"></span> <span style="display: inline-block; width: 10px; height: 10px; background-color: blue; border: 1px solid black;"></span>	<span style="display: inline-block; width: 10px; height: 10px; background-color: white; border: 1px solid black;"></span> <span style="display: inline-block; width: 10px; height: 10px; background-color: lightgreen; border: 1px solid black;"></span> <span style="display: inline-block; width: 10px; height: 10px; background-color: blue; border: 1px solid black;"></span> <span style="display: inline-block; width: 10px; height: 10px; background-color: darkblue; border: 1px solid black;"></span>	<span style="display: inline-block; width: 10px; height: 10px; background-color: white; border: 1px solid black;"></span> <span style="display: inline-block; width: 10px; height: 10px; background-color: lightgreen; border: 1px solid black;"></span> <span style="display: inline-block; width: 10px; height: 10px; background-color: blue; border: 1px solid black;"></span> <span style="display: inline-block; width: 10px; height: 10px; background-color: darkblue; border: 1px solid black;"></span>
	<b>Accessoire</b>				
<b>DIMENSION</b>	<b>Hauteur</b>	500-900-1200-1500 mm	960-1160-1360-1660-1860 mm	600-850-900 mm	380-760-1160 mm
	<b>Surface au sol</b>	370x240 mm	370x240 mm	500x500 mm	540x415 mm
<b>COMPTEUR</b>	<b>Installation</b>	montage déporté	montage déporté	montage déporté	montage déporté
	<b>Type de compteur</b>	1 compteur dn 15 110-170 mm	1 compteur dn15 110-170 mm	3 compteurs dn15-20 110-170/190 mm	4 compteurs dn15-20 110-170/190 mm
<b>TAMPON</b>	<b>A15</b>				composite
	<b>B125</b>			composite ou fonte	fonte
	<b>C250</b>			fonte	
<b>REGLAGE</b>	<b>En hauteur</b>		140 mm	150 mm	100 mm
	<b>En inclinaison</b>			6 °	5 °
<b>ROBINETTERIE</b>	<b>Equipement</b>	avec robinetterie	avec robinetterie	avec robinetterie	avec robinetterie
	<b>Avant compteur</b>	robinet 1/4 t	robinet 1/4 t	multi configurations	multi configurations
	<b>Système de verrouillage</b>				
	<b>Après compteur</b>	clapet EA	clapet EA	multi configurations	multi configurations
<b>ALIMENTATION</b>	<b>Equipement</b>	avec PEHD	avec PEHD	avec PEHD	avec PEHD
	<b>Raccordement du PEHD</b>	extérieur	extérieur	extérieur	extérieur
	<b>Diamètre entrée</b>	Ø25 mm	Ø25 ou Ø32 mm	Ø25 ou Ø32 mm	Ø25 -Ø32 ou Ø40 mm
	<b>Diamètre sortie</b>	Ø25 mm	Ø25 ou Ø32 mm	Ø25 ou Ø32 mm	Ø25 et/ou Ø32 mm

# Regards et bornes ABRITEC

## Regards et bornes ABRITEC



BORNE DE FAÇADE ABRIOGEL		
Hauteur	Libellé produit	Code produit
1500 mm	BORNE ABRIOGEL Ø25 DN15 H.1500MM	366284



REGARD ENTERRÉ ABRIGEL M		
Hauteur	Libellé produit	Code produit
600 mm	REGARD ABRIGEL-300M Ø25 DN15 H.600MM B125	1219520



REGARD ENTERRÉ MODUSOL XCR			
Hauteur	Référence	Libellé produit	Code produit
500 mm	MODUSOL XCR400	REGARD MODUSOL XCR400 H.500MM B125	1219521
	MODUSOL XCR400	KIT ROBINETTERIE MODUSOL XCR400 Ø25 DN15	1219522
	MODUSOL XCR400	KIT ROBINETTERIE MODUSOL XCR400 Ø32 DN15	1219523

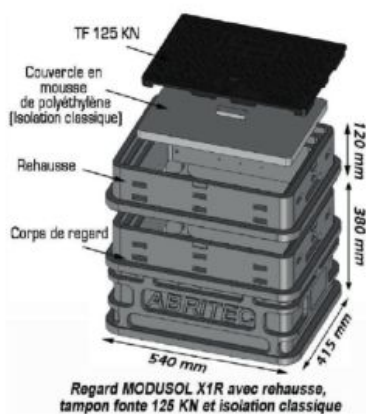

Regard enterré MODUSOL ABRITEC			
Hauteur	Référence	Libellé produit	Code produit
720 mm	MODUSOL-X2	REGARD MODUSOL-X2 Ø25 DN15 H.720MM B125	934801
720 mm	MODUSOL-X2	REGARD MODUSOL-X2 Ø32 DN20 H.720MM B125	934802
720 mm	MODUSOL-X2	REGARD MODUSOL-X2 2XØ32 2XDN20 H.720MM B125	934805
720 mm	MODUSOL-X2	REGARD MODUSOL-X2 1XØ32-2Ø25+1XØ32 2XDN15+1XDN20 H.720MM B125	934808
720 mm	MODUSOL-X2	REGARD MODUSOL-X2 1XØ32-2XØ25 2XDN15 H.720MM B125	1352004
720 mm	MODUSOL-X2	REGARD MODUSOL-X2 1XØ32-3XØ25 3XDN15 H.720MM B125	1352006
720 mm	MODUSOL-X2	REGARD MODUSOL-X2 1XØ40-4XØ25 4XDN15 H.720MM B125	1352538

# Regards CUBIS

## Regards CUBIS



<b>RESISTANCE AU GEL</b>	<b>Isolation</b>	isolé	non isolé	non isolé	non isolé	isolé
	<b>Zone climatique</b> Voir carte	<span style="display: inline-block; width: 10px; height: 10px; background-color: white; border: 1px solid black;"></span> <span style="display: inline-block; width: 10px; height: 10px; background-color: lightgreen; border: 1px solid black;"></span> <span style="display: inline-block; width: 10px; height: 10px; background-color: blue; border: 1px solid black;"></span> <span style="display: inline-block; width: 10px; height: 10px; background-color: darkblue; border: 1px solid black;"></span>	<span style="display: inline-block; width: 10px; height: 10px; background-color: white; border: 1px solid black;"></span>	<span style="display: inline-block; width: 10px; height: 10px; background-color: white; border: 1px solid black;"></span>	<span style="display: inline-block; width: 10px; height: 10px; background-color: white; border: 1px solid black;"></span> <span style="display: inline-block; width: 10px; height: 10px; background-color: lightgreen; border: 1px solid black;"></span> <span style="display: inline-block; width: 10px; height: 10px; background-color: blue; border: 1px solid black;"></span> <span style="display: inline-block; width: 10px; height: 10px; background-color: darkblue; border: 1px solid black;"></span>	<span style="display: inline-block; width: 10px; height: 10px; background-color: white; border: 1px solid black;"></span> <span style="display: inline-block; width: 10px; height: 10px; background-color: lightgreen; border: 1px solid black;"></span> <span style="display: inline-block; width: 10px; height: 10px; background-color: blue; border: 1px solid black;"></span> <span style="display: inline-block; width: 10px; height: 10px; background-color: darkblue; border: 1px solid black;"></span>
	<b>Accessoire</b>					
<b>DIMENSION</b>	<b>Hauteur</b>	300-450-600-750 mm	450-660 mm	300-450 mm	450-700-900 mm	450-600-750 mm
	<b>Surface au sol</b>	640x470 mm	600x355 mm	395x265 mm	780x450 mm	650x465 mm
<b>COMPTEUR</b>	<b>Installation</b>	montage horizontal	montage horizontal	montage horizontal	montage horizontal	montage horizontal
	<b>Type de compteur</b>	3 compteurs dn 15	4 compteurs dn 15	1 compteur dn 15	7 compteurs dn 15	2 compteurs dn 15
<b>TAMPON</b>	<b>A15</b>					
	<b>B125</b>					
	<b>C250</b>					
<b>REGLAGE</b>	<b>En hauteur</b>					
	<b>En inclinaison</b>					
<b>ROBINETTERIE</b>	<b>Caractéristique technique</b>	sans robinetterie	sans robinetterie	sans robinetterie	sans robinetterie	sans robinetterie
	<b>Avant compteur</b>					
	<b>Système de verrouillage</b>					
	<b>Après compteur</b>					
<b>ALIMENTATION</b>	<b>Equipement</b>	sans PEHD	sans PEHD	sans PEHD	sans PEHD	sans PEHD
	<b>Raccordement du PEHD</b>	extérieur ou intérieur	extérieur ou intérieur	extérieur ou intérieur	extérieur ou intérieur	extérieur ou intérieur
	<b>Diamètre entrée</b>					
	<b>Diamètre sortie</b>					



# Regards CUBIS



## ■ Regards CUBIS



REGARD ENTERRÉ 1220 CARSON			
Hauteur	Référence	Libellé produit	Code produit
300 mm	1220-12	REGARD 1220-12 H.300MM 610X430MM PEHD + COUVERCLE A15	1139093
450 mm	1220-18IUB	REGARD 1220-18IUB H.450MM 640X470MM PEHD AVEC FOND + COUVERCLE ISOLE	1323736
450 mm	1220-18	REGARD 1220-18 H.450MM 640X470MM PEHD AVEC FOND + COUVERCLE A15	1139074
150 mm	1220-12 & 1220-18	REHAUSSE 1220-12 & 1220-18 H.150MM PEHD	1139067
	1220-12ISC	ISOLANT COUVERCLE 1220-12ISC POUR CITERNEAU 1220-12 ET 1220-18	1139193
	1220-18C + 1220-12C	COUVERCLE 1220-18C + 1220-12C PEHD A15	1139076
	1220-12 & 1220-18	COUVERCLE 1220-12 & 1220-18 FONTE B125	1139089
	1220-12FC	FOND RECORBE 1220-12FC PEHD	1139192
	1220-18FC	FOND RECORBE 1220-18FC PEHD	1139194



REGARD ENTERRÉ 1324 CARSON			
Hauteur	Référence	Libellé produit	Code produit
450-660 mm	1324-18	REGARD 1324-18 H.450MM 785X550MM PEHD SANS FOND + COUVERCLE A15	1139081
	1324-8	REHAUSSE INFERIEURE 1324-8 H.200MM PEHD	1139085
	1324-18	COUVERCLE 1324-18 FONTE AVEC CADRE B125	1139082
	1324-18C	COUVERCLE 1324-18C PEHD A15	1139084
	1324-18FC	FOND RECORBE 1324-18FC PEHD	1139086



REGARD ENTERRÉ 1419 CARSON			
Hauteur	Référence	Libellé produit	Code produit
300 mm	1419-12	REGARD 1419-12 H.300MM 500X350MM PEHD SANS FOND + COUVERCLE A15	1139070
300 mm	1419-12BU	REGARD 1419-12BU H.300MM 500X350MM PEHD AVEC FOND + COUVERCLE A15	1139073
150 mm	1419-6R	REHAUSSE 1419-6R H.150MM PEHD	1139071
	1419-12C	COUVERCLE 1419-12C PEHD A15	1139072
	1419-12	COUVERCLE 1419-12 FONTE AVEC CADRE B125	1139069
	1419-12FC	FOND 1419-12FC PEHD	1139083



REGARD ENTERRÉ 1730 CARSON			
Hauteur	Référence	Libellé produit	Code produit
450 mm	1730-18BU	REGARD 1730-18BU H.450MM 955X625MM PEHD AVEC FOND + COUVERCLE A15	1139075
250 mm	1730-10	REHAUSSE 1730-10 H.250MM PEHD	1139066
	1730-18C	COUVERCLE 1730-18C PEHD A15	1139090
	1730-18	COUVERCLE 1730-18 FONTE AVEC CADRE B125	1139091
	1730-18FC	FOND 1730-18FC	1139068



REGARD ENTERRÉ 2619 CARSON			
Hauteur	Référence	Libellé produit	Code produit
450 mm	2619	REGARD 2619 H.450MM 525X353MM PEHD AVEC FOND + COUVERCLE ISOLE A15	1323730
450 mm	2619-18	REGARD 2619-18 H.450MM 525X353MM PEHD AVEC FOND + COUVERCLE A15	502784
460 mm	2619-18T	REGARD 2619-18T H.460MM 525X353MM PEHD AVEC FOND + COUVERCLE A15	60145
150 mm	2619-18	REHAUSSE 2619-18 H.150MM PEHD	60149
150 mm	2619-6R	REHAUSSE 2619-6R H.150MM PEHD	1139077
	2619-18ISC	ISOLANT COUVERCLE 2619-18ISC	1139079
	2619-18	ISOLANT INTERMEDIAIRE 2619-18	1139080
	2619-18C	COUVERCLE 2619-18C 650X465MM PEHD A15	60160
	2619-18	COUVERCLE 2619-18 650X465MM FONTE AVEC CADRE B125	1139092

# Regards marques divers

## ■ Regards marques diverses



<b>RESISTANCE AU GEL</b>	<b>Isolation</b>	isolé	isolé	isolé	isolé	isolé
	<b>Zone climatique</b> Voir carte					
	<b>Accessoire</b>					
<b>DIMENSION</b>	<b>Hauteur</b>	650-1000-1300 mm	650-1000-1300 mm	710-910 mm	500-700-1000 mm	467-617-742-881-1081 mm
	<b>Surface au sol</b>	Ø600 mm	Ø600 mm	335x335 mm		325x325 mm
<b>COMPTEUR</b>	<b>Installation</b>	montage déporté	montage déporté	montage déporté	montage déporté	montage déporté
	<b>Type de compteur</b>	1-2 compteurs dn15-20 110-170/190	1-2 compteurs dn15-20 110-170/190	1 compteur dn15 110-170	3-2-1 compteurs dn15-20-25-30 110-170/190/260	1 compteur dn15 110
<b>TAMPON</b>	<b>A15</b>	composite	composite			
	<b>B125</b>			fonte	fonte	composite
	<b>C250</b>			fonte		
<b>REGLAGE</b>	<b>En hauteur</b>			200	200	140
	<b>En inclinaison</b>			10°	20°	4°
<b>ROBINETTERIE</b>	<b>Caractéristique technique</b>	sans robinetterie	sans robinetterie	avec robinetterie	avec robinetterie	avec robinetterie
	<b>Avant compteur</b>			robinet 1/4 t	robinet 1/4 t	robinet 1/4 t
	<b>Système de verrouillage</b>					oui
	<b>Après compteur</b>			clapet EA	clapet EA	clapet EA
<b>ALIMENTATION</b>	<b>Equipement</b>	sans PEHD	sans PEHD	avec PEHD	avec PEHD	avec PEHD
	<b>Raccordement du PEHD</b>	extérieur ou intérieur	extérieur ou intérieur	extérieur	extérieur	extérieur
	<b>Diamètre entrée</b>			Ø25 - Ø32 ou Ø40 mm	Ø25 - Ø32 ou Ø40 mm	Ø25 ou Ø32 mm
	<b>Diamètre sortie</b>			Ø25 - Ø32 ou Ø40 mm	Ø25 - Ø32 ou Ø40 mm	Ø25 ou Ø32 mm

# Regards marques divers

## Regards marques diverses



REGARD ENTERRÉ ISOTER DYKA		
Hauteur	Libellé produit	Code produit
1000 mm	REGARD ISOTER MONO COMPTEUR H.1000MM + 1 RAIL AVEC JOINT ROULANT	19215
1300 mm	REGARD ISOTER MONO COMPTEUR H.1300MM + 1 RAIL AVEC JOINT ROULANT	278774
1300 mm	REGARD ISOTER BI COMPTEURS H.1300MM + 2 RAILS AVEC JOINT ROULANT	366468

REGARD ENTERRÉ ISOTER AVEC EMBASE DYKA		
Hauteur	Libellé produit	Code produit
1000 mm	REGARD ISOTER MONO COMPTEUR H.1000MM + 1 RAIL AVEC VERROU	19217
1300 mm	REGARD ISOTER MONO COMPTEUR H.1300MM + 1 RAIL AVEC VERROU	366466

ACCESSOIRES REGARD ENTERRÉ ISOTER DYKA	
Libellé produit	Code produit
ETRIER DE REGARD ISOTER	151745
COUVERCLE DE REGARD ISOTER AVEC JOINT ROULANT	151746
COUVERCLE DE REGARD ISOTER AVEC VERROU	151747

REGARDS COMPACT SGB			
Hauteur	Libellé produit	Référence	Code produit
617 mm	REGARD COMPACT'UP EPDM Ø25-Ø25 DN15 H.617 TAMPON COMPOSITE A15	0404152000000	1145019
617 mm	REGARD COMPACT'UP EPDM Ø25-Ø25 DN15 H.617 TAMPON COMPOSITE A15	0404151501AA2	1145020
617 mm	REGARD COMPACT'UP EPDM Ø32-Ø32 DN15 H.617 TAMPON COMPOSITE A15	0404152001BB2	1145025
617 mm	REGARD COMPACT'UP EPDM Ø25-Ø25 DN15 H.617 TAMPON COMPOSITE A15	0404151501MM7	1145036
617 mm	REGARD COMPACT'UP EPDM Ø25-Ø25 DN15 H.617 TAMPON FONTE B125	0404151501002TF	1145026
617 mm	REGARD COMPACT'UP EPDM Ø25-Ø25 DN15 H.617 TAMPON COMPOSITE B125	0404151501MM7TH	1145037
742 mm	REGARD COMPACT'UP EPDM Ø25-Ø25 DN15 H.742 TAMPON COMPOSITE A15	0404151502MM2	1145021
742 mm	REGARD COMPACT'UP EPDM Ø25-Ø25 DN15 H.742 TAMPON COMPOSITE A15	0404151502AA2	1145022
742 mm	REGARD COMPACT'UP EPDM Ø32-Ø32 DN20 H.742 TAMPON COMPOSITE A15	0404202000000	1145023
742 mm	REGARD COMPACT'UP Ø32-Ø32 DN15 H.742 TAMPON COMPOSITE A15		1145033
742 mm	REGARD COMPACT'UP EPDM Ø25-Ø25 DN15 H.742 TAMPON COMPOSITE A15	0404151502MM7	1145034
742 mm	REGARD COMPACT'UP SILICON Ø25-Ø25 DN15 H.742 TAMPON COMPOSITE A15	0406151502MM3	1145043
742 mm	REGARD COMPACT'UP EPDM Ø25-Ø25 DN15 H.742 TAMPON COMPOSITE A15	0404151502MM3	1145046
742 mm	REGARD COMPACT'UP ZU Ø25-Ø25 DN15 H.742 TAMPON COMPOSITE A15	0407152002PP7	1145042
742 mm	REGARD COMPACT'UP EPDM Ø25-Ø25 DN15 H.742 TAMPON FONTE B125	0404151502MM2TF	1145044
742 mm	REGARD COMPACT'UP EPDM Ø25-Ø25 DN15 H.742 TAMPON COMPOSITE B125	0404151502MM7TH	1145035
742 mm	REGARD COMPACT'UP EPDM Ø32-Ø32 DN20 H.742 TAMPON COMPOSITE B125	0404202002882TH	1145038
881 mm	REGARD COMPACT'UP EPDM Ø25-Ø25 DN15 H.881 TAMPON POLYMERE B125	0404151503MM3THR	1145050
610 mm	REGARD MULTICOMPACT Ø32-Ø25 2XDN15 H.610 TAMPON COMPOSITE A15	041215018M3	1145031
735 mm	REGARD MULTICOMPACT Ø25-Ø25 2XDN15 H.735 TAMPON COMPOSITE A15	04121502MM3	1145030
735 mm	REGARD MULTICOMPACT Ø32-Ø25 3XDN15 H.735 TAMPON COMPOSITE A15	041215028M3	1145032
735 mm	REGARD MULTICOMPACT Ø32-Ø25 4XDN15 H.735 TAMPON COMPOSITE A15	041415028M3	1145047
735 mm	REGARD MULTICOMPACT Ø32-Ø25 5XDN15 H.735 TAMPON COMPOSITE A15	041515028M3	1145048
735 mm	REGARD MULTICOMPACT Ø32-Ø25 6XDN15 H.735 TAMPON COMPOSITE A15	041615028M3	1145049

# Regards béton

## ■ Regard béton 600x800

Libellé produit	Hauteur	Poids	Code produit
REGARD BETON COMPLET 800X600MM H.80CM TOLE PLATE	80 cm	367 kg	193760
REGARD BETON COMPLET 800X600MM H.80CM TOLE RENFORCEE	80 cm	373 kg	193761
REHAUSSE BETON POUR REGARD COMPTEUR D'EAU 800X600MM H.25CM	25 cm	2623	
CADRE PETITE FEUILLURE BETON POUR REGARD COMPTEUR D'EAU 800X600MM		43 kg	90930
CADRE GRANDE FEUILLURE BETON POUR REGARD COMPTEUR D'EAU 800X600MM		47 kg	2624
DEMI TRAPPON BETON POUR REGARD COMPTEUR D'EAU 800X600MM		27 kg	17323
TRAPPON AVEC TOLE PLATE GALVA POUR REGARD COMPTEUR D'EAU 800X600MM		22 kg	72186
TOLE REPLIEE GALVA POUR REGARD COMPTEUR D'EAU 800X600MM		28 kg	72185
TOLE GALVA POUR REGARD COMPTEUR D'EAU 800X600MM		15 kg	90961

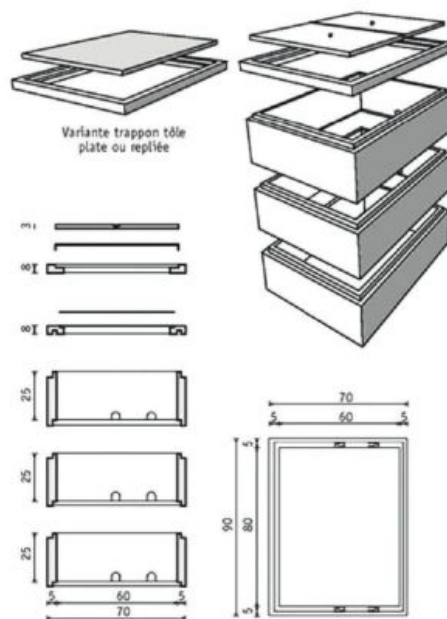

## ■ Regard béton 800x800

Libellé produit	Hauteur	Poids	Code produit
REHAUSSE BETON POUR REGARD COMPTEUR D'EAU 800X800MM H.20CM	20 cm	80 kg	33314
REHAUSSE BETON POUR REGARD COMPTEUR D'EAU 800X800MM H.40CM	40 cm	160 kg	5877
CADRE BETON POUR REGARD COMPTEUR D'EAU 800X800MM		43 kg	5878
DEMI TRAPPON BETON POUR REGARD COMPTEUR D'EAU 800X800MM SANS CADRE		31 kg	708025
TAMPON BETON POUR COMPTEUR D'EAU 800X400MM		79 kg	5912
TOLE PLATE GALVA POUR REGARD COMPTEUR D'EAU 800X800MM		25 kg	34322
TOLE REPLIEE RENFORCEE GALVA POUR REGARD COMPTEUR D'EAU 800X800MM		31 kg	44451

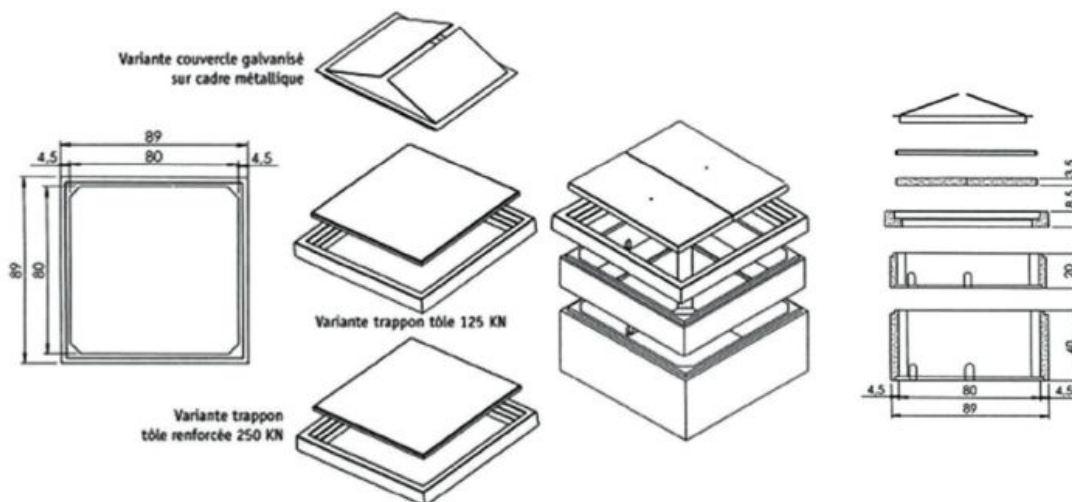



# Regards béton

## ■ Regards béton

### Regard 800x800

Libellé de base	Hauteur	Equipement	Poids	Code produit
Elément de tête	12 cm		195 kg	714695
Réhausse	30 cm	avec échelon	197 kg	715445
Réhausse	30 cm	sans échelon	197 kg	714705
Réhausse	60 cm	avec échelons	409 kg	715446
Réhausse	60 cm	sans échelon	409 kg	714703
Réhausse	90 cm	avec échelons	780 kg	1007845
Réhausse	90 cm	sans échelon	780 kg	1008304
Fond de regard	60 cm		540 kg	714692

### Regard 1000x1000

Libellé de base	Hauteur	Equipement	Poids	Code produit
Elément de tête			384 kg	2538
Réhausse		avec échelon	308 kg	16183
Réhausse		sans échelon	308 kg	33295
Réhausse		avec échelons	630 kg	16184
Réhausse		sans échelon	630 kg	33296
Réhausse		avec échelons	630 kg	705903
Réhausse		sans échelon	933 kg	36277
Fond			980 kg	44845

### Regard 1200x1200

Libellé de base	Hauteur	Equipement	Poids	Code produit
Elément de tête	18 cm		732 kg	714982
Réhausse	30 cm	avec échelon	452 kg	715441
Réhausse	30 cm	sans échelon	452 kg	715442
Réhausse	60 cm	avec échelons	933 kg	715443
Réhausse	60 cm	sans échelon	933 kg	715444
Réhausse	90 cm	avec échelons	1380 kg	426983
Réhausse	90 cm	sans échelon	1380 kg	426975
Fond de regard	60 cm		1586 kg	90824

### Regard 1500x1500

Libellé de base	Hauteur	Equipement	Poids	Code produit
Elément de tête	20 cm		1278 kg	2542
Réhausse	30 cm	avec échelons	555 kg	14226
Réhausse	30 cm	sans échelon	555 kg	14225
Réhausse	60 cm	avec échelons	1149 kg	14228
Réhausse	60 cm	sans échelon	1149 kg	14227
Réhausse	90 cm	avec échelon	1700 kg	426973
Réhausse	90 cm	sans échelon	1700 kg	426970
Fond de regard	60 cm		1965 kg	90825

### Regard 2000x2000

Libellé de base	Hauteur	Equipement	Poids	Code produit
Elément de tête 1000x2000	20 cm		1185 kg	133700
Elément d'about	20 cm		1035 kg	133701
Réhausse	30 cm	sans échelon	780 kg	44633
Réhausse	60 cm	sans échelon	1550 kg	133699
Fond de regard	60 cm		2700 kg	723729

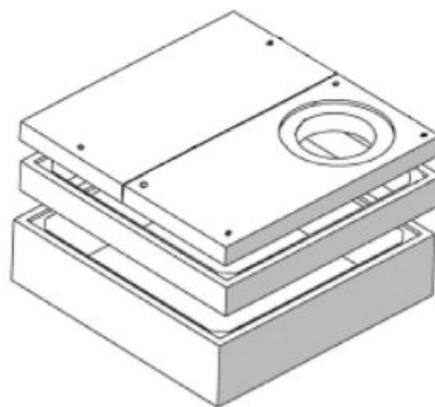
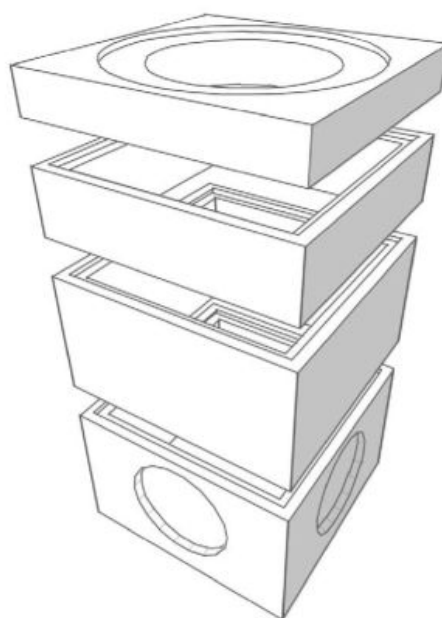

# Chambres béton

## Chambres béton rectangulaires



Chambre 1000x1500				
Libellé de base	Hauteur	Equipement	Poids	Code produit
Élément de tête	20 cm		845 kg	258952
Réhausse	60 cm	avec échelon	975 kg	258947
Réhausse	30 cm	sans échelon	488 kg	258949
Réhausse	60 cm	sans échelon	975 kg	258950
Fond	60 cm		1562 kg	258946

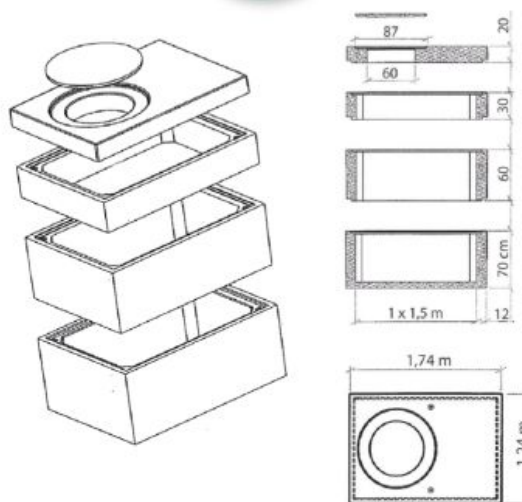

Chambre 1000x2000				
Libellé de base	Hauteur	Equipement	Poids	Code produit
Élément de tête	20 cm		1185 kg	133700
About	20 cm		1035 kg	133701
Réhausse	30 cm	sans échelon	560 kg	44640
Réhausse	60 cm	sans échelon	1165 kg	44641
Réhausse	60 cm	avec échelon	1165 kg	541364

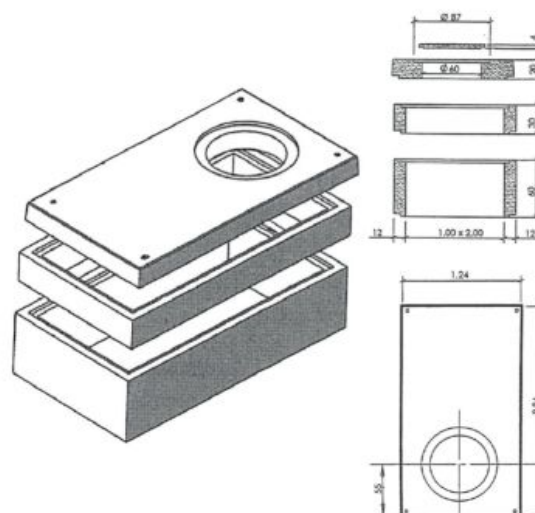

Chambre 1500x2000				
Libellé de base	Hauteur	Equipement	Poids	Code produit
Élément de tête	20 cm		1278 kg	133695
About	20 cm		420 kg	133696
Réhausse	30 cm	sans échelon	710 kg	44635
Réhausse	60 cm	sans échelon	1415 kg	133694
Fond	60 cm		2350 kg	723681

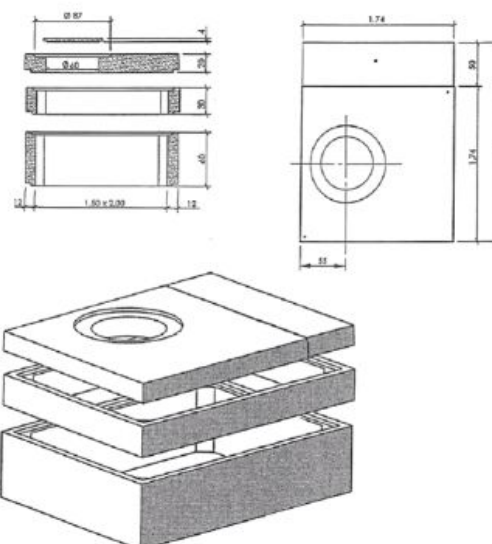

## ■ Chambres composites



Éléments modulaires ULTIMA CARSON				
Dimension	Version	Hauteur	Classe normative	Code produit
850x530 mm	Section avec fond	150 mm		1139097
850x530 mm	Section	150 mm		1139098
1000x1000 mm	Section avec fond	150 mm		1139099
1000x1000 mm	Section	150 mm		1139100
1000x1000 mm	Cadre acier avec 4 tampons composite		A15	1139140
1000x1000 mm	Cadre acier avec 4 tampons composite		B125	1139141
1000x1000 mm	Cadre acier avec 4 tampons composite		C250	1139142
1200x600 mm	Section avec fond	150 mm		1139101
1200x600 mm	Section	150 mm		1139102
1200x600 mm	Cadre acier avec 2 tampons composite		B125	1139144
1200x600 mm	Cadre acier avec 2 tampons composite		C250	1139145
1200x600 mm	Cadre acier avec 4 tampons fonte		D400	1271797
1200x900 mm	Section avec fond	150 mm		1139173
1200x900 mm	Section	150 mm		1139174
1200x900 mm	Cadre acier avec 2 tampons composite		A15	1139175
1200x900 mm	Cadre acier avec 4 tampons composite		B125	1139176
1200x900 mm	Cadre acier avec 4 tampons composite		C250	1139177
1200x1200 mm	Section	150 mm		1139104
1200x1200 mm	Section avec fond	150 mm		1139103
1200x1200 mm	Cadre acier avec 4 tampons composite		A15	1139146
1200x1200 mm	Cadre acier avec 4 tampons composite		B125	1139147
1200x1200 mm	Cadre acier avec 4 tampons composite		C250	1139178
1300x850 mm	Section avec fond	150 mm		1139105
1200x600 mm	Cadre acier avec 2 tampons composite		A15	1139143
1300x850 mm	Section	150 mm		1139106
1300x850 mm	Cadre acier avec 6 tampons composite		B125	1139151
1300x850 mm	Cadre acier avec 4 tampons composite		C250	1139152
1300x850 mm	Cadre acier avec 6 tampons composite		D400	1139153
1500x900 mm	Section avec fond	150 mm		1139109
1500x900 mm	Section	150 mm		1139110
1500x900 mm	Cadre acier avec 6 tampons composite		A15	1139184
1500x900 mm	Cadre acier avec 6 tampons composite		B125	1139185
1500x900 mm	Cadre acier avec 6 tampons composite		C250	1139186
1800x900 mm	Section avec fond	150 mm		1139111

Éléments modulaires ULTIMA CARSON				
Dimension	Version	Hauteur	Classe normative	Code produit
1800x900 mm	Section	150 mm		1139112
1800x900 mm	Cadre acier avec 6 tampons composite		A15	1139155
1800x900 mm	Cadre acier avec 6 tampons composite		B125	1139156
1800x900 mm	Cadre acier avec 6 tampons composite		C250	1139157
1900x1200 mm	Section avec fond	150 mm		1139115
1900x1200 mm	Section	150 mm		1139116
1900x1200 mm	Cadre acier avec 6 tampons composite		A15	1139158
1900x1200 mm	Cadre acier avec 6 tampons composite		B125	1139159
1900x1200 mm	Cadre acier avec 6 tampons composite		C250	1139160
2000x900 mm	Section	150 mm		1139190
2000x900 mm	Section avec fond	150 mm		1139189
2000x850 mm	Cadre acier avec 8 tampons composite		C250	1139188
2000x850 mm	Cadre acier avec 8 tampons composite		B125	1139187
2500x1200 mm	Section avec fond	150 mm		1139119
2500x1200 mm	Section	150 mm		1139120
2500x1200 mm	Cadre acier avec 8 tampons composite		B125	1139161
2500x1200 mm	Cadre acier avec 8 tampons composite		C250	1139162
2900x1200 mm	Section avec fond	150 mm		1177970
2900x1200 mm	Cadre acier avec 10 tampons composite		A15	1177971
2900x1200 mm	Cadre acier avec 10 tampons composite		B125	1177972
2900x1200 mm	Cadre acier avec 10 tampons composite		C250	1139163
2900x1500 mm	Section	150 mm		1139121
3000x1200 mm	Section	150 mm		1139123
3500x1500 mm	Section	150 mm		1177974
3500x1500 mm	Section avec fond	150 mm		1177975
3500x1500 mm	Cadre acier avec 18 tampons composite		A15	1177976
3500x1500 mm	Cadre acier avec 18 tampons composite		B125	1177977
3500x1500 mm	Cadre acier avec 18 tampons composite		C250	1177978
520x380 mm	Section L1T	150 mm		1139166
520x380 mm	Section L1T avec fond	150 mm		1139165
1160x380 mm	Section L2T	150 mm		1139170
1160x380 mm	Section L2T avec fond	150 mm		1139169
1380x530 mm	Section L3T	150 mm		1139167
1380x530 mm	Section L3T avec fond	150 mm		1139168

# Chambres composites

## ■ Chambres composites

### ÉLÉMENTS MODULAIRES MODULA CARSON

Dimension	Version	Hauteur	Classe normative	Code produit
450x300 mm	Section avec fond	150 mm		1139124
600x450 mm	Section avec fond	150 mm		1139125
600x450 mm	Section	150 mm		1139126
600x600 mm	Section avec fond	150 mm		1139180
600x600 mm	Section	150 mm		1139179
600x600 mm	Couvercle		A15	1139181



### ÉLÉMENTS MODULAIRES FORTRESS CARSON

Dimension	Version	Hauteur	Classe normative	Code produit
915x610 mm	Section avec fond	150 mm		1139127
915x610 mm	Section	150 mm		1139128
915x610 mm	Cadre acier avec 2 tampons composite		A15	1139133
915x610 mm	Cadre acier avec 2 tampons fonte		B125	1139134
915x610 mm	Cadre acier avec 2 tampons composite		B125	1139135
915x915 mm	Section avec fond	150 mm		1139129
915x915 mm	Section	150 mm		1139130
915x915 mm	Cadre acier avec 4 tampons composite		A15	1139137
915x915 mm	Cadre acier avec 2 tampons fonte		B125	1139138
915x610 mm	Cadre acier avec 2 tampons composite		C250	1139136
915x915 mm	Cadre acier avec 4 tampons fonte		C250	1139139
1310x610 mm	Section avec fond	150 mm		1139131
1310x610 mm	Section	150 mm		1139132
1310x610 mm	Cadre acier avec 2 tampons fonte		B125	1139148
1310x610 mm	Cadre acier avec 2 tampons composite		B125	1139149





# Tampons de chambre

## Tampons de voirie fonte

Gamme de tampon de voirie en fonte ductile permettant une accessibilité totale à la chambre afin de faciliter les interventions de maintenance dans les chambres

- Gamme carrée, rectangle ou ronde :
  - gamme de couvertures assistées charnières intérieures
  - gamme de trappes multi-vantaux assistées charnières intérieures

- Dimensions :
  - couverture assistée de 750x750 à 2000x2000 mm
  - trappe multi-vantaux assistée charnière intérieure de 1000x1000 à 4500x1500 mm
  - gamme ronde avec trou d'homme de DN 930 à 2000 mm



### Info technique

- Classe D400 avec poutre de renfort escamotable
- Marquage ou logo à la demande

### Info chantier

- En option, une gamme d'accessoire de sécurité anti-chute en composite
  - garde corps
  - barreaux anti-chute
  - grille anti-chute



## Tampons de voirie inox

Gamme complète de trappe de voirie inox pour un trafic occasionnel supportant des charges de 15, 125 ou 400 kN

- Caractéristiques :
  - Étanche à la pluie, carrossable, anti-effraction, construction tout inox AISI 304L, selon norme DIN 1229, face supérieure plane pour parfaite intégration dans la chaussée
- Gammes :
  - modèle SD 7\*
    - Trappe de voirie carrée circulaire, étanche à la pluie, en inox, verrouillable avec une serrure de sécurité Certifiée selon DIN 1229
    - Livable en différentes charges : 15, 125 et 400 kN
  - modèle SD 7. R \*
    - Trappe de voirie ronde circulaire, étanche à la pluie, en inox, verrouillable avec une serrure de sécurité Certifiée selon DIN 1229
    - Livable en différentes charges : 15, 125 et 400 kN
- Dimensions :
  - carré de 600x600 à 1000x1000 mm
  - rectangle 800x1200 mm
  - rond avec trou d'homme de DN 700 à 900 mm

### Info technique

- En option, gamme d'accessoire de sécurité anti-chute en inox
  - échelle de sécurité avec rail anti-chute
  - échelle à crinoline
  - échelle de sécurité flottante
  - coulisseau stop chute
  - dispositif d'accès / crosse escamotable
  - trappe d'accès avec garde-corps et portillon

### Info chantier

- Stock en usine pour les tailles standards
- En option :
  - cadre à hauteur de scellement réduite (110 mm)
  - cadre prêt à coffrer (indiquer l'épaisseur de la dalle)
  - inox AISI 316L



MODÈLE SD 7



MODÈLE SD 7. R



# Equipement de réservoir

## ■ Capots de regard fonte

Capot de regard en fonte

- Applications :
  - chambre de captage, poste de pompage, désaérateur, ect.

Libellé produit	Code produit
CAPOT DE REGARD STANDARD Ø600 AVEC CHEMINEE HT25CM	1445471
CAPOT DE REGARD STANDARD Ø600 SANS CHEMINEE	44789
CAPOT DE REGARD STANDARD Ø700 SANS CHEMINEE	352931
CHEMINEE SECURISEE D'AERATION DN100 POUR CAPOT REGARD HT25CM	1445472
CHEMINEE STANDARD D'AERATION DN100 POUR CAPOT REGARD HT50CM	352933
CHEMINEE POUR CAPOT REGARD 2,00M	352935
KIT DE VERROUILLAGE POUR CAPOT REGARD	352936



## ■ Capots de regard inox

Gamme complète de capot de regard inox

- Dimensions :
  - carré de 600x600 à 1000x1000 mm
  - rond, trou d'homme de Ø600, 800 ou 1000 mm
- Gammes :
  - modèle SD1  
Trappe de visite carrée, étanche à la pluie, en inox  
Livrablé en version standard  
Event et isolation possibles en option
  - modèle SD3 : version anti-effraction  
Trappe de visite carrée, anti-effraction, étanche à la pluie, en inox  
Livrablé en version standard  
Event et isolation possibles en option
  - modèle SD5 : version étanche  
Trappe de visite carrée, étanche à l'immersion (jusqu'à 1 m de colonne d'eau), en inox  
Livrablé en version standard.  
Isolation possible en option

### Info technique

- Caractéristiques :
  - trappe de visite carrée ou ronde, étanche à la pluie, construction tout inox AISI 304L, selon norme DIN 1239
  - couvercle en tôle d'inox épaisseur 2 mm, quatre pans, avec raidisseur transversal en sous face, ouverture assistée par vérin à gaz en inox, système de sécurité de maintien en position ouverte, fermeture automatique par claquage, charnières horizontales renforcées intégrées et inaccessibles
  - cadre réalisé dans un profilé en Z, avec joint d'étanchéité périphérique (eau, insectes...) résistant au gel et aux intempéries, pattes de fixation à sceller ou à visser à l'intérieur du regard
  - couvercle et cadre soudés sous gaz inerte, décapés et passivés par bains
  - livré avec clé de service

### Info chantier

- En option :
  - évent DN 150 mm
  - isolation du couvercle (sans CFC)
  - filtre à pollen (remplaçable)
  - cartouche filtre anti-odeur
  - visserie de fixation et joint de caoutchouc expansé 30/5 mm
  - serrure de sécurité inviolable: "à canon européen"
  - serrure de sécurité inviolable: "Cylindre DENY"
  - grille anti-chute
  - dispositif sortie de secours
  - inox AISI 316L
  - couvercle en tôle 4 mm
  - joint d'étanchéité fixé au capot





# Equipement de réservoir

## Echelles et passerelles

Gamme d'équipement en matériau composite mais également déclinée en d'autres types de matériaux (Inox, Alu...) pour les applications eau potable ou assainissement

- Echelles
- Garde-corps conforme aux normes en vigueur
- Trappes et anti-chutes
- Escaliers et passerelles
- Caillebotis et couvertures

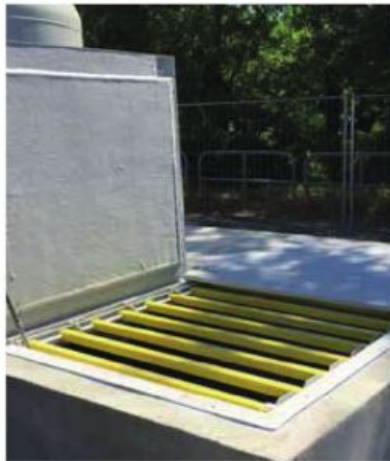



# NOS MARQUES

---

**DIEHL**  
Metering

**INTEGRA**  
METERING

**KROHNE**

AUTRES MARQUES  
NOUS CONSULTER

You Tube



CHRISTAUD





- 86 - 91**      **COMPTEUR DIEHL METERING**
- 92 - 95**      **SOLUTION DE RELEVÉ DIEHL METERING**
- 96**            **COMPTEUR INTEGRA METERING**
- 97**            **COMPTEUR KROHNE**
- 98 - 99**      **ACCESSOIRES POUR COMPTEURS**

## ■ Gamme eau - compteurs petits et moyens calibres



### Gamme Eau

### Compteurs petits et moyens calibres



VOLUMÉTRIQUE		JET UNIQUE			ULTRASONS	
<b>ALTAIR</b> (Eau froide - Eau chaude)	<b>ARIES/AQUARIUS</b> (Eau froide - Eau chaude)	<b>AURIGA</b> (Eau froide)	<b>AQUILA</b> (Eau froide)	<b>HYDRUS RÉSIDENTIEL</b> (Eau froide - Eau chaude)		
Corps composite - laiton	Corps composite - laiton	Corps laiton	Corps composite	Corps laiton		
DN 15 à 40	DN 15 à 20	DN 15 à 40	DN 15	DN 15 à 40		
Approuvé MID jusqu'à R=1 000	Approuvé MID jusqu'à R=125	Approuvé MID jusqu'à R=160	Approuvé MID jusqu'à R=200	Approuvé MID jusqu'à R=800		
TOTALISATEUR verre métal - plastique	TOTALISATEUR verre métal - plastique	TOTALISATEUR verre métal - plastique	TOTALISATEUR verre métal - plastique	TOTALISATEUR électronique		
INTERFACES Impulsion Radio clip-on + IS M-Bus	INTERFACES Impulsion Radio clip-on + IS M-Bus	INTERFACES Impulsion Radio M-Bus	INTERFACES Impulsion Radio M-Bus	INTERFACES Impulsion Radio M-Bus		









smart in solutions



# Gamme Eau



## Compteurs gros calibres

JET UNIQUE		ULTRASONS		WOLTMAN	
<b>AQUILA</b> (Eau froide)	Corps laiton - bronze - fonte	<b>HYDRUS BULK</b> (Eau froide - Eau chaude)	Corps fonte	<b>WESAN WS G</b> (Eau froide - Eau chaude)	Corps fonte
DN 50 à 100		DN 50 à 200		DN 50 à 150	DN 50 à 300
Approuvé MID jusqu'à R=800		Approuvé MID jusqu'à R=1 000		Approuvé MID jusqu'à R=40	Approuvé MID jusqu'à R=100
TOTALISATEUR verre métal		TOTALISATEUR électronique		TOTALISATEUR verre métal	TOTALISATEUR verre métal
INTERFACES Impulsion Radio M-Bus		INTERFACES Impulsion Radio M-Bus		INTERFACES Impulsion Radio M-Bus	INTERFACES Impulsion Radio M-Bus

01/2020 - Imprimé sur papier FSC



# COMPTEUR DIEHL Metering

## → Compteurs branchement

### ■ Compteur d'eau volumétrique - ALTAIR V4

ALTAIR V4 représente la nouvelle génération de compteurs développée dans le cadre de la MID (Directive des Instruments de Mesure), OIML R49, EN 14154, ISO 4064 et des exigences du terrain. Particulièrement compact, ALTAIR V4 s'adapte aux environnements les plus contraignants tout en conservant une métrologie performante. ALTAIR V4 est un compteur robuste compatible avec les différentes qualités d'eau.

Modulaire, ALTAIR V4 peut être équipé à tout moment de la radio IZAR, du dispositif IZAR DOSING, ou de l'émetteur d'impulsions IZAR PULSE, porte ouverte à d'autres systèmes.

- Gamme :
  - DN 15 et 20 mm : disponible en corps laiton et composite
  - DN 25, 32 et 40 mm : disponible en corps laiton
- Caractéristiques :
  - longueur DN 15 : 110 et 170 mm
  - longueur DN 20 : 110 et 190 mm
  - longueur DN 25 : 260 mm
  - longueur DN 32 : 260 mm
  - longueur DN 40 : 300 mm

- Approbation MID LNE - 6250 | Type A2
- ISO 4064 | EN 14154 | OIML R49
- ACS

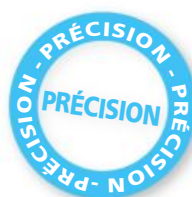

Diamètre nominal	Longueur	Matière	Caractéristique métrologique	Raccordement	Code produit
DN 015 mm	110 mm	laiton	MID - R160	filetage 20/27	908789
DN 015 mm	170 mm	laiton	MID - R160	filetage 20/27	908787
DN 015 mm	110 mm	laiton	MID - R500	filetage 20/27	1321630
DN 015 mm	170 mm	laiton	MID - R500	filetage 20/27	1321633
DN 020 mm	110 mm	laiton	MID - R160	filetage 26/34	1403622
DN 020 mm	190 mm	laiton	MID - R160	filetage 26/34	359468
DN 025 mm	260 mm	laiton	MID - R160	filetage 33/42	1376401
DN 032 mm	260 mm	laiton	MID - R160	filetage 40/49	1376402
DN 040 mm	300 mm	laiton	MID - R160	filetage 50/60	1376403

### Info technique

- Débit de démarrage :
  - DN 15 : 0,4 l/h
  - DN 20 : 0,7 l/h
  - DN 25 : 1 l/h
  - DN 32 : 1 l/h
  - DN 40 : 4 l/h
- Agréé MID jusqu'à R=800
- PFA 16

### Info chantier

- Installation toutes positions
- Cette technologie ne nécessite pas de longueur droite, compteur approuvé U=0/D=0 sur toute sa dynamique de mesure



# COMPTEUR DIEHL Metering

## → Compteurs branchement

### ■ Compteur d'eau volumétrique - ALTAIR concentrique

ALTAIR CONCENTRIQUE est un compteur d'eau volumétrique. Il dispose de performances métrologiques identiques à celles des compteurs en ligne ALTAIR : une importante dynamique de mesure, un débit de démarrage très bas, une faible perte de charge et une très bonne tenue aux débits de surcharge. ALTAIR CONCENTRIQUE est compact. Son faible encombrement en hauteur le rend compatible avec tous les citernes. Modulaire, ALTAIR CONCENTRIQUE peut être équipé à tout moment

- Approbation MID LNE-5582
- ACS



#### Info techniques

- Débit de démarrage à 2 l/h
- Agréé MID jusqu'à R=500
- PFA 16
- Totalisateur verre/métal

#### Info chantier

- Clé de montage et de démontage : Le montage et la dépose du compteur se font à l'aide d'une clé spécifique (contacter Diehl Metering) Lors de la dépose, les deux joints restent sur le compteur

du système de radiorelevé IZAR, du dispositif IZAR DOSING ou d'un émetteur d'impulsions IZAR PULSE, porte ouverte à d'autres systèmes.

- Gamme :
  - Disponible en corps laiton et composite
- Caractéristiques :
  - disponible en Q3=2,5 et 4
  - hauteur : 118 mm
  - longueur DN 20 : 110 et 190 mm



Type	Matière	Caractéristique métrologique	Raccordement	Code produit
concentrique	laiton	MID - R160	filetage 40/49	359470

### ■ Compteurs jet unique - AURIGA

AURIGA est un compteur de première prise destiné au mesurage de l'eau froide. Conçu pour répondre à des conditions d'utilisation exigeantes (sable, limaille de fer).

La transmission magnétique permet d'isoler le totalisateur de la partie hydraulique.

Le totalisateur orientable est équipé d'un système Anti-Buée permettant une lisibilité optimale quel que soit l'environnement.

- Approbation MID LNE-30014
- ACS



#### Info techniques

- Débit de démarrage :
  - DN 15 R 160 : 3 l/h
  - DN 15 R 125 : 6 l/h
  - DN 20 R 125 : 12 l/h
- Agréé MID jusqu'à R=160 en position horizontale

- PFA 16
- Totalisateur verre/métal

Modulaire, il peut recevoir, à tout moment, la radio IZAR, l'émetteur d'impulsions IZAR PULSE, ou le dispositif IZAR DOSING.

- Gamme :
  - DN 15 & 20 mm
- Caractéristiques :
  - longueur DN 15 : 170 mm
  - longueur DN 20 : 190 mm



#### Info chantier

- Installation horizontale
- L'eau mesurée doit être sans phase gazeuse. Il faut donc placer le compteur AURIGA en un point bas d'une canalisation pour interdire la formation de poches d'air
- Cette technologie ne nécessite pas de longueur droite, compteur approuvé U=0/D=0 sur toute sa dynamique de mesure

### ■ Compteurs jet unique - AQUILA

AQUILA est un compteur d'eau destiné au comptage de l'eau froide en première prise. AQUILA se distingue par ses performances métrologiques, en particulier dans les bas débits, sa robustesse et sa résistance à l'encrassement. Ses tubulures profilées le rendent insensible aux perturbations amont et aval.

AQUILA possède une homologation MID en position horizontale.

Modulaire, AQUILA peut être équipé du système de radiorelevé IZAR, du dispositif IZAR DOSING ou de

- Approbation MID LNE - 29388
- ACS



#### Info techniques

- Débit de démarrage
  - DN 15 : 6 l/h
  - DN 20 : 10 l/h
- Agréé MID jusqu'à R=160

- PFA 16
- Totalisateur plastique
- totalisateur verre/métal en option

l'émetteur d'impulsions IZAR PULSE porte ouverte à d'autres systèmes.

AQUILA est doté d'un logement pour clapet anti-retour qui n'altère en rien les qualités métrologiques du compteur.

- Gamme :
  - DN 15 & 20 mm
- Caractéristiques :
  - longueur DN 15 : 170 mm
  - longueur DN 20 : 190 mm



#### Info chantier

- Installation horizontale
- Cette technologie ne nécessite pas de longueur droite, compteur approuvé U=0/D=0 sur toute sa dynamique de mesure

# COMPTEUR DIEHL Metering

## → Compteurs branchement

### ■ Compteurs ultrasons - HYDRUS

HYDRUS marque une nouvelle étape dans le monde du comptage de l'eau en alliant électronique, précision et durabilité. HYDRUS est un compteur d'eau basé sur la technologie statique à ultrasons. Cette technologie garantit une mesure stable dans le temps et un enregistrement fiable des données.

- Gamme :
  - DN 15 à 50 mm
  - disponible en corps composite
- Caractéristiques :
  - longueur DN 15 : 110 et 170 mm
  - longueur DN 20 : 190 mm
- MID LNE 14586, OIML R49, EN 14154
- ACS

- batterie au Lithium, durée de vie jusqu'à 16 ans
- disponible en version eau froide et eau chaude
- disponible en versions : radio intégrée 868 ou 434 MHz, M-Bus ou émetteur d'impulsions
- radio intégrée au protocole Prios, Real Data ou Open Metering (selection OMS génération 3 profils A ou OMS génération 4 profils B)



#### Info technique

- Débit de démarrage :
  - DN 15 : 2,5 l/h
  - DN 20 : 4,3 l/h
  - DN 25 : 10 l/h
  - DN 32 : 10 l/h
  - DN 40 : 16 l/h
  - DN 50 : 25 l/h
- Approuvé MID jusqu'à R=400 (eau froide) et jusqu'à R=160 (eau chaude)
- PFA 16

#### Info chantier

- Installation toutes positions
- Pas de longueur droite nécessaire
- Pas de pièce en mouvement, adapté aux eaux chargées
- Détection de fuites et de sur-débit
- Insensible au tartre et au sable
- Non comptage de l'air

## → Compteurs d'eau réseau

### ■ Compteur d'eau statique - HYDRUS BULK

HYDRUS 2.0 BULK est un compteur d'eau statique utilisant la technologie à ultrasons. Grâce à son passage intégral, ce compteur de sectorisation garantit des mesures précises et stables dans le temps. En effet, il est insensible à la conductivité de l'eau, au sable, au tartre et ne mesure pas l'air. De plus, il ne nécessite pas de raccordement à la terre. Développé dans le cadre de la MID, HYDRUS 2.0 BULK est conforme aux normes européennes et possède les certificats de conformité sanitaire. Sa version avec radio intégrée permet la relève à distance de l'index et des alarmes du compteur, aussi bien en mode mobile (walk-by, drive-by, passive

drive-by) qu'en réseau fixe. HYDRUS 2.0 BULK est doté d'un large choix de connectivités compatibles avec les différents modes de relevés IZAR. Le compteur HYDRUS 2.0 BULK sauvegarde 512 valeurs de consommation journalières. Ces données sont accessibles uniquement avec le logiciel IZAR@MOBILE 2. HYDRUS 2.0 peut également stocker jusqu'à 32 valeurs de consommation mensuelles. Les communications radio et optiques sont, par défaut, toutes deux cryptées.

- Gamme :
  - DN 50, 65, 80, 100, 125, 150 et 200mm : disponible en corps fonte



- Approbation MID DE-19-MI001-PTB011
- ISO 4064 | EN 14154 | OIML R49
- ACS

#### Info technique

- Débit de démarrage :
  - DN 50 : 15 l/h
  - DN 65 : 27 l/h
  - DN 80 : 35 l/h
  - DN 100 : 45 l/h
  - DN 125 : 70 l/h
  - DN 150 : 250 l/h
  - DN 200 : 400 l/h
- Approuvé MID R=800 (jusqu'à R=1000 sur demande)
- IP 68
- Radio Wireless M-Bus, Radio Wireless M-Bus/Impulsion, Câble M-Bus/Impulsion/Impulsion, Compatible IZAR BE PULSE
- Indication de symboles activée sur l'écran LCD, affichage des codes erreurs
- Fonction auto-diagnostique
- Durée de vie de la pile jusqu'à 16 ans
- PFA 16

#### Info chantier

- Installation horizontale
- Cette technologie ne nécessite pas de longueur droite, compteur approuvé U=0/D=0 sur toute sa dynamique de mesure

Diamètre	Longueur	Caractéristique métrologique	Gabarit bride	Code produit
DN 050 mm	200 mm	MID - R800	ISO PN10-16	-
DN 065 mm	200 mm	MID - R800	ISO PN10-16	1328998
DN 080 mm	200 mm	MID - R800	ISO PN10-16	1329004
DN 100 mm	250 mm	MID - R800	ISO PN10-16	1329005
DN 125 mm	250 mm	MID - R800	ISO PN10-16	-
DN 150 mm	300 mm	MID - R800	ISO PN10-16	-
DN 200 mm	350 mm	MID - R800	ISO PN16	-

## → Compteurs réseau

### ■ Compteur d'eau jet unique - AQUILA V4

AQUILA V4 est un compteur d'eau de gros calibre destiné à la gestion des réseaux et à la facturation de consommations élevées en eau froide. Il se caractérise par sa très grande dynamique de mesure, son insensibilité aux perturbations et sa facilité d'entretien. Développé dans le cadre de la MID, AQUILA V4 est conforme aux normes européennes et possède des attestations de conformité sanitaire. Modulaire, AQUILA V4 peut être équipé à tout moment d'un module

clipsable de la gamme IZAR permettant ainsi un relevé en réseau mobile ou fixe (radio/filaire).

- Gamme :
  - DN 50 et 65 mm : disponible en corps laiton
  - DN 80 et 100 mm : disponible en corps bronze
- Caractéristiques :
  - longueur DN 50 et 65 : 300 mm
  - longueur DN 80 et 100 : 350 mm



- Approbation MID LNE - 10913 | Type C1
- ISO 4064 | EN 14154 | OIML R49
- ACS



#### Info technique

- Débit de démarrage:
  - DN 50 : 18 l/h
  - DN 65 : 28 l/h
  - DN 80 : 31 l/h
  - DN 100 : 38 l/h
- Agréé MID jusqu'à R=630 (Dn 80 et 100)
- PFA 16
- Totalisateur verre/métal en standard
- Brides tournantes modulaires

#### info chantier

- Installation horizontale
- Cette technologie ne nécessite pas de longueur droite, compteur approuvé U=0/D=0 sur toute sa dynamique de mesure

Diamètre nominal	Longueur	Caractéristique métrologique	Gabarit bride	Code produit
DN 050 mm	300 mm	MID R315	brides mobiles ISO PN10-16	359457
DN 065 mm	300 mm	MID R315	brides mobiles ISO PN10-16	359458
DN 080 mm	350 mm	MID R315	brides mobiles ISO PN10-16	359459
DN 100 mm	350 mm	MID R315	brides mobiles ISO PN10-16	359460

### ■ Compteur d'eau jet WOLTMAN - WESAN WP

Le compteur d'eau WESAN WP G est conçu pour la mesure de volumes d'eau froide (+50°C maximum) dans les conduites principales à haut débit et faible perte de charge. Modulaire, WESAN WP G DN50 à 300 peut être équipé à tout moment d'un module clipsable de la gamme IZAR le rendant ainsi communicant pour un relevé en réseau mobile ou fixe (radio ou filaire). La partie mesurante peut être interchangeée sans dépose du compteur.

- Gamme :
  - DN 50 à 300 mm
- Selon modèles :
  - classe métrologique B
  - MID (DE-13-MI001-PTB005)
- ACS



#### Info technique

- Débit de démarrage:
  - DN 50 : 90 l/h
  - DN 65 : 130 l/h
  - DN 80 : 160 l/h
  - DN 100 : 190 l/h
  - DN 125 : 190 l/h
  - DN 150 : 1500 l/h
  - DN 200 : 2500 l/h
  - DN 250 : 5000 l/h
  - DN 300 : 10000 l/h
- Agréé MID jusqu'à R=100 selon modèles
- PFA 16
- Totalisateur verre/métal IP 68 orientable
- Intérieur de mesure avec joint d'étanchéité pour une meilleure précision
- Protection contre la fraude magnétique

#### Info chantier

- Installation horizontale et verticale
- Intérieur de mesure interchangeable étalonné
- Cette technologie ne nécessite pas de longueur droite
- L'eau mesurée doit être sans phase gazeuse. Il faut donc placer le compteur en un point bas d'une canalisation pour interdire la formation de poches d'air

Diamètre nominal	Longueur	Caractéristique métrologique	Gabarit bride	Code produit
DN 050 mm	200 mm	MID - R63	brides fixes ISO PN10-16	359330
DN 065 mm	200 mm	MID - R100	brides fixes ISO PN10-16	359446
DN 080 mm	225 mm	MID - R100	brides fixes ISO PN10-16	359447
DN 100 mm	250 mm	MID - R100	brides fixes ISO PN10-16	359452
DN 125 mm	250 mm	MID - R100	brides fixes ISO PN10-16	359453
DN 150 mm	300 mm	MID - R80	brides fixes ISO PN10-16	359454
DN 200 mm	350 mm	MID - R50	brides fixes ISO PN10	1191235
DN 200 mm	350 mm	MID - R50	brides fixes ISO PN16	359455
DN 250 mm	450 mm	classe B - R100	brides fixes ISO PN16	1191236
DN 300 mm	500 mm	classe B - R100	brides fixes ISO PN10	1191237
DN 300 mm	500 mm	classe B - R100	brides fixes ISO PN16	1191238

## ■ Solution de relève DIEHL Metering

La gamme radio IZAR est destinée au relevé automatique des compteurs aussi bien en relevé mobile qu'en réseau fixe. Le nouveau module IZAR RCi G4 est le tout premier module radio **OMS** (protocole multi fabricants offrant une interopérabilité avec différents systèmes) et qui permet de connaître le **nombre de fuites** intervenues et le **volume estimé de la ou des fuite(s)**.



Le nouveau module IZAR RCi G4 est compatible avec l'ensemble des solutions de relevés automatiques multi-énergies IZAR de Diehl Metering :



### **Relevé mobile :**

- Drive-by
- Walk-by
- Passive drive-by (ex : camion de ramassage des ordures ménagères, ou autres)

- **Drive-by** : en voiture jusqu'à 50km/h



- **Walk-by** : à pied



- **Passive Drive-by** :  
camion poubelle





## ■ Solution de relève DIEHL Metering

### Réseau fixe :

- Réseau fixe vertical R3
- Réseau fixe longue portée R4.



Réseau fixe vertical R3



Réseau fixe longue portée R4



### Les avantages du relevé automatique :



Base 400 compteurs



- Gestion facilitée
  - La fin des évaluations
  - Des facturations plus fréquentes
  - Des clients satisfaits : baisse des réclamations
- Des fonctions complémentaires :
  - La valorisation du rendement du réseau
  - L'affichage des fuites et de diverses alarmes
- Solution simple :
  - A installer et à maintenir
  - Radios compatibles tous compteurs
  - Modules résistants : IP68(5)
  - Autonomie jusqu'à 15 ans
  - Solution évolutive : relevé mobile + Réseau fixe sans reconfiguration
- Plus de 7 millions de radios installées
- Un gain important de temps, sécurité des releveurs







## Solution de relève DIEHL Metering

Grâce aux informations complémentaires concernant la fuite contenues dans les trames longues (la durée de la fuite et le volume estimé) on peut facilement en déduire des débits de fuite dans le système.

### Comparatif des modules :

	IZAR RCi R4	IZAR RCi G4
		
Protocole	PRIOS	<b>OMS</b>
Fréquence radio	868MHz	868MHz
Nombre d'historiques	1	<b>11</b> (années, mois, semaines, jours)
Code fabricant	SAP	<b>DME</b>
Alarmes	7	7
Information fuite détaillée	Non	<b>Oui :</b> <ul style="list-style-type: none"> <li>- Nombre de fuites</li> <li>- Date de la dernière fuite</li> <li>- Durée de la fuite (nb jours)</li> <li>- Volume estimé de la fuite</li> <li>- Durée cumulée</li> <li>- Volume cumulé</li> </ul>
Couleur d'étiquette	Vertes	<b>Bleues</b>
Technologie	Inductive	Inductive
Intervalles d'émission	8s en mode R3 15 min en mode Fixe R4	<b>12s</b> en mode R3 (index et alarmes) <b>6x 12s</b> (11 historiques + info fuite) 15 min en mode Fixe R4

### Les autres fonctions du module IZAR RCi G4 :

- ➔ **État de la batterie** : Alarme pile faible (moins d'un an). 
- ➔ **Détection fuite** : alarme si le compteur tourne en permanence. 
- ➔ **Compteur bloqué** : alarme en cas de non fonctionnement pendant plusieurs semaines. 
- ➔ **Alarme mécanique** : alarme en cas de déclipsage du module Radio 
- ➔ **Retour d'eau** : alarme en cas de retour d'eau. 
- ➔ **Sur-débit** : alarme en cas de dépassement de seuil de consommation. 
- ➔ **Sous-débit** : alarme en cas de sous-consommation. 

## ■ Solution de relève DIEHL Metering

### 2. PRESENTATION DU MODULE RADIO IZAR RCi G4



Le module IZAR RCi G4 est le 1<sup>er</sup> module radio qui intègre le protocole OMS (protocole de communication basé sur les normes EN13757 -3 / -4).

Pour le différencier des autres modules de la gamme, les étiquettes apposées sur le produit seront de couleur bleue.

En plus de toutes les fonctions déjà présentes sur la version précédente, le module **IZAR RCi G4** possède les **nouvelles fonctions** suivantes :

- Index courant + 11 historiques + informations de fuites détaillées.
  - Le nombre de fuites apparues.
  - La date de la dernière fuite.
  - La durée de la fuite en nombre de jours.
  - Le volume estimé de la fuite.
  - La durée cumulée de toutes les fuites.
  - Le volume cumulé estimé de toutes les fuites



R3 OMS - toutes les 12 secondes (index + alarmes principales).  
Les informations pour la fuite détaillée et les historiques de consommation sont envoyés toutes les 6 émissions.



R4 longue portée - toutes les 15 minutes

Par défaut, les **11 historiques** seront paramétrés **mensuellement**. De ce fait, en effectuant un seul relevé mobile par an, on pourra reconstituer les historiques mensuels de toute une année. Si l'on effectue par exemple un relevé sur site le 30/12, on obtiendra l'index au 30/12 + les 11 index mensuels précédents, soit de janvier à décembre.

L'index courant ainsi que les alarmes sont envoyés toutes les **12 secondes** pour permettre un relevé mobile très performant (vitesse de relevé possible en voiture entre 20 et 50km/h)

Les informations complémentaires concernant la fuite ainsi que les 11 historiques sont quant à elles envoyées toutes les 6 émissions (6x 12 secondes).

En mode réseau fixe, la trame R4 est envoyée toutes les 15 minutes.

# COMPTEUR INTEGRA metering

## → Compteurs réseau - ultrasons

### ■ Compteurs ultrasons - Rubin Sonic

La gamme de compteur à ultrasons RUBIN SONIC apporte aux utilisateurs une précision de mesure inégalée pour surveiller efficacement les réseaux d'eau potable à moindre coût.

Son design robuste lui permet des mesures performantes dans des environnements difficiles et sa mesure par ultrason assure une grande fiabilité pour une fourniture de données cohérentes et précises tout au long de sa durée de vie.

Les compteurs d'eau intelligents RUBIN SONIC apportent également de nouvelles fonctionnalités grâce à leur réseau d'interface sans fil, ce qui permet aux utilisateurs de réduire considérablement leur coût d'exploitation.

- Gamme : DN 50, 65, 80, 100, 125, 150 et 200
- Caractéristiques:
  - technologie unique de mesure en champ libre
  - pas de miroirs ni d'éléments tournants : passage intégral
  - pas de zones de recirculation pour éviter l'accumulation de bactéries
  - signal mesuré en direct pour une haute précision et des mesures stables
  - pas de mouvement mécanique
  - corps en fonte, recouvert de résine d'époxy, certifié ACS
  - design robuste IP68
  - batterie: durée de vie jusqu'à 10 ans



- Certification
  - MID 2014/32/UE (conforme à l'ISO 4064 :2014 et l'OIML R49 :2013)
  - ACS



Diamètre nominal	Longueur	Caractéristique métrologique	Gabarit bride	Code produit
DN 050 mm	200 mm	MID R500	ISO PN10-16	1085107
DN 065 mm	200 mm	MID R500	ISO PN10-16	1085108
DN 080 mm	225 mm	MID R500	ISO PN10-16	1085109
DN 100 mm	250 mm	MID R500	ISO PN10-16	1085110
DN 125 mm	250 mm	MID R500	ISO PN10-16	1085111
DN 150 mm	300 mm	MID R500	ISO PN10-16	1085112
DN 200 mm	350 mm	MID R500	ISO PN10	1208532
DN 200 mm	350 mm	MID R500	ISO PN16	1261792

### Info technique

- Débit de démarrage :
  - DN 50 : 20 l/h
  - DN 65 : 40 l/h
  - DN 80 : 40 l/h
  - DN 100 : 50 l/h
  - DN 125 : 75 l/h
  - DN 150 : 125 l/h
  - DN 200 : 200 l/h
- MID - R 500
- PFA 16
- Gabarit de bride :
  - ISO PN 10 à 16 du DN 50 -150
  - ISO PN 16 DN 200
- Passage totalement libre - sonde de mesure dans le corps fonte
- Communication interfaces :
  - sans fil: Sigfox, NFC, Lora
  - connecteurs pour l'option pulse/RS485
  - GPS Synchronisation temporelle

### Info chantier

- Ce compteur peut être installé à l'horizontale comme à la verticale, indépendamment de la configuration des canalisations et des conditions d'installation
- Montage facile sans longueur droite en amont et en aval U0/D0



# COMPTEUR KROHNE

## → Compteurs réseau - électromagnétiques

Le système de mesure électromagnétique comportant un capteur de mesure et un convertisseur de mesure.

Le convertisseur est disponible en version compacte C (associé au capteur) ou en version séparée F (affichage déporté).

Le capteur est disponible en version autonome (avec durée de vie des 2 batteries jusqu'à 15 ans) ou alimenté sur secteur 220v.

L'IFC 070 est un convertisseur de mesure électromagnétique conçu pour être associé au capteur de mesure WATERFLUX 3000.

• Gamme :

- DN 25 à 300 mm MID
- DN 25 à 600 mm sans certification MID

• Caractéristiques :

- fiabilité long terme et fonctionnement sans entretien

• Conforme aux exigences pour les transactions commerciales (MID MI-001, OIML R49, ISO 4060, EN 14154)

• Homologations pour eaux potables, y compris ACS, DVGW, NSF, TZW et WRAS

- aucune pièce mobile, insensible à l'usure et sans obstacle
- fonctionnement à batterie avec très faible consommation d'énergie pour sites isolés (pour la version autonome)
- capteur de pression et température en option selon les modèles
- mesure de débit bidirectionnelle
- Applications :
  - mesure d'eau brute, d'eau potable et d'eau d'irrigation
  - contrôle de pompes et de puits d'eau
  - surveillance des réseaux de distribution
  - détection de fuites des conduites
  - mesure et décompte de la consommation d'eau



### Info technique

- MID - jusqu'à R 400 selon les modèles
- Pression de service :
  - jusqu'à 16 bars (232 psi) pour DN 25...300
  - jusqu'à 10 bars (145 psi) pour DN 350...600
- Convient à une installation enterrée ou continuellement immergée (IP 68) - revêtement spécial pour montage enterré



### Info chantier

- Cas de montage
  - en chambre non inondable, préconiser la version 3070C compacte
  - en chambre inondable, préconiser la version 3070F affichage déporté
- Montage facile sans longueur droite en amont et en aval
- Monter le capteur de mesure en alignant le convertisseur vers le haut ou vers le bas
- Mise à la terre sans anneaux de mise à la terre. Le capteur de mesure est équipé d'une électrode de référence

## ■ Waterflux 3070 - 3100 Afficheur intégré

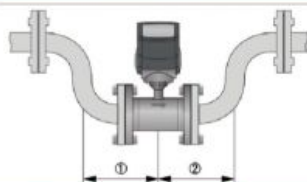

Diamètre nominal	Longueur	Gabarit bride	Autonome Compact MODBUS P+T*	Autonome Compact PULSE	Autonome Compact MODBUS
DN 050 mm	200 mm	ISO PN10-16	1127297	-	-
DN 065 mm	200 mm	ISO PN10-16	1127298	1086466	1086474
DN 080 mm	200 mm	ISO PN10-16	1127299	1086467	1086475
DN 100 mm	250 mm	ISO PN10-16	1127300	1086468	1086476
DN 125 mm	250 mm	ISO PN10-16	1127301	1086469	1086477
DN 150 mm	300 mm	ISO PN10-16	1127302	1086470	1086478
DN 200 mm	350 mm	ISO PN10	1127303	1086471	1086479
DN 250 mm	400 mm	ISO PN10	x	1086472	1086480
DN 300 mm	500 mm	ISO PN10	x	1086473	1086481



## ■ Waterflux 3070 - 3100 Afficheur déporté

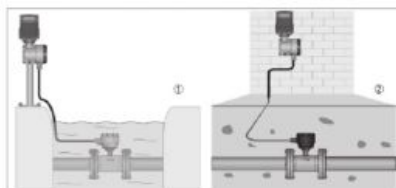

Diamètre nominal	Longueur	Gabarit bride	Alimenté Déporté
DN 050 mm	200 mm	ISO PN10	-
DN 065 mm	200 mm	ISO PN10-16	1108362
DN 080 mm	200 mm	ISO PN10-16	1108364
DN 100 mm	250 mm	ISO PN10-16	1108366
DN 125 mm	250 mm	ISO PN10-16	1108369
DN 150 mm	300 mm	ISO PN10-16	1108370
DN 200 mm	350 mm	ISO PN10	1108371
DN 250 mm	400 mm	ISO PN10	1108374
DN 300 mm	500 mm	ISO PN10	1108376



# ACCESSOIRES POUR COMPTEURS

## ■ Stabilisateurs écoulement



Diamètre nominal	Longueur	Gabarit bride	Code produit
DN 050 mm	150 mm	ISO PN10-PN16	367009
DN 060/065 mm	195 mm	ISO PN10-PN16	44098
DN 080 mm	240 mm	ISO PN10-PN16	44099
DN 100 mm	300 mm	ISO PN10-PN16	367013
DN 150 mm	450 mm	ISO PN10-PN16	44101
DN 200 mm	600 mm	ISO PN10	44102

## ■ Filtres tamis



Diamètre nominal	Longueur	Gabarit bride	Code produit
DN 050 mm	200 mm	ISO PN10-PN16	44104
DN 060/065 mm	230 mm	ISO PN10-PN16	44105
DN 080 mm	270 mm	ISO PN10-PN16	44106
DN 100 mm	300 mm	ISO PN10-PN16	367010
DN 150 mm	330 mm	ISO PN10-PN16	44108
DN 200 mm	350 mm	ISO PN10	44109
DN 250 mm	350 mm	ISO PN10	367012

## ■ By pass



Longueur	Raccordement	laiton	plastique
110 mm	filetage 20/27	44117	378022
170 mm	filetage 20/27	44116	44115
190 mm	filetage 26/34	19283	x
260 mm	filetage 33/42	477267	x
260 mm	filetage 40/49	477269	x
300 mm	filetage 50/60	477270	x

## ■ Rallonge droite mâle/femelle 110 - 170 mm



	Code produit
RALLONGE LAITON 63MM MALE-FEMELLE 20/27 -20/27	376238

## ■ Réductions pour recalibrage de compteur



Diamètre nominal	Raccordement	Type de raccord	Code produit
DN 20-15 mm	26/34 - 20/27	MF	875441
DN 25-15 mm	33/42 - 20/27	MF	210267
DN 25-20 mm	33/42 - 26/34	MF	875442
DN 30-15 mm	40/49 - 20/27	MF	210260
DN 30-20 mm	40/49 - 26/34	MF	210257
DN 40-15 mm	50/60 - 20/27	MF	210256
DN 40-20 mm	50/60 - 26/34	MF	210255
DN 40-25 mm	50/60 - 33/42	MF	210253
DN 40-30 mm	50/60 - 40/49	MF	210252

## ■ Raccords 2 pièces filetés avec méplat



Entrée	Sortie	Code produit
15/21	écrou libre 20/27	44050
20/27	écrou libre 20/27	44056
20/27	écrou libre 26/34	44051
26/34	écrou libre 26/34	210050
26/34	écrou libre 33/42	44052
33/42	écrou libre 40/49	44053
40/49	écrou libre 50/60	44054
50/60	écrou libre 66/76	44055

# ACCESSOIRES POUR COMPTEURS

## Joint de compteur



Pas	Diamètre nominal	Joint élastomère bleu ACS	Joint caoutchouc noir	Joint fibre rouge	Joint fibre rose	Joint fibre vert sans amiante
15/21	DN 12	873721	-	-	-	1133643
20/27	DN 15	873722	147925	147921	878635	1133644
26/34	DN 20	873723	147916	147922	878636	1133645
33/42	DN 25	873724	147917	147923	878637	1133646
40/49	DN 30	873725	147918	147924	878638	1133647
50/60	DN 40	873726	147919	146093	878639	1133648

## Coquilles de plombage

### Info chantier

Personnalisation sur commande (couleur - marquage)

Diamètre nominal	Sans marquage	Marquage «RM»	Marquage «GR»
DN 15 mm	44933	886137	1128978
DN 20 mm	366477	886138	1128979
DN 25 mm	366478	x	x
DN 30 mm	366480	886139	1128980
DN 40 mm	366481	886140	1128981



## Nourrices PPR

- Gamme :
  - nourrice standard multi départs (entraxe 150 mm)
  - ou
  - montage à façon sur plan

Départ en ligne



Départ en dérivation



### Info technique

- Alimentation filetée : 33/42
- Départ taraudé : 20/27

Type	Désignation	Code produit
A façon	NOURRICE A FACON	387188
Droite	NOURRICE BLEUE DROITE PP FILETAGE 33/42 3 DEPARTS TARAUDAGE 20/27	1066105
Droite	NOURRICE BLEUE DROITE PP FILETAGE 33/42 4 DEPARTS TARAUDAGE 20/27	1066109

## Nourrices laiton



### Info technique

- Alimentation : 33/42
- Départ taraudé : 20/27



### Info chantier

- Montage en ligne à composer avec piquages et bouchons
- Plusieurs configurations possibles

	Code produit
Bouchon	86373
Piquage	86372

## Nourrices inox

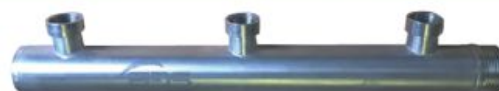

- Gamme :
  - nourrice standard multi départs (entraxe 150 mm)
  - ou
  - montage à façon sur plan
- Caractéristiques :
  - inox 304 L
  - sur demande inox 316 L

### Info technique

- Alimentation filetée : 33/42
- Départ taraudé : 20/27

NOURRICE DROITE INOX FILETAGE 33/42	Code produit
2 DEPARTS TARAUDAGE 20/27	913576
3 DEPARTS TARAUDAGE 20/27	913577
4 DEPARTS TARAUDAGE 20/27	913578
5 DEPARTS TARAUDAGE 20/27	913579
6 DEPARTS TARAUDAGE 20/27	913580

# NOS MARQUES



CHRISTAUD





- 102** COMMENT TROUVER  
LES BONS PRODUITS ?
- 103** LES DIFFÉRENTES SOLUTIONS  
DE ROBINETTERIE COMPTEUR
- 104 - 115** ROBINETTERIE DE COMPTEUR ISIFLO
- 116 - 121** ROBINETTERIE DE COMPTEUR  
SAINTE LIZAIGNE
- 122 - 126** ROBINETTERIE DE COMPTEUR HUOT
- 127 - 128** ACCESSOIRES DE COMPTAGE
- 129 - 130** CLAPET ANTIPOLLUTION CLASSE EA
- 131 - 134** DÉCOLLETAGE LAITON
- 135** VANNES À BOISSEAU SPHÉRIQUE

# Comment trouver les bons produits ?

## ■ Comment trouver les bons produits ?

### TANT DE CHOIX POSSIBLES...

#### Robinet avant compteur ?



#### Verrouillage ?



#### Étrier ?



#### Robinet après compteur ?



#### Clapet antipollution ?

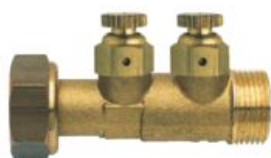

# Les différentes solutions de robinetterie compteur

## ■ Les différentes solutions de robinetterie compteur

Les 5 choix pour définir correctement son besoin :

### ➤ 1. Quel type de compteur ?

DN compteur	Longueur	Filetage	Choix n° 1
15	110	3/4"	
15	170	3/4"	
20	110	1"	
20	190	1"	
25	260	1" 1/4	
30	260	1" 1/2	
40	300	2"	

### ➤ 2. Quel type d'alimentation ?

PEHD ø ext. mm	Entrée	Sortie	Robinetterie	Choix n° 2
25			Droit	Fileté
32				Raccord PE
40			Coudé	Fileté
50				Raccord PE
63				

### ➤ 3. Robinet d'arrêt ?

Robinetterie	Type	Verrouillable	Filetage	Choix n° 3	
				Avant compteur	Après compteur
Droit	Simple	Verrouillable	Raccord PE		
			Fileté droit mâle		
		Non verrouillable	Raccord PE		
			Fileté droit mâle		
	Extensible	Verrouillable	Raccord PE		
			Fileté droit mâle		
		Non verrouillable	Raccord PE		
			Fileté droit mâle		

### ➤ 4. Passe cloison ?

Passe cloison	Type	Choix n° 4
Droit	Télescopique	
	Fixe	

### ➤ 5. Le clapet antipollution ?

Type clapet antipollution	Position / étrier	Choix n° 5
Droit	intérieur	
	extérieur	
Coudé	extérieur	

# Robinetterie de compteur ISIFLO



## → Robinets avant compteur fixe à boisseau sphérique

### ■ Robinet droit raccord PEHD / écrou compteur - Type 4102 avec écrou support

Type	Raccordement entrée	Raccordement sortie	Longueur	Code produit
Avec écrou pour support compteur	raccord Ø 20 mm	écrou libre 20/27	99 mm	-
Avec écrou pour support compteur	raccord Ø 25 mm	écrou libre 20/27	92 mm	40971
Avec écrou pour support compteur	raccord Ø 25 mm	écrou libre 26/34	97 mm	40975
Avec écrou pour support compteur	raccord Ø 32 mm	écrou libre 20/27	101 mm	42642
Avec écrou pour support compteur	raccord Ø 32 mm	écrou libre 26/34	101 mm	40976
Avec écrou pour support compteur	raccord Ø 40 mm	écrou libre 26/34	136 mm	133895
Avec écrou pour support compteur	raccord Ø 40 mm	écrou libre 33/42	138 mm	-
Avec écrou pour support compteur	raccord Ø 40 mm	écrou libre 40/49	140 mm	43106
Avec écrou pour support compteur	raccord Ø 50 mm	écrou libre 40/49	156 mm	-
Avec écrou pour support compteur	raccord Ø 50 mm	écrou libre 50/60	162 mm	357493



### ■ Robinet droit mâle / écrou compteur - Type 4174 avec écrou support

Type	Raccordement entrée	Raccordement sortie	Longueur	Code produit
Avec écrou pour support compteur	filetage 15/21	écrou libre 20/27	82,6 mm	-
Avec écrou pour support compteur	filetage 20/27	écrou libre 20/27	80 mm	133896
Avec écrou pour support compteur	filetage 20/27	écrou libre 20/27	88 mm	-
Avec écrou pour support compteur	filetage 20/27	écrou libre 20/27 + EL	88 mm	-
Avec écrou pour support compteur	filetage 26/34	écrou libre 20/27	89 mm	357525
Avec écrou pour support compteur	filetage 26/34	écrou libre 20/27	80 mm	357521
Avec écrou pour support compteur	filetage 26/34	écrou libre 26/34	80 mm	357520
Avec écrou pour support compteur	filetage 33/42	écrou libre 33/42	110 mm	870496
Avec écrou pour support compteur	filetage 40/49	écrou libre 40/49	110 mm	357522
Avec écrou pour support compteur	filetage 50/60	écrou libre 50/60	140 mm	357523
Sans écrou pour support compteur	filetage 20/27	écrou libre 20/27	61 mm	-
Sans écrou pour support compteur	filetage 20/27	écrou libre 20/27	67 mm	974466
Sans écrou pour support compteur	filetage 20/27	écrou libre 20/27	70 mm	-
Sans écrou pour support compteur	filetage 20/27	écrou libre 20/27	80 mm	33904
Sans écrou pour support compteur	filetage 26/34	écrou libre 26/34	80 mm	33990



### ■ Robinet droit femelle / écrou compteur - Type 7035 / 7034

Type	Raccordement entrée	Raccordement sortie	Longueur	Code produit
Avec écrou pour support compteur	taraudage 26/34	écrou libre 26/34	84 mm	-
Sans écrou pour support compteur	taraudage 15/21	écrou libre 20/27	60 mm	-
Sans écrou pour support compteur	taraudage 15/21	écrou libre 20/27	74,5 mm	-
Sans écrou pour support compteur	taraudage 20/27	écrou libre 20/27	60 mm	-
Sans écrou pour support compteur	taraudage 20/27	écrou libre 20/27	77,5 mm	-
Sans écrou pour support compteur	taraudage 26/34	écrou libre 26/34	84 mm	-



### ■ Robinet droit double écrou tournant - Type 4177

Raccordement sortie	Raccordement entrée	Longueur	Code produit
écrou libre 20/27	écrou libre 20/27	78 mm	-
écrou libre 26/34	écrou libre 26/34	90 mm	-
écrou libre 40/49	écrou libre 40/49	131 mm	-





# Robinetterie de compteur ISIFLO

## → Robinets avant compteur fixe à boisseau sphérique

### ■ Robinet équerre raccord PEHD / écrou compteur - Type 4222 - 4222 M

Type	Raccordement entrée	Raccordement sortie	Code produit
Avec écrou pour support compteur	raccord Ø 25 mm	écrou libre 20/27	40977
Avec écrou pour support compteur	raccord Ø 25 mm	écrou libre 20/27	221552
Avec écrou pour support compteur	raccord Ø 25 mm	écrou libre 26/34	40981
Avec écrou pour support compteur	raccord Ø 32 mm	écrou libre 20/27	33741
Avec écrou pour support compteur	raccord Ø 32 mm	écrou libre 26/34	221548
Avec écrou pour support compteur	raccord Ø 32 mm	écrou libre 26/34	221549
Avec écrou pour support compteur	raccord Ø 40 mm	écrou libre 26/34	357499
Avec écrou pour support compteur	raccord Ø 40 mm	écrou libre 40/49	357497
Avec écrou pour support compteur	raccord Ø 50 mm	écrou libre 50/60	357498
Sans écrou pour support compteur	raccord Ø 20 mm	écrou libre 20/27	-
Sans écrou pour support compteur	raccord Ø 25 mm	écrou libre 20/27	-
Sans écrou pour support compteur	raccord Ø 32 mm	écrou libre 20/27	-
Sans écrou pour support compteur	raccord Ø 32 mm	écrou libre 26/34	-



### ■ Robinet équerre mâle / écrou compteur - Type 4444 avec écrou support

Type	Raccordement entrée	Raccordement sortie	Code produit
Avec écrou pour support compteur	filetage 20/27	écrou libre 20/27	-
Avec écrou pour support compteur	filetage 26/34	écrou libre 26/34	-
Avec écrou pour support compteur	filetage 40/49	écrou libre 40/49	-
Sans écrou pour support compteur	filetage 20/27	écrou libre 20/27	-
Sans écrou pour support compteur	filetage 26/34	écrou libre 20/27	-
Sans écrou pour support compteur	filetage 26/34	écrou libre 26/34	1135517
Sans écrou pour support compteur	filetage 40/49	écrou libre 40/49	1135509
Sans écrou pour support compteur	filetage 50/60	écrou libre 50/60	-



### ■ Robinet équerre mâle / écrou compteur - Type 4444

Type	Raccordement entrée	Raccordement sortie	Entraxe	Code produit
Sans écrou pour support compteur	filetage 20/27	écrou libre 20/27	36,50 mm	-
Sans écrou pour support compteur	filetage 20/27	écrou libre 20/27	44 mm	-
Sans écrou pour support compteur	filetage 26/34	écrou libre 20/27	46 mm	-
Sans écrou pour support compteur	filetage 26/34	écrou libre 26/34	47 mm	-



### ■ Robinet équerre extensible mâle / écrou compteur - Type 4415 / 4417



Avec écrou pour support compteur			
Raccordement entrée	Raccordement sortie	Réglage	Code produit
filetage 20/27	écrou libre 20/27	81-105 mm	-
filetage 20/27	écrou libre 20/27	81-105 mm	-
filetage 26/34	écrou libre 26/34	68-87 mm	-

Sans écrou pour support compteur			
Raccordement entrée	Raccordement sortie	Réglage	Code produit
filetage 20/27	écrou libre 20/27	81-105 mm	-
filetage 26/34	écrou libre 20/27	81-105 mm	-
filetage 26/34	écrou libre 26/34	68-87 mm	-
filetage 26/34	écrou libre 26/34	68-87 mm	-

# Robinetterie de compteur ISIFLO

## → Robinets avant compteur fixe à boisseau sphérique

### ■ Robinet droit mâle / écrou compteur extensible - Type 4162 avec écrou support

Type	Raccordement entrée	Raccordement sortie	Réglage	Code produit
Avec écrou pour support compteur	filetage 20/27	écrou libre 20/27	106-131 mm	357495
Avec écrou pour support compteur	filetage 20/27	écrou libre 20/27	119-144 mm	244240
Avec écrou pour support compteur	filetage 26/34	écrou libre 20/27	121-146 mm	357496
Avec écrou pour support compteur	filetage 26/34	écrou libre 26/34	121-146 mm	-
Avec écrou pour support compteur	filetage 26/34	écrou libre 26/34	101-120 mm	-



### ■ Robinet droit extensible raccord PEHD / écrou compteur - Type 4315

Type	Raccordement entrée	Raccordement sortie	Réglage	Code produit
Avec écrou pour support compteur	raccord Ø 25 mm	écrou libre 20/27	109-134 mm	-
Avec écrou pour support compteur	raccord Ø 25 mm	écrou libre 20/27	122-147 mm	-
Avec écrou pour support compteur	raccord Ø 32mm	écrou libre 20/27	128-153 mm	-



### ■ Robinet droit raccord PEHD / écrou compteur extensible - Type 4315/4317 avec écrou support

Type	Raccordement entrée	Raccordement sortie	Réglage	Code produit
4315 Avec écrou pour support compteur	raccord Ø 25 mm	écrou libre 20/27	122-147 mm	33968
4315 Avec écrou pour support compteur	raccord Ø 32 mm	écrou libre 20/27	128-153 mm	33970
4315 Avec écrou pour support compteur	raccord Ø 32 mm	écrou libre 26/34	128-153 mm	43304
4317 Avec écrou pour support compteur	raccord Ø 25 mm	écrou libre 20/27	109-134 mm	1135518
4317 Avec écrou pour support compteur	raccord Ø 32 mm	écrou libre 20/27	115-140 mm	-



## → Système de condamnation

### ■ Kit de verrouillage EASY avec clé pour robinets ISIFLO

Les robinets de compteur ISIFLO peuvent être équipés du système antifraude à clé « EASY » modèle breveté et exclusivité ISIFLO

La poignée spéciale (213100) peut être installée à tout moment sur les robinets compteurs, elle est munie de son écrou unique et inviolable et de son capuchon de protection. L'écrou est démontable au moyen de notre clé (213101). La poignée « EASY » est alors indémontable et positionnable dans 3 positions grâce à ses deux crans et sa lumière :

- (lumière) manoeuvrable
- (cran 1) verrouillé fermé
- (cran 2) verrouillé ouvert

#### Info technique

- Les robinets qui sont livrés avec le système déjà installé, le sont en position manoeuvrable



Libellé produit	Code produit
POIGNEE COMPLETE ISIFLO VERROUILLABLE EASY 70MM DN 15 A 25	775474
CLE ISIFLO VERROUILLABLE EASY Ø15-20-25	775473

# Robinetterie de compteur ISIFLO

## → Système de condamnation

### ■ Kit de verrouillage avec CLE 7 PANS avec clé pour robinets ISIFLO

Les robinets de compteur ISIFLO peuvent être équipés du système antifraude «7 PANS» (213081).  
Verrouillage du carré de manoeuvre par un écrou 7 pans logé dans le fond du carré et déverrouillable uniquement par clé à tube spéciale (213084)  
Le carré est alors indémontable et positionnable dans 3 positions grâce à ses deux crans et sa lumière:

- (lumière) manoeuvrable
- (cran 1) verrouillé fermé
- (cran 2) verrouillé ouvert

#### Info technique

- La position est déterminée par le service des eaux en possession de la clé. Les robinets qui sont livrés avec le système déjà installé, le sont en position manoeuvrable
- La serrure réf 213090 peut venir se positionner en plus du dispositif « 7 PANS »

La société d'affermage peut fermer le robinet à 80, 90 ou 95% et jusqu'à 99% si elle le souhaite et dans toutes ces positions on peut installer notre kit de verrouillage

On garantit ici une quantité minimale journalière pour les besoins et nécessités fondamentales de l'abonné tout en respectant les directives mondiales

#### Info chantier

- MISE EN OEUVRE :
  1. Positionner le carré dans la position voulue (ouvert ou fermée)
  - 1-2 OPTION SERRURE 213090 : mettre la serrure et verrouiller : c'est terminé !
  2. OPTION 7 PANS 213081 :
    - 2-1 Enlever le capuchon de protection
    - 2-2 Dévisser l'écrou 7 pans avec la clé à tube 213084
    - 2-3 Soulever le carré sans retirer la clé et le mettre dans la position souhaitée
    - 2-4 Revisser l'écrou et remettre le capuchon de protection



Libellé produit	Code produit
Carré 20x20 7 pans	-
Clé 7 pans	-
Capuchon noir	-

### ■ Kit de verrouillage avec carré et SERRURE pour robinets - ISIFLO

Les robinets de compteur ISIFLO peuvent être équipés du système antifraude à serrure. Avec le kit de verrouillage 213060 DN15-20-25 et 213061 DN32, il est bien possible de condamner le robinet compteur. En effet, la société d'affermage peut fermer le robinet à 80, 90 ou 95% et jusqu'à 99% si elle le souhaite et dans toutes ces positions on peut installer notre kit de verrouillage

On garantit ici une quantité minimale journalière pour les besoins et nécessités fondamentales de l'abonné tout en respectant les directives mondiales

Le carré se monte à la place de la poignée et la serrure est installée sur ce carré une fois mis dans la position voulue

Il n'est pas forcément nécessaire d'avoir une serrure par carré, on déplacera la serrure de robinet en robinet qui devront déjà être équipés du carré (213094 carré – écrou BTR 6 – capuchon de protection), au gré des besoins. On utilisera alors la référence 213090 composée uniquement de la serrure, de la clé et du capuchon de protection

Le kit à serrure peut être installé sur le carré « 7 PANS ».

Le kit de verrouillage est fourni avec deux clés soit avec un seul type de serrure pour la livraison complète, soit avec 24 combinaisons différentes de serrure.

La serrure porte un numéro de référence qui est le même que celui sur la clé : c'est bien le code identificateur de la serrure. Nous pouvons en outre fournir une clé passe-partout qui ouvre les 24 combinaisons de serrure.



Libellé produit	Code produit
KIT COMPLET ISIFLO VERROUILLABLE SERRURE Ø15-20-25	357502
KIT COMPLET ISIFLO VERROUILLABLE SERRURE Ø30	357503

# Robinetterie de compteur ISIFLO



## → Robinets avant compteur à boisseau sphérique avec condamnation EASY

### ■ Robinet droit raccord PEHD / écrou compteur - Type 4102 EASY avec écrou support

Titre colonne	Raccordement entrée	Raccordement sortie	Longueur	Code produit
Avec écrou pour support compteur	raccord Ø 25 mm	écrou libre 20/27	92 mm	1166624
Avec écrou pour support compteur	raccord Ø 25 mm	écrou libre 26/34	97 mm	-
Avec écrou pour support compteur	raccord Ø 32 mm	écrou libre 20/27	101 mm	1166625
Avec écrou pour support compteur	raccord Ø 32 mm	écrou libre 26/34	101 mm	-
Avec écrou pour support compteur	raccord Ø 40 mm	écrou libre 26/34	136 mm	-
Avec écrou pour support compteur	raccord Ø 40 mm	écrou libre 33/42	138 mm	1157909
Avec écrou pour support compteur	raccord Ø 40 mm	écrou libre 40/49	140 mm	-
Avec écrou pour support compteur	raccord Ø 50 mm	écrou libre 40/49	156 mm	-
Avec écrou pour support compteur	raccord Ø 50 mm	écrou libre 50/60	162 mm	-
Sans écrou pour support compteur	raccord Ø 25 mm	écrou libre 20/27	92 mm	-
Sans écrou pour support compteur	raccord Ø 25 mm	écrou libre 20/27	88 mm	-
Sans écrou pour support compteur	raccord Ø 32 mm	écrou libre 20/27	95 mm	-



### ■ Robinet droit mâle / écrou compteur - Type 4174 EASY avec écrou support

Type	Raccordement entrée	Raccordement de sortie	Longueur	Code produit
Avec écrou pour support compteur	filetage 15/21	écrou libre 20/27	82,6 mm	-
Avec écrou pour support compteur	filetage 20/27	écrou libre 20/27	80 mm	1166623
Avec écrou pour support compteur	filetage 26/34	écrou libre 20/27	80 mm	-
Avec écrou pour support compteur	filetage 26/34	écrou libre 26/34	80 mm	-
Avec écrou pour support compteur	filetage 33/42	écrou libre 33/42	110 mm	-
Avec écrou pour support compteur	filetage 40/49	écrou libre 40/49	110 mm	-
Avec écrou pour support compteur	filetage 50/60	écrou libre 50/60	140 mm	-
Sans écrou pour support compteur	filetage 20/27	écrou libre 20/27	61 mm	-
Sans écrou pour support compteur	filetage 20/27	écrou libre 20/27	67 mm	-
Sans écrou pour support compteur	filetage 20/27	écrou libre 20/27	70 mm	-
Sans écrou pour support compteur	filetage 20/27	écrou libre 20/27	80 mm	-



### ■ Robinet équerre raccord PEHD / écrou compteur - Type 4222 EASY avec écrou support

Type	Raccordement entrée	Raccordement sortie	Code produit
Avec écrou pour support compteur	raccord Ø 25 mm	écrou libre 20/27	-
Avec écrou pour support compteur	raccord Ø 32 mm	écrou libre 20/27	-
Avec écrou pour support compteur	raccord Ø 32 mm	écrou libre 26/34	1135511
Avec écrou pour support compteur	raccord Ø 40 mm	écrou libre 26/34	-
Avec écrou pour support compteur	raccord Ø 40 mm	écrou libre 33/42	-
Avec écrou pour support compteur	raccord Ø 40 mm	écrou libre 40/49	1135513
Avec écrou pour support compteur	raccord Ø 50 mm	écrou libre 40/49	-
Avec écrou pour support compteur	raccord Ø 50 mm	écrou libre 50/60	-
Sans écrou pour support compteur	raccord Ø 25 mm	écrou libre 26/34	1135510
Sans écrou pour support compteur	raccord Ø 32 mm	écrou libre 20/27	1135512



### ■ Robinet droit extensible raccord PEHD / écrou compteur - Type 4315 EASY avec écrou support

Type	Raccordement entrée	Raccordement sortie	Longueur	Code produit
Avec écrou pour support compteur	raccord Ø 25 mm	écrou libre 20/27	109-134 mm	-
Avec écrou pour support compteur	raccord Ø 25 mm	écrou libre 20/27	122-147 mm	-
Avec écrou pour support compteur	raccord Ø 32 mm	écrou libre 20/27	128-153 mm	-





# Robinetterie de compteur ISIFLO

## → Robinets avant compteur à boisseau sphérique avec condamnation EASY

### ■ Robinet équerre mâle / écrou compteur - Type 4444 EASY sans écrou support

Type	Raccordement entrée	Raccordement sortie	Entraxe	Code produit
Sans écrou pour support compteur	filetage 20/27	écrou libre 20/27	36,50 mm	-
Sans écrou pour support compteur	filetage 20/27	écrou libre 20/27	44 mm	-
Sans écrou pour support compteur	filetage 26/34	écrou libre 20/27	46 mm	-
Sans écrou pour support compteur	filetage 26/34	écrou libre 20/27	47 mm	-
Sans écrou pour support compteur	filetage 40/49	écrou libre 40/49	65 mm	-
Sans écrou pour support compteur	filetage 50/60	écrou libre 50/60	77,50 mm	-



## → Robinet après compteur à boisseau sphérique et clapet antipollution

### ■ Robinet après compteur équerre mâle / écrou compteur - Type 4444/A

Type	Raccordement entrée	Raccordement sortie	Purge	Code produit
Avec écrou pour support compteur	filetage 20/27	écrou libre 20/27	2 purgeurs	-
Avec écrou pour support compteur	filetage 20/27	écrou libre 20/27	2 bouchons	-
Avec écrou pour support compteur	filetage 20/27	écrou libre 20/27	1 bouchon + 1 purgeur	-



### ■ Robinet après compteur équerre raccord PEHD / écrou compteur - Type 4222/A

Type	Raccordement entrée	Raccordement sortie	Purge	Code produit
Avec écrou pour support compteur	raccord Ø 25 mm	écrou libre 20/27	2 purgeurs	-
Avec écrou pour support compteur	raccord Ø 32mm	écrou libre 20/27	2 purgeurs	-
Avec écrou pour support compteur	raccord Ø 25 mm	écrou libre 20/27	2 bouchons	-
Avec écrou pour support compteur	raccord Ø 32mm	écrou libre 20/27	2 bouchons	-



# Robinetterie de compteur ISIFLO

## → Robinets après compteur à boisseau sphérique et clapet antipollution

### ■ Robinet après compteur droit mâle / écrou compteur - Type 4174/A

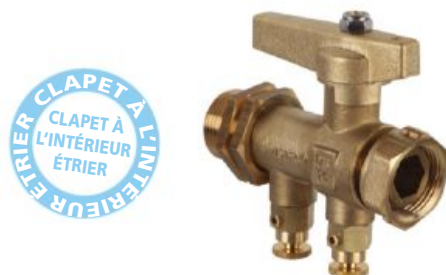

Type	Raccordement entrée	Raccordement sortie	Purge	Code produit
Avec 2 écrous pour support compteur	filetage 20/27	écrou libre 20/27	2 purgeurs	-
Avec 2 écrous pour support compteur	filetage 20/27	écrou libre 20/27	1 bouchon + 1 purge	-

### ■ Robinet droit mâle / écrou compteur - Type 4175/A sans écrou support



Type	Raccordement entrée	Raccordement sortie	Purge	Code produit
Sans écrou pour support compteur	filetage 20/27	écrou libre 20/27	2 purgeurs	974467
Sans écrou pour support compteur	filetage 20/27	écrou libre 20/27	1 bouchon + 1 purgeur	-

### ■ Robinet après compteur droit raccord PEHD / écrou compteur - Type 4211



Type	Raccordement entrée	Raccordement sortie	Purge	Code produit
Avec écrou pour support compteur	raccord Ø 25 mm	écrou libre 20/27	4 bouchons	-
Avec écrou pour support compteur	raccord Ø 25 mm	écrou libre 20/27	2 purgeurs	-

## → Etriers inox fixes pour compteurs

### ■ Etrier inox 1 lumière 1 fourche



Type	Longueur	Code produit
1 lumière 1 fourche	250 mm	510169
1 lumière 1 fourche	310 mm	510170

### ■ Etrier inox Dn15 et Dn20



Type	Longueur	Code produit
2 fourches	250 mm	-
2 fourches	290 mm	-
2 fourches	310 mm	-
2 fourches	335 mm	-
2 fourches	365 mm	-

### ■ Etrier inox Dn25 - Dn30 - Dn40



Titre colonne	Longueur	Code produit
2 fourches renforcées DN 25	360 mm	-
2 fourches renforcées DN 25	450 mm	-
2 fourches renforcées DN 30	378 mm	-
2 fourches renforcées DN 30	470 mm	-
2 fourches renforcées DN 40	428 mm	-
2 fourches renforcées DN 40	528 mm	-

### ■ Etrier inox réglable 2 fourches

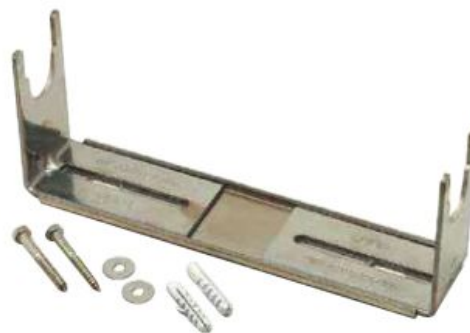

Libellé produit	Code produit
ETRIER REGLABLE 220-360MM COMPTEUR DN15-20 125 MM NU	1135465
ETRIER REGLABLE 220-360MM COMPTEUR DN15-20 125 MM +VIS PLASTIQUE	472734
ETRIER REGLABLE 220-360MM COMPTEUR DN15-20 125 MM +VIS BETON	1135464

# Robinetterie de compteur ISIFLO

## → Kits étriers réglables pour compteur Dn15 et Dn20

### ■ Kit étrier réglable avec robinet droit 4102 - passe cloison



Type	Raccordement entrée	Raccordement sortie	Longueur	Code produit
Passe cloison	robinet 4102 Ø 25 mm	passe cloison 20/27	220-360 mm	1135467
Passe cloison	robinet 4102 Ø 32 mm	passe cloison 20/27	220-360 mm	1135466
Passe cloison	robinet 4102 Ø 32 mm	passe cloison 26/34	220-360 mm	1135469
Clapet intérieur	robinet 4102 Ø 25 mm	clapet 8950 20/27	220-360 mm	1135468
Clapet intérieur	robinet 4102 Ø 32 mm	clapet 8950 20/27	220-360 mm	1135470

### ■ Kit étrier réglable avec robinet extensible 4315



Type	Raccordement entrée	Raccordement sortie	Longueur	Code produit
Passe cloison	robinet 4315 Ø 25 mm	passe cloison 20/27	220-360 mm	-
Passe cloison	robinet 4315 Ø 32 mm	passe cloison 20/27	220-360 mm	-
Clapet intérieur	robinet 4315 Ø 25 mm	clapet 8950 20/27	220-360 mm	-
Clapet intérieur	robinet 4315 Ø 32 mm	clapet 8950 20/27	220-360 mm	-

### ■ Kit étrier réglable avec robinet droit mâle 4174



Type	Raccordement entrée	Raccordement sortie	Code produit	Code produit
Passe cloison	robinet 4174 filetage 20/27	passe cloison télescopique 20/27	-	-
Passe cloison	robinet 4174 filetage 26/34	passe cloison télescopique 20/27	-	-
Clapet intérieur	robinet 4174 filetage 20/27	clapet 8950 20/27	-	-

### ■ Kit étrier réglable avec robinet équerre 4222



Type	Raccordement entrée	Raccordement sortie	Code produit	Code produit
Passe cloison	robinet 4222 Ø 25 mm	passe cloison 20/27	-	-
Passe cloison	robinet 4222 Ø 32 mm	passe cloison 26/34	-	-
Clapet coudé et raccord	robinet 4222 Ø 25 mm	Clapet coudé et raccord Ø 25 mm	-	-
Clapet coudé et raccord	robinet 4222 Ø 32 mm	Clapet coudé et raccord Ø 32 mm	-	-
Clapet coudé	robinet 4222 Ø 25 mm	Clapet coudé filetage 20/27	-	-
Clapet coudé	robinet 4222 Ø 32 mm	Clapet coudé filetage 26/34	-	-



## → Kits étriers fixes pour compteur Dn15

### ■ Kit étrier fixe avec robinet extensible 4315 - clapet intérieur

Type	Raccordement entrée	Raccordement sortie	Longueur	Code produit
Clapet intérieur	robinet 4315 Ø 25 mm	clapet 8950 20/27	250 mm	552252
Clapet intérieur	robinet 4315 Ø 32 mm	clapet 8950 20/27	250 mm	552253
Clapet intérieur	robinet 4315 Ø 25 mm	clapet 8950 20/27	310 mm	552254
Clapet intérieur	robinet 4315 Ø 32 mm	clapet 8950 20/27	310 mm	552255



### ■ Kit étrier fixe avec robinet droit 4102 - clapet extérieur/intérieur

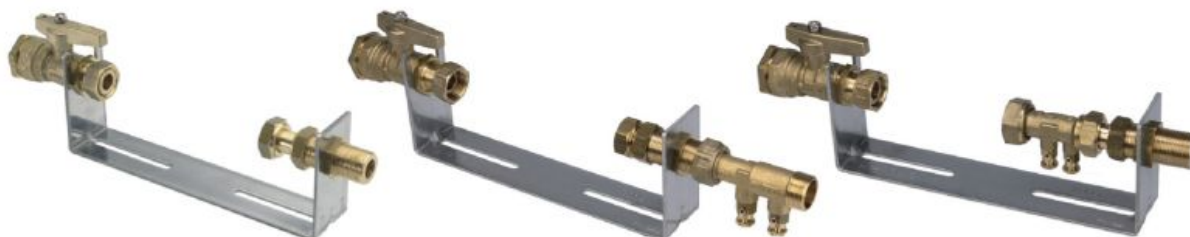

Type	Diamètre nominal	Raccordement entrée	Raccordement sortie	Longueur	Code produit
Passer cloison	DN 15 mm	robinet 4102 Ø 25 mm	passer cloison 20/27	250 mm	552283
Passer cloison	DN 15 mm	robinet 4102 Ø 32 mm	passer cloison 20/27	250 mm	552285
Clapet intérieur	DN 15 mm	robinet 4102 Ø 25 mm	clapet 20/27	250 mm	693408
Clapet intérieur	DN 15 mm	robinet 4102 Ø 32 mm	clapet 20/27	250 mm	-
Clapet intérieur	DN 20 mm	robinet 4102 Ø 32 mm	clapet intérieur 26/34	365 mm	1135474
Clapet intérieur	DN 25 mm	robinet 4102 Ø 40 mm	clapet intérieur 33/42	450 mm	-
Clapet intérieur	DN 30 mm	robinet 4102 Ø 40 mm	clapet intérieur 40/49	470 mm	-
Clapet intérieur	DN 40 mm	robinet 4102 Ø 50 mm	clapet intérieur 50/60	520 mm	-
Clapet intérieur	DN 40 mm	robinet 4102 Ø 63 mm	clapet intérieur 50/60	520 mm	-
Clapet extérieur	DN 15 mm	robinet 4102 Ø 25 mm	clapet extérieur 20/27	250 mm	-
Clapet extérieur	DN 15 mm	robinet 4102 Ø 32 mm	clapet extérieur 20/27	250 mm	-
Clapet extérieur	DN 20 mm	robinet 4102 Ø 32 mm	clapet extérieur 26/34	290 mm	775475
Clapet extérieur	DN 25 mm	robinet 4102 Ø 40 mm	clapet extérieur 33/42	360 mm	1135473
Clapet extérieur	DN 30 mm	robinet 4102 Ø 40 mm	clapet extérieur 40/49	378 mm	775476
Clapet extérieur	DN 40 mm	robinet 4102 Ø 50 mm	clapet extérieur 50/60	428 mm	775477
Clapet extérieur	DN 40 mm	robinet 4102 Ø 63 mm	clapet extérieur 50/60	428 mm	1135475

### ■ Kit étrier fixe avec robinet équerre 4222 - passer cloison



Type	Raccordement entrée	Raccordement sortie	Longueur	Code produit
Passer cloison	robinet 4222 Ø 25 mm	passer cloison 20/27	250 mm	552256
Passer cloison	robinet 4222 Ø 32 mm	passer cloison 20/27	250 mm	552257
Clapet intérieur	robinet 4222 Ø 25 mm	clapet intérieur 20/27	310 mm	-
Clapet intérieur	robinet 4222 Ø 32 mm	clapet intérieur 20/27	310 mm	-
Clapet extérieur coudé	robinet 4222 Ø 25 mm	clapet coudé 20/27	250 mm	552258
Clapet extérieur coudé	robinet 4222 Ø 32 mm	clapet coudé 20/27	250 mm	552259

## → Kits étriers fixes pour compteur Dn15

### ■ Kit étrier avec robinet extensible 4317



Type	Raccordement entrée	Raccordement sortie	Longueur	Code produit
Clapet extérieur	robinet 4317 Ø 25 mm	clapet 20/27	250 mm	552260
Clapet extérieur	robinet 4317 Ø 32 mm	clapet 20/27	250 mm	552271
Clapet et robinet intérieur	robinet 4317 Ø 25 mm	robinet 4175 + clapet 8950 20/27	310 mm	-

### ■ Kit étrier fixe avec robinet droit extensible 4162 - clapet intérieur



Type	Raccordement entrée	Raccordement sortie	Longueur	Code produit
Clapet intérieur	robinet 4162 20x27	clapet 20x27	250 mm	552280
Clapet intérieur	robinet 4162 20/27	clapet 20/27	310 mm	552282
Clapet intérieur	robinet 4162 26/34	clapet 20/27	310 mm	-

## → Kit étrier fixe pour compteur Dn20-25-30-40

### ■ Kit étrier fixe avec robinet droit 4102 - clapet extérieur/intérieur



Type	Diamètre nominal	Raccordement entrée	Raccordement sortie	Longueur	Code produit
Clapet intérieur	Dn20 mm	robinet 4102 Ø 32 mm 26/34	clapet intérieur 26/34	365 mm	1135474
Clapet intérieur	Dn25 mm	robinet 4102 Ø 40 mm 33/42	clapet intérieur 33/42	450 mm	-
Clapet intérieur	Dn30 mm	robinet 4102 Ø 40 mm 40/49	clapet intérieur 40/49	470 mm	-
Clapet intérieur	Dn40 mm	robinet 4102 Ø 50 mm 50/60	clapet intérieur 50/60	520 mm	-
Clapet intérieur	Dn40 mm	robinet 4102 Ø 63 mm 50/60	clapet intérieur 50/60	520 mm	-
Clapet extérieur	Dn20 mm	robinet 4102 Ø 32 mm 26/34	clapet extérieur 26/34	290 mm	775475
Clapet extérieur	Dn25 mm	robinet 4102 Ø 40 mm 33/42	clapet extérieur 33/42	360 mm	1135473
Clapet extérieur	Dn30 mm	robinet 4102 Ø 40 mm 40/49	clapet extérieur 40/49	378 mm	775476
Clapet extérieur	Dn40 mm	robinet 4102 Ø 50 mm 50/60	clapet extérieur 50/60	428 mm	775477
Clapet extérieur	Dn40 mm	robinet 4102 Ø 63 mm 50/60	clapet extérieur 50/60	428 mm	1135475

### ■ Kit étrier fixe avec robinet droit 4174 - clapet extérieur/intérieur



Type	Diamètre nominal	Raccordement entrée	Raccordement sortie	Longueur	Code produit
Pour clapet intérieur	DN 20 mm	robinet 4174 26/34	passé cloison 26/34	365 mm	-
Pour clapet intérieur	DN 25 mm	robinet 4174 33/42	passé cloison 33/42	450 mm	-
Pour clapet intérieur	DN 30 mm	robinet 4174 40/49	passé cloison 40/49	470 mm	-
Pour clapet intérieur	DN 40 mm	robinet 4174 50/60	passé cloison 50/60	520 mm	-
Avec clapet intérieur	DN 20 mm	robinet 4174 26/34	clapet intérieur 26/34	365 mm	1017489
Avec clapet intérieur	DN 25 mm	robinet 4174 33/42	clapet intérieur 33/42	450 mm	1017490
Avec clapet intérieur	DN 30 mm	robinet 4174 40/49	clapet intérieur 40/49	470 mm	1135476
Avec clapet intérieur	DN 40 mm	robinet 4174 50/60	clapet intérieur 50/60	520 mm	-
Pour clapet extérieur	DN 20 mm	robinet 4174 26/34	passé cloison 26/34	290 mm	-
Pour clapet extérieur	DN 25 mm	robinet 4174 33/42	passé cloison 33/42	360 mm	-
Avec clapet extérieur	DN 20 mm	robinet 4174 26/34	clapet extérieur 26/34	290 mm	-
Avec clapet extérieur	DN 25 mm	robinet 4174 33/42	clapet extérieur 33/42	360 mm	-
Avec clapet extérieur	DN 30 mm	robinet 4174 40/49	clapet extérieur 40/49	378 mm	-
Avec clapet extérieur	DN 40 mm	robinet 4174 50/60	clapet extérieur 50/60	428 mm	-

# Robinetterie de compteur SAINTE LIZAIGNE

## → Robinets avant compteur à boisseau sphérique

### ■ Robinet droit raccord PEHD / écrou compteur - 818 / 818 S

Raccordement entrée	Raccordement sortie	818	SPDE 818 S
raccord Ø 20 mm	écrou libre 20/27	244424	1144724
raccord Ø 25 mm	écrou libre 20/27	605940	964033
raccord Ø 32 mm	écrou libre 20/27	244426	x
raccord Ø 25 mm	écrou libre 26/34	-	-
raccord Ø 32 mm	écrou libre 26/34	1144726	-
raccord Ø 32 mm	écrou libre 33/42	-	x
raccord Ø 40 mm	écrou libre 40/49	-	-
raccord Ø 50 mm	écrou libre 40/49	-	-
raccord Ø 50 mm	écrou libre 50/60	1144732	-



### ■ Robinet droit télescopique raccord PEHD / écrou compteur - 818 T

Raccordement entrée	Raccordement sortie	Code produit
raccord Ø 20 mm	écrou libre 20/27	-
raccord Ø 25 mm	écrou libre 20/27	1144723
raccord Ø 25 mm	écrou libre 26/34	-
raccord Ø 32 mm	écrou libre 26/34	1144722



### ■ Robinet droit mâle / écrou compteur - 812 / 812 S

Raccordement entrée	Raccordement sortie	812	SPDE 812 S
filetage 15/21	écrou libre 20/27	210311	-
filetage 20/27	écrou libre 20/27	566015	875428
filetage 26/34	écrou libre 20/27	210312	-
filetage 26/34	écrou libre 26/34	-	-
filetage 33/42	écrou libre 26/34	-	-
filetage 33/42	écrou libre 33/42	-	x
filetage 40/49	écrou libre 40/49	-	-
filetage 50/60	écrou libre 40/49	-	-
filetage 50/60	écrou libre 50/60	-	-





# Robinetterie de compteur SAINTE LIZAIGNE

## → Robinets avant compteur à boisseau sphérique

### ■ Robinet droit télescopique mâle / écrou compteur - 812 T

Type	Raccordement entrée	Raccordement sortie	Réglage	Code produit
812 T	filetage 20/27	écrou libre 20/27	103-126 mm	-
813 T	filetage 26/34	écrou libre 20/27	106-130 mm	-
814 T	filetage 26/34	écrou libre 26/34	110-133 mm	-
815 T	filetage 33/42	écrou libre 26/34	110-133 mm	-



### ■ Robinet équerre raccord PEHD / écrou compteur - 418 / 418 S

Raccordement entrée	Raccordement sortie	418	SPDE 418 S
raccord Ø 20 mm	écrou libre 20/27	-	-
raccord Ø 25 mm	écrou libre 20/27	680218	662316
raccord Ø 25 mm	écrou libre 26/34	-	-
raccord Ø 32 mm	écrou libre 26/34	680220	-
raccord Ø 32 mm	écrou libre 33/42	-	x
raccord Ø 40 mm	écrou libre 40/49	-	-
raccord Ø 50 mm	écrou libre 40/49	-	-
raccord Ø 50 mm	écrou libre 50/60	-	-



### ■ Robinet équerre mâle / écrou compteur - 412 / 412 S

Raccordement entrée	Raccordement sortie	412	SPDE 412 S
filetage 20/27	écrou libre 20/27	757550	-
filetage 26/34	écrou libre 20/27	757551	662317
filetage 26/34	écrou libre 26/34	-	-
filetage 33/42	écrou libre 26/34	-	-
filetage 33/42	écrou libre 33/42	-	x
filetage 40/49	écrou libre 40/49	-	-
filetage 50/60	écrou libre 40/49	-	-
filetage 50/60	écrou libre 50/60	-	-



# Robinetterie de compteur SAINTE LIZAIGNE

## → Robinets avant compteur à boisseau sphérique - verrouillable Z

### ■ Robinet droit raccord PEHD / écrou compteur - verrouillable Z - 818 Z / 818 SZ



Raccordement entrée	Raccordement sortie	Code produit
raccord Ø 20 mm	écrou libre 20/27	-
raccord Ø 25 mm	écrou libre 20/27	1144709
raccord Ø 25 mm	écrou libre 26/34	-
raccord Ø 32 mm	écrou libre 20/27	-
raccord Ø 32 mm	écrou libre 26/34	1144731
raccord Ø 32 mm	écrou libre 33/42	-
raccord Ø 40 mm	écrou libre 40/49	-
raccord Ø 50 mm	écrou libre 40/49	-
raccord Ø 50 mm	écrou libre 50/60	-

### ■ Robinet droit mâle / écrou compteur- verrouillable Z - 812 Z / 812 SZ



Raccordement entrée	Raccordement sortie	Code produit
filetage 15/21	écrou libre 20/27	-
filetage 20/27	écrou libre 20/27	44058
filetage 26/34	écrou libre 20/27	1144716
filetage 26/34	écrou libre 26/34	1147777
filetage 33/42	écrou libre 26/34	-
filetage 33/42	écrou libre 33/42	-
filetage 40/49	écrou libre 40/49	-
filetage 50/60	écrou libre 40/49	-
filetage 50/60	écrou libre 50/60	-

### ■ Robinet équerre raccord PEHD / écrou compteur - verrouillable Z - 418 Z / 418 SZ



Raccordement entrée	Raccordement sortie	Code produit
raccord Ø 20 mm	écrou libre 20/27	-
raccord Ø 25 mm	écrou libre 20/27	-
raccord Ø 25 mm	écrou libre 26/34	-
raccord Ø 32 mm	écrou libre 26/34	-
raccord Ø 32 mm	écrou libre 33/42	-
raccord Ø 40 mm	écrou libre 40/49	-
raccord Ø 50 mm	écrou libre 40/49	-
raccord Ø 50 mm	écrou libre 50/60	-

### ■ Robinet équerre mâle / écrou compteur - verrouillable Z - 412 Z / 412 SZ



Raccordement entrée	Raccordement entrée	Code produit
filetage 20/27	écrou libre 20/27	938211
filetage 26/34	écrou libre 20/27	-
filetage 26/34	écrou libre 26/34	-
filetage 33/42	écrou libre 26/34	-
filetage 33/42	écrou libre 33/42	-
filetage 40/49	écrou libre 40/49	-
filetage 50/60	écrou libre 40/49	-
filetage 50/60	écrou libre 50/60	-

# Robinetterie de compteur SAINTE LIZAIGNE

## → Robinets avant compteur à boisseau sphérique - inviolable K

### ■ Robinet droit raccord PEHD / écrou compteur- inviolable K - 818 K / 818 SK



Raccordement entrée	Raccordement sortie	Code produit
raccord Ø 20 mm	écrou libre 20/27	-
raccord Ø 25 mm	écrou libre 20/27	605944
raccord Ø 25 mm	écrou libre 26/34	-
raccord Ø 32 mm	écrou libre 26/34	-
raccord Ø 32 mm	écrou libre 33/42	-

### ■ Robinet droit mâle / écrou compteur- inviolable K - 812 K / 812 SK



Raccordement entrée	Raccordement sortie	Code produit
filetage 15/21	écrou libre 20/27	357424
filetage 20/27	écrou libre 20/27	42546
filetage 26/34	écrou libre 20/27	42549
filetage 26/34	écrou libre 26/34	-
filetage 33/42	écrou libre 26/34	-
filetage 33/42	écrou libre 33/42	-

### ■ Robinet équerre raccord PEHD / écrou compteur - inviolable K - 418 K / 418 SK



Raccordement entrée	Raccordement sortie	Code produit
raccord Ø 20 mm	écrou libre 20/27	-
raccord Ø 25 mm	écrou libre 20/27	-
raccord Ø 25 mm	écrou libre 26/34	-
raccord Ø 32 mm	écrou libre 26/34	-
raccord Ø 32 mm	écrou libre 33/42	-

### ■ Robinet équerre mâle / écrou compteur - inviolable K - 412 K / 412 SK



Raccordement entrée	Raccordement sortie	Code produit
filetage 20/27	écrou libre 20/27	357415
filetage 26/34	écrou libre 20/27	357422
filetage 26/34	écrou libre 26/34	-
filetage 33/42	écrou libre 26/34	-
filetage 33/42	écrou libre 33/42	-

# Robinetterie de compteur SAINTE LIZAIGNE

## → Robinets après compteur à boisseau sphérique

### ■ Robinet droit à purge aval imperdable - 912 P01



Raccordement entrée	Raccordement sortie	Code produit
filetage 20/27	écrou libre 20/27	357429
filetage 26/34	écrou libre 26/34	-
filetage 40/49	écrou libre 40/49	-
filetage 50/60	écrou libre 50/60	-

### ■ Robinet équerre à purge amont imperdable - 512 SP10



Raccordement entrée	Raccordement sortie	Code produit
filetage 20/27	écrou libre 20/27	-
filetage 20/27	écrou libre 26/34	-
filetage 26/34	écrou libre 26/34	-
filetage 40/49	écrou libre 40/49	-
filetage 50/60	écrou libre 50/60	-

### ■ Robinet droit à clapet intégré - 912C



Purge-purge		
Raccordement entrée	Raccordement sortie	Code produit
filetage 20/27	écrou libre 20/27	1128173

### ■ Robinet équerre à clapet intégré - 512C / 518C



Purge-purge		
Raccordement entrée	Raccordement sortie	Code produit
filetage 26/34	écrou libre 20/27	938212
raccord Ø 25 mm	écrou libre 20/27	-



# Robinetterie de compteur SAINTE LIZAIGNE

## ■ Etriers composite réglable pour compteurs DN15- DN20

Rail composite à longueur réglable de 130 à 258 mm pour compteur DN 15 et 20

Différentes configurations possibles :

- Robinet avant compteur avec option filetage ou raccord intégré 28
  - droit
  - coudé
  - verrouillable Z
  - inviolable K
- Robinet après compteur
  - droit ou coudé
  - robinet avec ou sans
  - robinet clapet
  - clapet



## ■ Etriers inox fixes pour compteurs DN15 - DN20 - DN30 - DN40

Type rail Rail inox épaisseur 4 mm

Rail 4000 12 : rail ultra-court pour compteur longueur 110 mm L190

Rail 4000 : rail court (L250) pour clapet antipollution à l'extérieur

Rail 4000 H : rail haut pour compteur longueur standard\* L250xH150

Rail 5000 : rail long normalisé pour compteur longueur standard\* et clapet antipollution à l'intérieur L334

Rail 7000 : rail pour compteur longueur standard\* (un côté fermé) L250

Rail 4000 L275 : rail long pour compteur longueur 110 mm et clapet antipollution à l'intérieur L275

Rail 5000 L404 : rail extra-long L404



## ■ Kit étrier

Rails de comptage Sainte-Lizaigne avec robinetterie à la demande  
Livré en kit, prêt à monter

Gamme :

- Sur la base d'un rail inox ou d'un rail réglable MODULA montage :
  - toutes robinetteries : avant compteur - après compteur - clapet - à clapet intégré - multitours
  - toutes configurations : droit - coudé
  - toutes dimensions : dn 15 -dn 20 - dn 30 - dn 40
  - toutes manoeuvres avant compteur : standard - verrouillage Z - inviolable K
  - entrées / sorties : raccord laiton intégré pour PVC/PE - fileté au pas du gaz - raccord synthétique intégré pour PVC/PE



# Robinetterie de compteur HUOT

## → Robinets avant compteur à boisseau sphérique

### ■ Robinet droit raccord PEHD / écrou compteur - SE2235



Raccordement entrée	Raccordement sortie	Code produit
raccord Ø 20 mm	écrou libre 20/27	359249
raccord Ø 25 mm	écrou libre 20/27	86744
raccord Ø 25 mm	écrou libre 26/34	354605
raccord Ø 27 mm	écrou libre 20/27	359250
raccord Ø 32 mm	écrou libre 20/27	86745
raccord Ø 32 mm	écrou libre 26/34	86746
raccord Ø 32 mm	écrou libre 33/42	359251
raccord Ø 34 mm	écrou libre 26/34	1135861
raccord Ø 40 mm	écrou libre 33/42	354606
raccord Ø 40 mm	écrou libre 40/49	354607
raccord Ø 50 mm	écrou libre 40/49	354609
raccord Ø 50 mm	écrou libre 50/60	354610

### ■ Robinet droit mâle / écrou compteur - 2235 / 2236



Raccordement entrée	Raccordement sortie	Code produit
filetage 15/21	écrou libre 20/27	210022
filetage 20/27	écrou libre 20/27	210028
filetage 20/27	écrou libre 26/34	210023
filetage 26/34	écrou libre 20/27	210029
filetage 26/34	écrou libre 26/34	210030
filetage 26/34	écrou libre 33/42	210024
filetage 33/42	écrou libre 26/34	210031
filetage 33/42	écrou libre 33/42	210032
filetage 33/42	écrou libre 40/49	210025
filetage 40/49	écrou libre 40/49	210035
filetage 40/49	écrou libre 50/60	210026
filetage 50/60	écrou libre 40/49	210036
filetage 50/60	écrou libre 50/60	210037

### ■ Robinet équerre raccord PEHD / écrou compteur - SE9736



Raccordement entrée	Raccordement sortie	Code produit
raccord Ø 25 mm	écrou libre 20/27	454191
raccord Ø 25 mm	écrou libre 26/34	454195
raccord Ø 32 mm	écrou libre 20/27	454194
raccord Ø 32 mm	écrou libre 26/34	454196
raccord Ø 40 mm	écrou libre 40/49	454197
raccord Ø 50 mm	écrou libre 50/60	454199

### ■ Robinet équerre mâle / écrou compteur - 5336



Type	Raccordement entrée	Raccordement sortie	Code produit
2535	filetage15/21	écrou libre 20/27	-
2536	filetage 20/27	écrou libre 20/27	354638
5336	filetage 20/27	écrou libre 20/27	210039
5336	filetage 26/34	écrou libre 20/27	-
5336	filetage 26/34	écrou libre 26/34	210042
5336	filetage 33/42	écrou libre 26/34	-
5336	filetage 40/49	écrou libre 40/49	210043
5336	filetage 50/60	écrou libre 40/49	-
5336	filetage 50/60	écrou libre 50/60	210044
5336 SECUO	filetage 20/27	écrou libre 20/27	354641

# Robinetterie de compteur HUOT



## → Robinets avant compteur à tête à clapet

### ■ Robinet droit raccord PEHD / écrou compteur - SE2015



Raccordement entrée	Raccordement sortie	Code produit
raccord Ø 20 mm	écrou libre 20/27	624241
raccord Ø 25 mm	écrou libre 20/27	42928
raccord Ø 25 mm	écrou libre 26/34	-
raccord Ø 27 mm	écrou libre 20/27	-
raccord Ø 32 mm	écrou libre 26/34	42929
raccord Ø 32 mm	écrou libre 33/42	-
raccord Ø 40 mm	écrou libre 33/42	1135684
raccord Ø 40 mm	écrou libre 40/49	-
raccord Ø 49 mm	écrou libre 40/49	-
raccord Ø 50 mm	écrou libre 40/49	-
raccord Ø 50 mm	écrou libre 50/60	42979

### ■ Robinet droit mâle / écrou compteur - 2015 / 2016



Raccordement entrée	Raccordement sortie	Code produit
filetage 15/21	écrou libre 20/27	-
filetage 20/27	écrou libre 20/27	33735
filetage 20/27	écrou libre 26/34	1135938
filetage 26/34	écrou libre 26/34	44063
filetage 26/34	écrou libre 33/42	-
filetage 33/42	écrou libre 33/42	3345
filetage 33/42	écrou libre 40/49	-
filetage 40/49	écrou libre 40/49	44065
filetage 40/49	écrou libre 50/60	-
filetage 50/60	écrou libre 50/60	44066

### ■ Robinet purge droit raccord PEHD / écrou compteur - SE2315



Raccordement entrée	Raccordement sortie	Code produit
raccord Ø 25 mm	écrou libre 20/27	1135834

### ■ Robinet purge droit mâle / écrou compteur - 2316



Raccordement entrée	Raccordement sortie	Code produit
filetage 20/27	écrou libre 20/27	1135901

# Robinetterie de compteur HUOT

## → Robinets avant compteur à boisseau sphérique - tête SECUO

### ■ Robinet droit raccord PEHD / écrou compteur - SE2235 SECUO



Raccordement entrée	Raccordement sortie	Code produit
raccord Ø 25 mm	écrou libre 20/27	42725
raccord Ø 25 mm	écrou libre 26/34	-
raccord Ø 32 mm	écrou libre 20/27	42726
raccord Ø 32 mm	écrou libre 26/34	1135860

### ■ Robinet droit mâle / écrou compteur - 2235 / 2236 SECUO



Raccordement entrée	Raccordement sortie	Code produit
filetage 15/21	écrou libre 20/27	359253
filetage 20/27	écrou libre 20/27	42723
filetage 20/27	écrou libre 26/34	359254
filetage 26/34	écrou libre 26/34	42724

### ■ Robinet équerre raccord PEHD / écrou compteur - SE9736 SECUO



Raccordement entrée	Raccordement sortie	Code produit
raccord Ø 25 mm	écrou libre 20/27	1135796
raccord Ø 32 mm	écrou libre 20/27	354640
raccord Ø 32 mm	écrou libre 26/34	-

### ■ Robinet équerre mâle / écrou compteur - 5336 SECUO



Type	Raccordement entrée	Raccordement sortie	Code produit
5336 verrou SECUO	filetage 20/27	écrou libre 20/27	354641



# Robinetterie de compteur HUOT

## → Robinets avant compteur à boisseau sphérique - tête SECUO

### ■ Equipement SECUO - HUOT

Libellé produit	Code produit
VERROU SECUO STOP REF :35.15	359260
CLE HUOT VERROUILLABLE SECUO Ø15-20 REF :2035/D	354642
CLE HUOT VERROUILLABLE SECUO Ø25-30-40 REF :2035/D	359259



## → Robinet avant compteur à boisseau sphérique à purge

### ■ Robinet purge droit mâle / écrou compteur - 3236



Raccordement entrée	Raccordement sortie	Code produit
filetage 20/27	écrou libre 20/27	-
filetage 26/34	écrou libre 26/34	1135862

### ■ Robinet purge droit mâle / écrou compteur - 3238



Raccordement entrée	Raccordement sortie	Code produit
filetage 20/27	écrou libre 20/27	354648
filetage 26/34	écrou libre 26/34	354649

### ■ Robinet droit mâle / écrou compteur - 2018



Raccordement entrée	Raccordement sortie	Code produit
20/27	filetage 20/27	1135844
26/34	filetage 26/34	1135845

### ■ Robinet droit mâle / écrou compteur - 2318



Raccordement entrée	Raccordement sortie	Code produit
filetage 20/27	écrou libre 20/27	-
filetage 26/34	écrou libre 26/34	-

## → Kits étriers fixes pour compteur Dn15

### ■ Robinet avant et après compteur - 2625



Entrée robinet droit douille fixe - sortie robinet droit douille coulissante

Raccordement entrée	Raccordement sortie	Code produit
filetage 20/27	écrou libre 20/27	-

### ■ Kit étrier fixe avec robinet droit 2635 - passe cloison



Libellé produit	Code produit
KIT ETRIER 250MM COMPTEUR DN15 ROBINET 2635 20/27+DOUILLE COULISSANTE	133839
KIT ETRIER 250MM COMPTEUR DN20 ROBINET 2635 26/34+DOUILLE COULISSANTE	1135904

### ■ Kit étrier avec robinet droit 9536 - clapet intérieur



Libellé produit	Code produit
KIT ETRIER 250MM COMPTEUR DN15 ROBINET 9536 Ø25 +CLAPET	1135840
KIT ETRIER 300MM COMPTEUR DN15 ROBINET 9536 Ø25 +CLAPET	1135832

### ■ Kit étrier fixe avec robinet droit 9635 - passe cloison



Libellé produit	Code produit
KIT ETRIER 200MM COMPTEUR DN15 ROBINET 9635 Ø25 +DOUILLE COULISSANTE	1135829
KIT ETRIER 250MM COMPTEUR DN15 ROBINET 9635 Ø25 +DOUILLE COULISSANTE	133837
KIT ETRIER 250MM COMPTEUR DN15 ROBINET 9635 Ø32 +DOUILLE COULISSANTE	1135833
KIT ETRIER 300MM COMPTEUR DN15 ROBINET 9635 Ø25 +DOUILLE COULISSANTE	1135830
KIT ETRIER 350MM COMPTEUR DN20 ROBINET 9635 Ø25 +DOUILLE COULISSANTE	1135831

### ■ Robinet équerre entrée REXUO avant compteur douille coulissante après compteur - 7635



Libellé produit	Code produit
KIT ETRIER 250MM COMPTEUR DN15 ROBINET 7635 Ø25 +DOUILLE COULISSANTE	-

# Accessoires de comptage

## Rallonge droite mâle/femelle 110 - 170 mm



Pas	Longueur	Code produit
20/27	63 mm	376238

## Réduction pour recalibrage de compteur



Diamètre nominal	Raccordement	Code produit
DN 20-15 mm	26/34 - 20/27	875441
DN 25-15 mm	33/42 - 20/27	210267
DN 25-20 mm	33/42 - 26/34	875442
DN 30-15 mm	40/49 - 20/27	210260
DN 30-20 mm	40/49 - 26/34	210257
DN 40-15 mm	50/60 - 20/27	210256
DN 40-20 mm	50/60 - 26/34	210255
DN 40-25 mm	50/60 - 33/42	210253
DN 40-30 mm	50/60 - 40/49	210252

## Raccord 2 pièces fileté avec méplat



Filetage	Ecrou libre	Code produit
15/21	20/27	44050
20/27	20/27	44056
20/27	26/34	44051
26/34	26/34	210050
26/34	33/42	44052
33/42	40/49	44053
40/49	50/60	44054
50/60	66/76	44055

## By pass

Pas	Longueur	Plastique	Laiton
20/27	110 mm	378022	44117
20/27	170 mm	44115	44116
26/34	190 mm	x	19283
33/42	260 mm	x	477267
40/49	260 mm	x	477269
50/60	300 mm	x	477270



## Douille de purge à bouchon inamovible



	Filetage	Ecrou libre	Longueur	Code produit
2019/B	15/21	20/27	67 mm	44072
2019/B	20/27	26/34	75 mm	209965
2019/B	33/42			x
2019/B	40/49			x
2019/B	50/60			x
2020/B	20/27			44210
2020/B	26/34	26/34	60 mm	44068
2020/B	33/42	33/42	79 mm	44069
2020/B	40/49	40/49	79 mm	44070
2020/B	50/60	50/60	82 mm	44071

## Passer cloison



Type	Pas	Longueur	Code produit
Télescopique	20/27	50-80 mm	-
Télescopique	20/27	75-110 mm	318742
Télescopique	26/34	77-105 mm	318745
Télescopique	33/42	88-121 mm	-
Télescopique	40/49	90-135 mm	-
Télescopique	50/60	90-135 mm	-
Fixe	20/27	45 mm	1135501
Fixe	20/27	58 mm	299774
Fixe	26/34	50 mm	-
Fixe	26/34	70 mm	-
Fixe	33/42	69 mm	-
Fixe	40/49	62 mm	-
Fixe	50/60	66 mm	-

## → Réducteurs de pression



### ■ Réducteur de pression 10 bis

Raccordement	Pression	Code produit
taraudage 15/21	0,5 à 6 bar	356741
taraudage 15/21	1 à 6 bar	43990
taraudage 20/27	1 à 6 bar	43991
taraudage 26/34	1 à 6 bar	43992
taraudage 33/42	1 à 6 bar	43993
taraudage 40/49	1 à 6 bar	43994
taraudage 50/60	1 à 6 bar	43995



### ■ Réducteur de pression 11 bis

Raccordement	Pression	Code produit
taraudage 15/21	1 à 5,5 bar	968532
taraudage 26/34	1 à 5,5 bar	968534
taraudage 20/27	1 à 5,5 bar	968533
taraudage 33/42	1 à 5,5 bar	968535
taraudage 40/49	1 à 5,5 bar	968536
taraudage 50/60	1 à 5,5 bar	-



### ■ Réducteur de pression à clapet équilibré

Raccordement	Réglage	Code produit
taraudé fileté 15/21 - 20/27	1.5-6 bar	1145588
taraudé fileté 20/27 - 26/34	1.5-6 bar	1145589
taraudé fileté 26/34 - 33/42	1.5-6 bar	1145590
filetage 40/49	1.5-6 bar	1145591
filetage 50/60	1.5-6 bar	-
filetage 66/76	1.5-6 bars	-





# Clapet antipollution classe EA

## → Clapet antipollution classe EA - SOCLA



### ■ Droit compact et standard SOCLA



EA 251 PU



EA 251 PP



EA 251



EA 251 BL

Pas	Longueur	EA251BL	EA251PU	EA251PP	EA251	EA251S	EA251SPP	EA251SPU
20/27	58 mm					367358	367359	367360
20/27	78 mm	x	42686	405174	44110			
26/34	81 mm	367354	43342	405176	44111			
33/42	89 mm	23790	367351	405177	44112			
40/49	99 mm	23791	367350	405178	86235			
50/60	105 mm	23792	367352	405180	86236			

### ■ Clapet équerre SOCLA

Type	Pas	Code produit
EA251CC	20/27	86237
EA251CC	26/34	194379



## → Clapet antipollution classe EA - ISIFLO



### ■ Clapet droit compact et standard ISIFLO



plastique



laiton



purge



court

Pas	x2 Bouchons plastique	x2 Bouchons laiton	x2 Purge
Court 20/27	-	-	552251
20/27	-	-	552123
26/34	-	-	924706
33/42	-	-	-
40/49	-	-	-
50/60	-	-	1135461

### ■ Clapets équerre ISIFLO

Type	Diamètre	Pas	Purge	Code produit
Purge		20/27	x2 purge à volant	1135463
Purge		26/34	x2 purge à volant	-
Bouchon		20/27	x4 bouchon	-
Bouchon		26/34	x4 bouchon	-
Bouchon avec raccord	Ø 25 mm	20/27	x2 purge à volant	662319
Bouchon avec raccord	Ø 32 mm	20/27	x4 bouchon	-
Bouchon avec raccord	Ø 25 mm	26/34	x4 bouchon	-



# Clapet antipollution classe EA

## → Clapet antipollution classe EA - HUOT



### ■ Clapet droit compact et standard HUOT



Type	Pas	Purge	Longueur	Code produit
bouchon-bouchon	20/27	9B	78 mm	34032
bouchon-bouchon	26/34	9B	90 mm	-
bouchon-bouchon	33/42	9B	108 mm	1135824
bouchon-bouchon	40/49	9B	110 mm	1135825
bouchon-bouchon	50/60	9B	121 mm	1135826
bouchon-bouchon	20/27	9E	78 mm	1135827
bouchon-bouchon	26/34	9E	90 mm	1135828
purge-purge	20/27	9G	58 mm	1135823
purge-purge	20/27	9G	78 mm	1135835
purge-purge	26/34	9G	89 mm	1135836

Type	Pas	Purge	Longueur	Code produit
purge-purge	33/42	9G	108 mm	1135837
purge-purge	40/49	9G	110 mm	1135838
purge-purge	50/60	9G	121 mm	1135839
bouchon	20/27	9B	78 mm	210098
bouchon	26/34	9B	90 mm	210099
bouchon	33/42	9B	108 mm	210100
bouchon	40/49	9B	110 mm	210101
bouchon	50/60	9B	121 mm	210103
bouchon purge	20/27	9B-9E	78 mm	194335

### ■ Clapet équerre HUOT

Type	Pas	Equipement	Purge	Code produit
Gauche	20/27	bouchon-bouchon	9B	194332
Gauche	26/34	bouchon-bouchon	9B	194333
Droit	20/27	bouchon-bouchon	9B	706986
Droit	26/34	bouchon-bouchon	9B	708471



## → Clapet antipollution classe EA - SAINTE LIZAIGNE



### ■ Clapet droit compact et standard SAINTE LIZAIGNE

Type	Pas	Equipement	Longueur	Code produit
Court	20/27	bouchon-bouchon	58 mm	875435
Court	20/27	purge-purge	58 mm	775666
Bouchon purge	20/27	bouchon purge	78 mm	757545
Bouchon purge	26/34	bouchon purge	80 mm	378049
Bouchon purge	40/49	bouchon purge	98 mm	378050
Bouchon purge	50/60	bouchon purge	105 mm	-
Bouchon purge	50/60	bouchon purge	140 mm	378051
Purge	20/27	purge-purge	78 mm	965679
Purge	26/34	purge-purge	80 mm	775663
Purge	40/49	purge-purge	98 mm	775664
Purge	50/60	purge-purge	105 mm	965680
Purge	50/60	purge-purge	140 mm	775665



### ■ Clapet équerre SAINTE LIZAIGNE

Type	Pas	Purge	Code produit
Purge	20/27	purge-purge	965681
Purge	26/34	purge-purge	875437
Bouchons laiton	20/27	bouchon-bouchon	-
Bouchons laiton	26/34	bouchon-bouchon	-



# Décolletage laiton

## ■ Mamelon double mâle égal



Pas	Code produit
8/13	43453
12/17	43454
15/21	43455
20/27	43456
26/34	43457
33/42	43458
40/49	43459
50/60	43460

## ■ Mamelon femelle / mâle égal



Pas	Code produit
8/13	1135739
12/17	43461
15/21	43462
20/27	43463
26/34	43464
33/42	43465
40/49	43466
50/60	43467
40/3 PB 40/3 PB	558232
40/3 PB 55/3 GB	209983

## ■ Mamelon double mâle inégal



Pas	Code produit
12/17 - 8/13	43468
15/21 - 12/17	43469
20/27 - 15/21	43471
26/34 - 15/21	210348
26/34 - 20/27	43472
33/42 - 20/27	194336
33/42 - 26/34	43473
40/49 - 26/34	43474
40/49 - 33/42	43475
50/60 - 40/49	43476

## ■ Mamelon femelle / mâle inégal



Pas	Code produit
8/13 - 5/10	1133523
12/17 - 8/13	1133515
15/21 - 8/13	1133532
15/21 - 12/17	1133516
20/27 - 8/13	1133524
20/27 - 12/17	1133525
20/27 - 15/21	1133517
26/34 - 15/21	1133518
26/34 - 20/27	1133519
33/42 - 15/21	1133526
33/42 - 20/27	1133527
33/42 - 26/34	1133520
40/49 - 20/27	1133528
40/49 - 26/34	1133529
40/49 - 33/42	1133521
50/60 - 26/34	1133530
50/60 - 33/42	1133531
50/60 - 40/49	1133522

## ■ Manchon double femelle égal



Pas	Sans butée	Avec butée
8/13	43513	-
12/17	43514	1133544
15/21	43515	1133545
20/27	43516	1133546
26/34	43517	1133554
33/42	34045	1133555
40/49	34047	1133556
50/60	34058	1133557

## ■ Manchon double femelle inégal



Pas	Code produit
15/21 - 12/17	43510
20/27 - 15/21	43511
26/34 - 20/27	43512
33/42 - 20/27	1135900

# Décolletage laiton

## → Réductions concentriques

### ■ Réduction concentrique pas gaz - pas gaz

Pas	Code produit	Pas	Code produit
8/13 - 5/10	1133895	40/49 - 15/21	43376
12/17 - 5/10	1133896	40/49 - 20/27	43377
12/17 - 8/13	43366	40/49 - 26/34	43378
15/21 - 8/13	44851	40/49 - 33/42	43379
15/21 - 12/17	194343	50/60 - 15/21	43380
20/27 - 12/17	43368	50/60 - 20/27	43381
20/27 - 15/21	43369	50/60 - 26/34	43382
26/34 - 12/17	43370	50/60 - 33/42	43383
26/34 - 15/21	43371	50/60 - 40/49	43384
26/34 - 20/27	43372	66/76 - 40/49	1133550
33/42 - 15/21	43373		
33/42 - 20/27	43374		
33/42 - 26/34	43375		



### ■ Réduction concentrique pas gaz - pas métrique

Pas	Code produit	Pas	Code produit	Pas	Code produit
33/42 - 40/3 PB	209978	40/3 PB - 33/42	210095	55/3 GB - 40/49	43394
40/49 - 55/3 GB	209980	40/3 PB - 40/49	43389	55/3 GB - 50/60	43395
40/3 PB - 15/21	43385	55/3 GB - 20/27	43391	55/3 GB - 40/3 PB	44856
40/3 PB - 20/27	43386	55/3 GB - 26/34	43392		
40/3 PB - 26/34	43387	55/3 GB - 33/42	43393		



### ■ Réduction mâle / femelle

Pas	Code produit	Pas	Code produit
5/10 - 8/13	1133533	20/27 - 26/34	210086
5/10 - 15/21	924869	20/27 - 33/42	924871
8/13 - 15/21	1133534	20/27 - 40/49	1133539
8/13 - 12/17	1133510	20/27 - 50/60	1133540
12/17 - 15/21	210080	26/34 - 33/42	210087
12/17 - 20/27	1133511	26/34 - 40/49	1133541
12/17 - 26/34	1133535	26/34 - 50/60	924872
15/21 - 20/27	210082	33/42 - 40/49	210088
15/21 - 26/34	1133512	33/42 - 50/60	924873
15/21 - 33/42	1133536	40/49 - 50/60	210091
15/21 - 40/49	1133537	50/60 - 66/76	1133542
15/21 - 50/60	1133538		





# Décolletage laiton

## ■ Bouchon femelle



Pas	Code produit
8/13	210076
12/17	43505
15/21	43506
20/27	43507
26/34	43508
33/42	43509
40/49	210077
50/60	210078

## ■ Bouchon mâle



Pas	Code produit
8/13	43500
12/17	43501
15/21	43502
20/27	43503
26/34	43504
33/42	209958
40/49	210055
50/60	210057
40/3 PB	41216
55/3 GB	41217

## ■ Coude



Pas	90° - FF	90° - MF	90° - MM	135° - FF
12/17	14209	1133543	-	x
15/21	43404	43484	210060	x
20/27	43405	43485	210061	1135751
26/34	43406	43486	210062	1135753
33/42	43407	42370	924881	1135754
40/49	43408	42375	-	1135755
50/60	43409	-	-	1135756

## ■ Té

Pas	FFF	MMM
12/17	924882	924874
15/21	43397	924875
20/27	43398	924876
26/34	43399	924877
33/42	43400	924878
40/49	43401	1133577
50/60	43402	1133578



# Décolletage laiton

## Raccord express avec joint



Type	Pas	Code produit
Mâle	8/13	67975
Mâle	12/17	67976
Mâle	15/21	67977
Mâle	20/27	67978
Mâle	26/34	67979
Mâle	33/42	67980



Type	Pas	Code produit
Femelle	8/13	67981
Femelle	12/17	67982
Femelle	15/21	67983
Femelle	20/27	67984
Femelle	26/34	67985
Femelle	33/42	67986



Type	Diamètre cannelure	Code produit
Cannelé	Ø 7	416660
Cannelé	Ø 9	67966
Cannelé	Ø 10	67969
Cannelé	Ø 11	416661
Cannelé	Ø 12	67970
Cannelé	Ø 19	67971
Cannelé	Ø 18	67972
Cannelé	Ø 21	67973

## Collier de serrage



Libellé produit	Diamètre extérieur tuyau	Code produit
COLLIER DE SERRAGE ZINGUE Ø10	Ø 19-21 mm	210202
COLLIER DE SERRAGE ZINGUE Ø13	Ø 25-27 mm	210203
COLLIER DE SERRAGE ZINGUE Ø16	Ø 28-30 mm	210204
COLLIER DE SERRAGE ZINGUE Ø19	Ø 31-33 mm	1135689
COLLIER DE SERRAGE ZINGUE Ø22	Ø 34-37 mm	210206

## Joint raccord express



Libellé produit	Code produit
JOINT DE RECHANGE NBR NOIR GROS TROU	67963
JOINT DE RECHANGE NBR ROUGE GROS TROU	67964

## → Petite robinetterie

### Robinet de jardin PN 16



Raccordement entrée	Raccordement sortie	Accessoire	Code produit
filetage 12/17	nez 20/27	poignée plate	443526
filetage 15/21	nez 20/27	à potence	210197
filetage 15/21	nez double 20/27	poignée plate	1145676
filetage 20/27	nez 20/27	poignée plate	443527
filetage 20/27	nez 20/27	poignée emboutie	1145572
filetage 20/27	nez 20/27	poignée cadernassable	1145675
filetage 20/27	nez 26/34	poignée plate	443528
filetage 20/27	nez 26/34	à potence	210198

### Robinet à opercule laiton PN 16



F/F	
Pas	Code produit
12/17	443498
15/21	443499
20/27	443500
26/34	443501
33/42	443502
40/49	443503
50/60	443504

# Vannes à boisseau sphérique

## → Petite robinetterie

### ■ Vanne laiton FF - MF - MM PMS 40-25 - poignée acier



### ■ Vanne laiton FF - MF PN 50-25 filet long - poignée inox



Pas	FF	MF	MM	FF	MF
8/13	443002	-	-	443475	443483
12/17	443514	-	-	443476	443484
15/21	974402	974408	974395	443477	443485
20/27	974403	974409	974396	443478	443486
26/34	974404	974410	974397	443479	443487
33/42	974405	974411	974398	443480	443488
40/49	974406	974412	974399	443481	443489
50/60	974407	974413	974401	443482	443490

### ■ Vanne laiton FF PMS 20-16 - poignée alu



Pas	FF
8/13	1145683
12/17	1145682
15/21	1145684
20/27	1145692
26/34	1145681
40/49	1145693
50/60	1145685
66/76	1145694

### ■ Vanne laiton FF avec purge PN 16 - poignée acier



Pas	FF
15/21	443491
20/27	443492
26/34	443493
33/42	443495
40/49	443496
50/60	443497

Autres vannes, nous consulter

# NOS MARQUES



You Tube



CHRISTAUD





- 138** DIAMÈTRE EXTÉRIEUR DES  
CANALISATIONS
- 139** CANALISATION FONTE - MISE EN OEUVRE
- 140 - 143** TUYAUX FONTE ELECTROSTEEL
- 144 - 147** RACCORDS FONTE ELECTROSTEEL
- 148 - 155** TUBE PEHD
- 156 - 171** RACCORDS ELECTROSOUDABLES
- 172 - 173** TUYAUX PVC
- 174** RACCORDS FONTE POUR PVC
- 175 - 176** RACCORDS FONTE POUR PVC IZIFIT®
- 176** TUBE INOX 304L - 316L
- 177 - 178** RACCORDS INOX 304L - 316 L
- 179 - 183** ACCESSOIRES ET CONSOMMABLES  
POUR CANALISATIONS

# SYSTÈME DE CANALISATION AEP

DN	40	50	60	65	80
Fonte Gs	56	66	77		98
Ancienne Fonte	60	70/74	84		104
Acier	88,3	54 57 60,3	70 73 76,1		82,5 88,9
PVC PE	40	50/53	63-75	83-75	90
Fibre ciment CL10/15		66 (c 10)	76 (c 10/15)		96 (c 10/15)
Fibre ciment CL20/25/25HR	60 (c 25)	74 (c 25)	80 (c 25HR)		100 (c 25HR)
Fibre ciment CL30			84 (c 30)		104 (c 30)
Grès (charge normale/charge supérieure)					
PRV (HOBAS)					
Bét 135A (PLATTARD / BONNA)					

DN	100	125	150	175
Fonte Gs	118	144	170	196
Ancienne Fonte	125 135	152 165	178 190	201
Acier	126 114,3 127	133 139,7 141,3	159 168,3	193,7
PVC PE	110-125	125-140	160-180	180-200
Fibre ciment CL10/15	118 (c 10/15)	145 (CL10/15)	170 (c 10) 174 (c 15)	199 (c 15)
Fibre ciment CL20/25/25HR	126 (c 20/25HR)	149 (c 20/25HR)	178 (c 20/25HR) 184 (c 25)	207 (c 20/25HR)
Fibre ciment CL30	130 (c 30)	161 (c 30)	192 (c 30)	225 (c 30)
Grès (charge normale/charge supérieure)	131	159	186	
PRV (HOBAS)			168	
Béto 135A (PLATTARD / BONNA)				

DN	200	250 *	300 *	350
Fonte Gs	222	274	326	378
Ancienne Fonte	229 240	281	331	
Acier	219,1 244,5	273 298,5	323,9	355,6 368
PVC PE	200-225	250-280	315-355	355-400
Fibre ciment CL10/15	220 (c 10) 228 (c 15/18HR)	280 (c 15/18HR)	334 (c 15/18HR)	390 (c 15/18HR)
Fibre ciment CL20/25/25HR	238 (c 20/25HR)	292 (c 20/25HR)	350 (c 20/25HR)	410 (c 20/25HR)
Fibre ciment CL30	246 (c 30)	306 (c 30)	368 (c 30)	
Grès (charge normale/charge supérieure)	242/254	299/318	355/376	
PRV (HOBAS)	220	272	324	376
Béto 135A (PLATTARD / BONNA)			96 42	

DN	400	450	500	600
Fonte Gs	429	480	532	635
Ancienne Fonte				
Acier	406,4	457	508	610 660,4
PVC PE	400-450	450-500	500-560	630-710
Fibre ciment CL10/15	446 (c 15/18HR)	502 (c 15/18HR)	558 (c 15/18HR)	
Fibre ciment CL20/25/25HR	468 (c 20/25HR)	526 (c 20/25HR)	584 (c 20/25HR)	
Fibre ciment CL30				
Grès (charge normale/charge supérieure)	417/492	486/548	581/609	687/725
PRV (HOBAS)	401 427	478	501 530	616
Béto 135A (PLATTARD / BONNA)	496/530		606/650	724/760

## Méthode d'assemblage



Nettoyez soigneusement le bout uni (jusqu'à la marque d'insertion maximum) et l'intérieur de l'emboiture pour garantir l'absence de toute pollution pouvant empêcher l'emboîtement correct des tuyaux.



Assurez-vous de la propreté du joint et donnez-lui une forme de coeur comme illustré ci-contre.



Comprimez la boucle jusqu'à ce que le joint soit inséré de manière uniforme dans la rainure prévue.



Pour faciliter l'insertion du joint dans les tuyaux et raccords supérieurs à DN 600, il est conseillé de former une deuxième boucle du côté opposé. Les deux petites boucles pourront alors facilement être insérées dans leur emplacement final.



Placez le joint bien dans la rainure. Vérifiez que la base du joint soit coincée dans la rainure comme illustré ci-contre.



Après avoir inséré le joint, appliquez un lubrifiant sur toute sa surface. Appliquez également une bonne couche de lubrifiant sur le bout uni du tuyau à insérer, pour faciliter l'emboîtement.



Remarque : n'utilisez en aucun cas des lubrifiants à base d'hydrocarbures. Centrez le bout uni dans l'emboiture et maintenez-le dans cette position. Si un équipement de levage a été utilisé pour placer le tuyau dans la tranchée, celui-ci doit également être utilisé pour faciliter le centrage du bout uni dans l'emboiture.

## Procédure essai de pression

### Préparation de l'essai

Il est préférable d'effectuer la mise en pression de la canalisation en laissant les joints découverts pour contrôler leur étanchéité.



Obturer les extrémités du tronçon concerné avec des plaques pleines équipées de robinets, pour le remplissage et l'évacuation d'air.

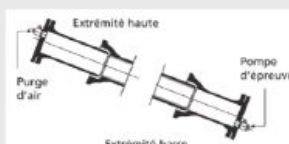

⚠ Évaluer les efforts hydrauliques développés sur les extrémités de la conduite et mettre en place un système de butées correctement dimensionnées.

### Mise en eau

- Vérifier l'efficacité des ventouses
- Remplir progressivement la conduite par le point bas
- Purger l'air aux divers points hauts du tronçon
- ⚠ Utiliser les robinets-vannes de vidange pour vérifier l'arrivée progressive de l'eau. Dans la mesure du possible, laisser 24 h la canalisation en eau

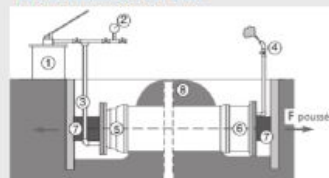

Légende du dessin :  
1 - Pompe d'épreuve  
2 - Manomètre  
3 - Raccordement de la pompe  
4 - Purge d'air  
5 - Pièce extrémité basse  
6 - Pièce extrémité haute  
7 - Système de butée  
8 - Cavalier de terre

### Test de pression

- La canalisation étant totalement remplie, monter lentement en pression jusqu'au niveau de pression d'épreuve prescrit
- Surveiller en permanence les butées
- Appliquer les critères de contrôle définis. La pression d'essai ne doit pas diminuer de plus de 0,2 bar lorsqu'elle est maintenue (30 mn selon Fascicule 71, 1 h selon norme EN 805)
- Vidanger la canalisation, enlever les équipements d'essais, connecter le tronçon
- Rincer correctement pour éliminer les corps étrangers éventuellement piégés au moment de la pose
- Désinfecter avant la mise en service

# TUYAUX FONTE ELECTROSTEEL

Tuyau fonte ductile, classe préférentielle DN 80 à 1200 à emboîtement automatique avec revêtement extérieur, alliage Zn-AL 400 g/m<sup>2</sup>

- Pour joint standard type TYTON
- Pour joint verrouillé type « Vi+ » du DN 80 à 600

Domaine d'application :

- Utilisable pour les réseaux d'adduction d'eau potable et d'irrigation (excepté réseaux d'eaux usées) dans des sols de résistivité supérieure à 500 Ω cm dans la nappe

Principales caractéristiques :

- Longueur : 5,5 m
- Revêtement extérieur renforcé : alliage de Zinc-Aluminium de masse minimum 400 g/m<sup>2</sup> + revêtement époxy bleu alimentaire (ACS) d'épaisseur minimum de 100 microns
- Revêtement intérieur : mortier de ciment de haut-fourneau centrifugé résistant aux sulfates de qualité alimentaire (CLP)
- Joint automatique type TYTON en élastomère EPDM de qualité alimentaire (ACS)
- Verrouillage par bague de joint type TYTON « Vi+ » sans boulon

Option :

Les tuyaux en fonte ductile ELECTROFRESH® peuvent être dotés d'un revêtement extérieur en alliage de Zinc et d'Aluminium + revêtement « TT » pour des applications sur les sols suivants :

- des sols tourbeux et acides,
- des sols contenant des déchets, des cendres, des scories ou contaminés par certains déchets ou effluents industriels,
- des sols situés sous le niveau de la nappe phréatique ayant une résistivité inférieure à 500 Ω cm,
- en présence de courants vagabonds liés à la présence de voies SNCF, de TRAMWAY, de conduites protégées dotées d'une protection cathodique et de lignes HTA



- Classe de pression conforme aux normes EN 545-2010 et ISO 2531-2009
- Attestation de Conformité Sanitaire



## Info chantier

- Il est impératif de conserver lors du stockage les bouchons d'obturation fixé sur les tuyaux afin d'éviter l'intrusion de corps étranger. La dépose des bouchons s'opère uniquement lors de la mise en oeuvre du tuyau
- Consulter la fiche technique du fournisseur afin de connaître les différentes modalités de mise en oeuvre
- Selon la configuration du chantier l'utilisation de joint TYTON Vi+ peut s'avérer nécessaire pour assurer l'étanchéité et le verrouillage de deux canalisations afin de contrer les effets de fonds sur les tuyaux
- Les tuyaux du DN 80 au DN 300 sont calibrés et peuvent être coupés sur site jusqu'à un maximum de 2/3 de la longueur du tuyau mesurée depuis l'extrémité du bout uni. La reprise d'un chanfrein est obligatoire afin de ne pas blesser le joint d'étanchéité. Avant toute utilisation, il convient de mesurer la circonférence du tuyau avec un circomètre afin de s'assurer que le diamètre extérieur est dans la plage de tolérance accordée par la norme.

## Tuyaux ELECTROFRESH® C50

Diamètre nominal	Diamètre extérieur	Classe de pression	Code produit	PFA - non verrouillé	PFA - verrouillé	Nombre de tuyau par fardeau
DN 080 mm	Ø 98 mm	C50	690519	50 bar	25 bar	22
DN 100 mm	Ø 118 mm	C50	690521	50 bar	25 bar	18
DN 125 mm	Ø 144 mm	C50	690522	50 bar	25 bar	14
DN 150 mm	Ø 170 mm	C50	690523	50 bar	25 bar	12
DN 200 mm	Ø 222 mm	C50	690524	50 bar	25 bar	10
DN 250 mm	Ø 274 mm	C50	690525	50 bar	25 bar	8
DN 300 mm	Ø 326 mm	C50	690526	50 bar	25 bar	6

## Tuyaux ELECTROFRESH® Classe Préférentielle

Diamètre nominal	Classe de pression	Code produit	PFA - non verrouillé	PFA - verrouillé	Nombre de tuyau par fardeau
DN 080 mm	C40	946903	40 bar	16 bar	22
DN 100 mm	C40	946904	40 bar	16 bar	18
DN 125 mm	C40	946905	40 bar	16 bar	14
DN 150 mm	C40	946906	40 bar	16 bar	12
DN 200 mm	C40	946907	40 bar	16 bar	10
DN 250 mm	C40	946908	40 bar	16 bar	8
DN 300 mm	C40	946909	40 bar	16 bar	6



# TUYAUX FONTE ELECTROSTEEL

## Tuyaux ELECTROFRESH® K9

Tuyau fonte ductile, classe de pression équivalent K9 - DN 80 à 1200 à emboîtement automatique avec revêtement extérieur, alliage Zn-AL 400 g/m<sup>2</sup>

- Pour joint standard type TYTON
- Pour joint verrouillé type « Vi+ » du DN 80 à 1200

Domaine d'application :

- Utilisable pour les réseaux d'adduction d'eau potable, d'irrigation, de défense incendie et Sprinkler (défense incendie et Sprinkler sur demande) dans des sols de résistivité supérieure à 500 Ω cm dans la nappe

Principales caractéristiques :

- Longueur : 5,50 ml
- Revêtement extérieur renforcé : alliage de Zinc-Aluminium de masse minimum 400 g/m<sup>2</sup> + revêtement époxy bleu alimentaire (ACS) d'épaisseur minimum de 100 microns
- Revêtement intérieur : mortier de ciment de haut-fourneau centrifugé résistant aux sulfates de qualité alimentaire (CLP)
- Joint automatique type TYTON en élastomère EPDM de qualité alimentaire (ACS)
- Verrouillage par bague de joint type TYTON « Vi+ » sans boulon



- Classe de pression conforme aux normes EN 545-2010 et ISO 2531-2009
- Certification protection incendie «FM Approved»



Diamètre nominal	Classe de pression	Code produit	PFA - non verrouillé	PFA - verrouillé	Nombre de tuyaux par fardeau
DN 080 mm	C100	691940	100 bar	32 bar	22
DN 100 mm	C100	691942	100 bar	32 bar	18
DN 125 mm	C100	691943	100 bar	30 bar	14
DN 150 mm	C64	691944	64 bar	30 bar	12
DN 200 mm	C64	691945	64 bar	25 bar	10
DN 250 mm	C50	690525	50 bar	25 bar	8
DN 300 mm	C50	690526	50 bar	25 bar	6
DN 350 mm	C40	691950	40 bar	20 bar	
DN 400 mm	C40	691951	40 bar	20 bar	
DN 450 mm	C40	691952	40 bar		
DN 500 mm	C40	691953	40 bar	18 bar	
DN 600 mm	C40	691955	40 bar	16 bar	

### Info chantier

- Les tuyaux du DN 80 au DN 300 sont calibrés et peuvent être coupés sur site jusqu'à un maximum de 2/3 de la longueur du tuyau mesurée depuis l'extrémité du bout uni

SYSTÈME DE CANALISATION AEP

## Tuyaux ELECTROLOCK

Tuyau avec verrouillage haute pression et système de verrouillage par clavettes et cordon de soudure avec revêtement extérieur, alliage Zn-AL 400 g/m<sup>2</sup>

- Classe de pression équivalent K9 - DN 80 à 600
- A emboîtement automatique double chambre

Domaine d'application :

- Utilisable pour les réseaux d'adduction d'eau potable, d'irrigation, de défense incendie et Sprinkler (excepté réseaux d'eaux usées)

Principales caractéristiques :

- Longueur : 5,50 ml
- Revêtement extérieur renforcé : alliage de Zinc-Aluminium de masse minimum 400 g/m<sup>2</sup> + revêtement époxy bleu alimentaire (ACS et CLP) d'épaisseur minimum de 100 microns

- Revêtement intérieur : mortier de ciment de haut fourneau centrifugé résistant aux sulfates (mortier de ciment de haut-fourneau)
- Joint automatique TYTON en élastomère EPDM de qualité alimentaire (ACS)
- Verrouillage par cordon de soudure et système de clavettes en fonte

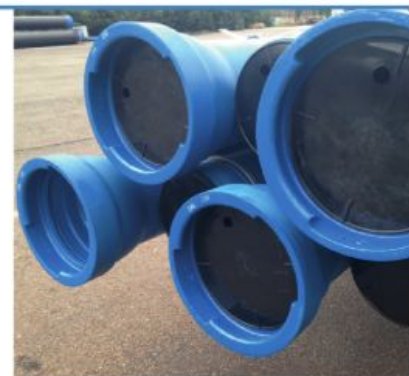
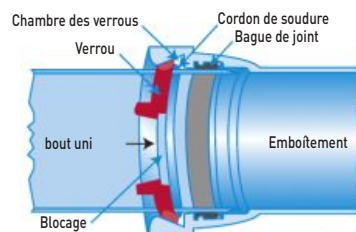

Diamètre nominal	Code produit	PFA - verrouillé application standard	PFA verrouillée application très haute pression et forage
DN 080 mm	946894	64 bar	110 bar
DN 100 mm	946895	64 bar	110 bar
DN 125 mm	946896	64 bar	110 bar
DN 150 mm	946897	55 bar	75 bar
DN 200 mm	946898	44 bar	63 bar
DN 250 mm	946899	39 bar	44 bar
DN 300 mm	946900	37 bar	40 bar
DN 400 mm	946901	30 bar	30 bar
DN 500 mm	946902	30 bar	30 bar
DN 600 mm	-	27 bar	27 bar

### Info chantier

- Facilité de mise en oeuvre dans tous les environnements
- Absence de boulonnerie
- Aucune contrainte supplémentaire à l'emboîtement
- Verrouillage rapide et sans effort
- Résistance mécanique exceptionnelle à la pression et la traction
- Déviation angulaire importante
- Déverrouillage possible de l'emboîtement

# TUYAUX FONTE ELECTROSTEEL

## Tuyaux pré-isolés ELECTROFRESH

Tuyau ELECTROFRESH® C50® revêtu d'une mousse polyuréthane et d'un film de protection en PEHD

- Gamme : DN 80 au Dn 1000
- Longueur 5,50 ml
- Livré avec joint TYTON et entretoise isolante

Domaine application :

- passage de pont
- faible hauteur de couverture

- Conforme à la norme EN 253 et avis technique du CSTB en respectant les exigences de l'ISO 9001

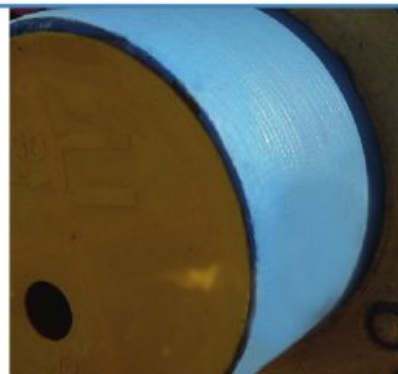

### Info technique

- Gamme de raccords isolés sur demande
- Option cordon chauffant sur demande
- Pression de fonctionnement admissible (PFA) avec rondelle TYTON :
  - 50 bar du DN80 à DN300
- Pression de fonctionnement admissible (PFA) avec rondelle TYTON Vi+ :
  - 25 bar du DN80 à DN300

Diamètre nominal	Diamètre extérieur	Classe de pression	Code produit
DN 080 mm	Ø 180 mm	C50	769596
DN 100 mm	Ø 200 mm	C50	769597
DN 125 mm	Ø 225 mm	C50	769598
DN 150 mm	Ø 250 mm	C50	769599
DN 200 mm	Ø 315 mm	C50	769601
DN 250 mm	Ø 400 mm	C50	-
DN 300 mm	Ø 450 mm	C50	-

### Info chantier

- Le revêtement d'isolation thermique a pour effet de retarder la baisse de température de l'eau traversant le tronçon de canalisation exposé aux intempéries. Il ne l'empêche pas.
- Il est impératif de conserver lors du stockage les bouchons d'obturation fixé sur les tuyaux afin d'éviter l'intrusion de corps étranger. La dépose des bouchons s'opère uniquement lors de la mise en oeuvre du tuyau
- Consulter la fiche technique du fournisseur afin de connaître les différentes modalités de mise en oeuvre
- Selon la configuration du chantier l'utilisation de joint TYTON Vi+ peut s'avérer nécessaire pour assurer l'étanchéité et le verrouillage de deux canalisations afin de contrer les effets de fonds sur les tuyaux
- Les tuyaux du DN 80 au DN 300 sont calibrés et peuvent être coupés sur site jusqu'à un maximum de 2/3 de la longueur du tuyau mesurée depuis l'extrémité du bout uni. La reprise d'un chanfrein est obligatoire afin de ne pas blesser le joint d'étanchéité. Avant toute utilisation, il convient de mesurer la circonférence du tuyau avec un circomètre afin de s'assurer que le diamètre extérieur est dans la plage de tolérance accordée par la norme

## Tuyaux avec revêtements TT (Tout Terrain)

Tuyau fonte ductile à emboîtement automatique avec revêtement extérieur renforcé Tout-Terrain «TT»

- Pour joint standard type TYTON
- Pour joint verrouillé type « Vi+ »
- Option de revêtement disponible sur l'ensemble de la gamme ELECTROSTEEL
- Domaine d'application :
  - Utilisable pour les réseaux d'adduction d'eau potable et d'irrigation (excepté réseaux d'eaux usées) dans des sols de tous niveaux de corrosivité

Principales caractéristiques :

- Longueur : 5,50 ml
- Revêtement extérieur renforcé : alliage de Zinc-Aluminium de masse minimum 400 g/m<sup>2</sup> + revêtement époxy bleu alimentaire (ACS) d'épaisseur minimum de 100 microns + bande Tout-Terrain « TT » + Manchon thermo-rétractable au niveau de emboîtement
- Revêtement intérieur : mortier de ciment de haut-fourneau centrifugé résistant aux sulfates de qualité alimentaire (CLP)
- Joint automatique type TYTON en élastomère EPDM de qualité alimentaire (ACS)
- Verrouillage par bague de joint type TYTON « Vi+ » sans boulon

Compatibilité du revêtement extérieur avec les sols :

Les tuyaux en fonte ductile ELECTROFRESH®, dotés d'un revêtement extérieur en alliage de Zinc et d'Aluminium + revêtement « TT » peuvent être utilisés dans les sols suivants :

- Des sols tourbeux et acides
- Des sols contenant des déchets, des cendres, des scories ou contaminés par certains déchets ou effluents industriels
- Des sols situés sous le niveau de la nappe phréatique ayant une résistivité inférieure à 500 Ω cm
- En présence de courants vagabonds liés à la présence de voies SNCF, de Tramway, de conduites protégées dotées d'une protection cathodique et de lignes HTA

- Classe de pression conforme aux normes EN 545-2010 et ISO 2531-2009



### Info chantier

- Les tuyaux du DN 80 au DN 300 sont calibrés et peuvent être coupés sur site jusqu'à un maximum de 2/3 de la longueur du tuyau mesurée depuis l'extrémité du bout uni



## Tuyaux avec revêtements polyuréthane

Tuyau fonte ductile à emboîtement automatique avec revêtement extérieur renforcé TT PUX®

- Pour joint standard type TYTON
  - Pour joint verrouillé type « Vi+ »
- Option de revêtement disponible sur l'ensemble de la gamme ELECTROSTEEL

Domaine d'application :

- Utilisable pour les réseaux d'adduction d'eau potable, d'irrigation, de défense incendie et Sprinkler (excepté réseaux d'eaux usées) dans des sols de résistivité inférieure à 500 Ω.cm
- En présence de courant vagabonds

Sols pollués et eaux saumâtres

Principales caractéristiques :

- Revêtement extérieur renforcé : Revêtement en polyuréthane PUX® d'une épaisseur minimum de 900 microns conforme à la norme EN 15 189 + revêtement époxy bleu alimentaire (ACS + CLP)

- Classe de pression conforme aux normes EN 545-2010 et ISO 2531-2009



### Info chantier

- Les tuyaux du DN 80 au DN 300 sont calibrés et peuvent être coupés sur site jusqu'à un maximum de 2/3 de la longueur du tuyau mesurée depuis l'extrémité du bout uni

SYSTÈME DE CANALISATION AEP

## Rondelles TYTON Vi +

L'utilisation de joints d'ancrage TYTON Vi + apporte une solution économique aux problèmes d'ancrage dans les espaces confinés où il n'est pas possible d'avoir recours à des massifs de butée standard. La résistance à la séparation des liaisons est assurée par des inserts en acier inoxydable moulés dans le joint en caoutchouc.

- Bague de joint pour pour l'étanchéité et le verrouillage des tuyaux et raccords emboîtement automatique
- Consulter le paragraphe des tuyaux afin de connaître la pression de fonctionnement admissible avec l'utilisation de rondelle TYTON Vi+

Domaine d'application :

- Utilisable pour les réseaux d'adduction d'eau potable et d'irrigation
- Utilisable pour les réseaux de défense incendie et Sprinkler pour la version «FM Approved»



### Info chantier

- Le joint verrouillé « Vi+ » n'est pas démontable après mise en pression. Consulter le manuel de pose ELECTROSTEEL afin de connaître la pression de fonctionnement admissible avec l'utilisation de rondelle TYTON Vi+ et les modalités de mise en oeuvre
- Les élastomères sont sensibles aux ultra-violets et à l'ozone. Il faut donc protéger les joints de la lumière (lumière directe du soleil et lumière artificielle) pendant leur stockage
- Mise en oeuvre :
  - engager le bout uni jusqu'à ce que la première marque disparaisse dans l'emboîture. La deuxième marque doit rester visible après assemblage
  - ne pas dépasser cette position, afin d'éviter le contact entre les tuyaux et d'assurer la possibilité de mouvement ultérieur du joint
  - vérifier que la bague de joint en élastomère est restée dans son logement, en passant dans l'espace annulaire compris entre le bout uni et l'entrée de l'emboîture l'extrémité d'un réglet métallique jusqu'à ce qu'il bute contre la bague de joint : à tous les points du pourtour, le réglet doit s'enfoncer de la même profondeur

Diamètre nominal	Code produit
DN 080 mm	691534
DN 100 mm	691535
DN 125 mm	691536
DN 150 mm	691537
DN 200 mm	691538
DN 250 mm	691539
DN 300 mm	691540
DN 350 mm	691541
DN 400 mm	691542
DN 450 mm	691543
DN 500 mm	691544
DN 600 mm	691545



## → Pièce emboîtement raccord EXPRESS®

Raccords DN 80 à 600 à emboîtement EXPRESS®.  
Les raccords sont commercialisés complets (soit avec la rondelle d'étanchéité, la contre bride et les boulons).

- Revêtement extérieur et intérieur renforcé : époxy bleu alimentaire (ACS) d'épaisseur minimum de 250 microns
- Kit EXPRESS® ELECTROSTEEL
- Verrouillage EXPRESSLOCK® ELECTROSTEEL
- Gamme :
  - coudes à deux emboîtements 1/4 (90°) - 1/8 (45°) - 1/16 (22.30°) - 1/32 (11.15°)
  - tés à deux emboîtements EXPRESS et tubulure bride, PN 10
  - tés à trois emboîtements
  - cônes à deux emboîtements
  - manchons à deux emboîtements
  - brides à emboîtement, PN 10
  - bride uni, PN 10
- Applications :
  - réseaux d'adduction d'eau potable et d'irrigation



### Info technique

- Epoxy 250µm pour une protection des raccords dans des sols de tous niveaux de corrosivité
- PFA pour raccords EXPRESS® Dn80 à 600 : 30 à 40 Bar
- PFA pour raccords EXPRESSLOCK® DN 80-400 :16-25 bar



## ■ Coude EXPRESS® complet

Diamètre nominal	90°-1/4	45°-1/8	22,5°-1/16	11,25°-1/32
DN 080 mm	691522	690535	690548	690562
DN 100 mm	691523	690536	690549	690563
DN 125 mm	691524	690537	690550	690564
DN 150 mm	691525	690538	690552	690565
DN 200 mm	691526	690539	690553	690566
DN 250 mm	691527	690541	690554	690567
DN 300 mm	691528	690542	690555	690568



## ■ Bride EXPRESS® complet ISO PN10

Diamètre nominal	Gabarit bride	Code produit
DN 080 mm	ISO PN10-16	691510
DN 100 mm	ISO PN10-16	691511
DN 125 mm	ISO PN10-16	691512
DN 150 mm	ISO PN10-16	691513
DN 200 mm	ISO PN10	691514
DN 250 mm	ISO PN10	691515
DN 300 mm	ISO PN10	691516



## ■ Bride uni ISO PN10

Diamètre nominal	Gabarit bride	Code produit
DN 080 mm	ISO PN10-16	691547
DN 100 mm	ISO PN10-16	691549
DN 125 mm	ISO PN10-16	691551
DN 150 mm	ISO PN10-16	691552
DN 200 mm	ISO PN10	691553
DN 250 mm	ISO PN10	691554
DN 300 mm	ISO PN10	691555





# RACCORDS FONTE ELECTROSTEEL

## → Pièce emboîtement raccord EXPRESS®



### ■ Té EXPRESS® complet tubulure à bride ISO PN10

Diamètre nominal-Corps	Diamètre nominal-Tubulure à bride	Gabarit bride	Code produit	Diamètre nominal-Corps	Diamètre nominal-Tubulure à bride	Gabarit bride	Code produit
DN 080 mm	DN 040 mm	ISO PN10-16	693404	DN 250 mm	DN 060 mm	ISO PN10-16	691075
	DN 060 mm	ISO PN10-16	691053		DN 080 mm	ISO PN10-16	691076
	DN 080 mm	ISO PN10-16	691054		DN 100 mm	ISO PN10-16	691077
DN 100 mm	DN 040 mm	ISO PN10-16	693405		DN 125 mm	ISO PN10-16	691078
	DN 060 mm	ISO PN10-16	691055		DN 150 mm	ISO PN10-16	691080
	DN 080 mm	ISO PN10-16	691056		DN 200 mm	ISO PN10	691081
	DN 100 mm	ISO PN10-16	691057		DN 250 mm	ISO PN10	691082
DN 125 mm	DN 040 mm	ISO PN10-16	693406	DN 300 mm	DN 060 mm	ISO PN10-16	691083
	DN 060 mm	ISO PN10-16	691058		DN 080 mm	ISO PN10-16	691084
	DN 080 mm	ISO PN10-16	691059		DN 100 mm	ISO PN10-16	691085
	DN 100 mm	ISO PN10-16	691060		DN 125 mm	ISO PN10-16	691087
	DN 125 mm	ISO PN10-16	691061		DN 150 mm	ISO PN10-16	691088
DN 150 mm	DN 040 mm	ISO PN10-16	693407		DN 200 mm	ISO PN10	691089
	DN 060 mm	ISO PN10-16	691063		DN 250 mm	ISO PN10	691090
	DN 080 mm	ISO PN10-16	691064		DN 300 mm	ISO PN10	691091
	DN 100 mm	ISO PN10-16	691065				
	DN 125 mm	ISO PN10-16	691066				
DN 200 mm	DN 150 mm	ISO PN10-16	691067				
	DN 060 mm	ISO PN10-16	691068				
	DN 080 mm	ISO PN10-16	691069				
	DN 100 mm	ISO PN10-16	691070				
	DN 125 mm	ISO PN10-16	691071				
	DN 150 mm	ISO PN10-16	691073				
	DN 200 mm	ISO PN10	691074				

SYSTÈME DE CAVALLISATION AEP



### ■ Cône EXPRESS® complet

Diamètre nominal	Code produit
DN 100-080 mm	691491
DN 125-080 mm	691492
DN 125-100 mm	691493
DN 150-100 mm	691494
DN 200-100 mm	691495
DN 200-150 mm	691496
DN 250-150 mm	691497
DN 250-200 mm	691498
DN 300-150 mm	691499



### ■ Manchon EXPRESS® complet

Diamètre nominal	Code produit
DN 080 mm	690575
DN 100 mm	690576
DN 125 mm	690577
DN 150 mm	690578
DN 200 mm	690579
DN 250 mm	690580
DN 300 mm	690582



# RACCORDS FONTE ELECTROSTEEL

## → Pièce emboîtement raccord automatique

DN 80 à 800 à emboîtement automatique avec revêtement intérieur et extérieur époxy bleu d'épaisseur 250 µm

- Gamme :
  - coudes à deux emboîtements 1/4 (90°) - 1/8 (45°) - 1/16 (22.30°) - 1/32 (11.15°)
  - tés à trois emboîtements et tubulure bride, PN 10
  - tés à trois emboîtements
  - cônes à deux emboîtements
  - manchons à deux emboîtements
  - brides à emboîtement, PN 10
  - bride uni, PN 10

Les raccords emboîtement automatique peuvent se monter avec :

- Joint type TYTON (inclus avec le raccord)
- Joint verrouillé type TYTON « HP Vi+ » pour DN 80 à 600 (en option)



### Info technique

- Epoxy 250µm pour une protection des raccords dans des sols de tous niveaux de corrosivité



## ■ Coude emboîtement automatique complet

Diamètre nominal	90°-1/4	45°-1/8	22,5°-1/16	11,25°-1/32
DN 080 mm	861234	861240	861222	861228
DN 100 mm	861235	861241	861223	861229
DN 125 mm	861236	861242	861224	861230
DN 150 mm	861237	861243	861225	861231
DN 200 mm	861238	861244	861226	861232
DN 250 mm	872685	872686	872687	872688
DN 300 mm	861239	861245	861227	861233

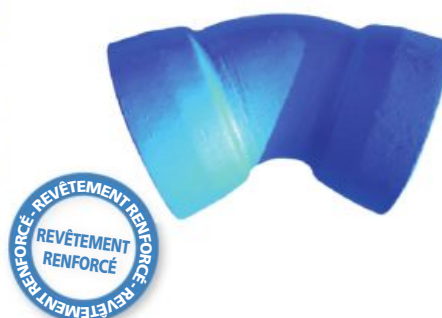

## ■ Bride emboîtement automatique complet ISO PN10

Diamètre nominal	Gabarit bride	Code produit
DN 080 mm	ISO PN10-16	861445
DN 100 mm	ISO PN10-16	861446
DN 125 mm	ISO PN10-16	861447
DN 150 mm	ISO PN10-16	861448
DN 200 mm	ISO PN10	861449
DN 250 mm	ISO PN10	861450
DN 300 mm	ISO PN10	861451



## ■ Manchon emboîtement automatique complet

Diamètre nominal	Code produit
DN 080 mm	861462
DN 100 mm	861463
DN 125 mm	861464
DN 150 mm	861465
DN 200 mm	861466
DN 250 mm	861467
DN 300 mm	861468



## ➔ Pièce emboîtement raccord automatique



### ■ Té emboîtement automatique complet tubulure à bride ISO PN10

Diamètre nominal-Corps	Diamètre nominal-Tubulure à bride	Gabarit bride	Code produit	Diamètre nominal-Corps	Diamètre nominal-Tubulure à bride	Gabarit bride	Code produit
DN 080 mm	DN 060 mm	ISO PN10-16	691891	DN 300 mm	DN 060 mm	ISO PN10-16	691872
	DN 080 mm	ISO PN10-16	861453		DN 080 mm	ISO PN10-16	691873
DN 100 mm	DN 060 mm	ISO PN10-16	691846		DN 100 mm	ISO PN10-16	691874
	DN 080 mm	ISO PN10-16	691847		DN 125 mm	ISO PN10-16	691875
DN 125 mm	DN 100 mm	ISO PN10-16	861454		DN 150 mm	ISO PN10-16	691876
	DN 060 mm	ISO PN10-16	691849		DN 200 mm	ISO PN10	691877
	DN 080 mm	ISO PN10-16	691850		DN 250 mm	ISO PN10	691878
	DN 100 mm	ISO PN10-16	691851		DN 300 mm	ISO PN10	861457
DN 150 mm	DN 125 mm	ISO PN10-16	691852				
	DN 060 mm	ISO PN10-16	691853				
	DN 080 mm	ISO PN10-16	691854				
DN 200 mm	DN 100 mm	ISO PN10-16	691855				
	DN 125 mm	ISO PN10-16	691856				
	DN 150 mm	ISO PN10-16	861460				
DN 250 mm	DN 060 mm	ISO PN10-16	691859				
	DN 080 mm	ISO PN10-16	691860				
	DN 100 mm	ISO PN10-16	691861				
	DN 125 mm	ISO PN10-16	691862				
	DN 150 mm	ISO PN10-16	691863				
DN 300 mm	DN 200 mm	ISO PN10	861455				
	DN 060 mm	ISO PN10-16	691892				
	DN 080 mm	ISO PN10-16	691866				
	DN 100 mm	ISO PN10-16	691867				
	DN 125 mm	ISO PN10-16	691868				
DN 350 mm	DN 150 mm	ISO PN10-16	691869				
	DN 200 mm	ISO PN10	691870				
	DN 250 mm	ISO PN10	861456				



SYSTÈME DE CANALISATION AEP

### ■ Cône à emboîtement automatique complet

Diamètre nominal	Code produit
DN 100-080 mm	691805
DN 125-100 mm	691806
DN 150-080 mm	691807
DN 150-100 mm	691808
DN 200-100 mm	691809
DN 200-150 mm	691810
DN 250-150 mm	691811
DN 250-200 mm	691812
DN 300-150 mm	691813
DN 300-200 mm	691814
DN 300-250 mm	691815



### ■ Rondelles TYTON Vi +

Diamètre nominal	Code produit	Diamètre nominal	Code produit
DN 080 mm	691534	DN 300 mm	691540
DN 100 mm	691535	DN 350 mm	691541
DN 125 mm	691536	DN 400 mm	691542
DN 150 mm	691537	DN 450 mm	691543
DN 200 mm	691538	DN 500 mm	691544
DN 250 mm	691539	DN 600 mm	691545



# TUBES PEHD



## → PEHD PE100 noir à bandes bleues

Les tubes PEHD PE 100 noir à bandes bleues sont utilisés dans les réseaux enterrés ou aériens d'adduction ou de distribution d'eau potable ou pour les branchements d'alimentation. Grâce à leur flexibilité, les canalisations PE100 ont la capacité de se déformer sans rupture. Elles permettent ainsi de compenser les mouvements du sol pendant toute leur durée de vie sans provoquer de fuites.

Disponibles en très grandes longueurs elles facilitent la pose sur vos chantiers. Parfaitement étanches elles permettent d'améliorer significativement les taux de rendement.

La gamme de canalisations PE100 est conçue pour une durée de vie supérieure à 100 ans. Matériau léger, il permet de diminuer le nombre d'engins nécessaires sur le chantier et pour le transport.

Le PE100 permet de réaliser des réseaux auto-butés, donc il n'est pas nécessaire de mettre

en place une butée en béton ou de joints de verrouillage lors des changements de direction. Peu de raccords sont nécessaires grâce au rayon de courbure de la canalisation en PE100. À la fin de son cycle d'utilisation, le PE100 est recyclable à 100 %.

Étant insensible à la corrosion, le PE100 ne nécessite aucune protection particulière. Le PE100 permet de réduire l'impact environnemental car son bilan carbone est jusqu'à 4 fois plus faible que d'autres matériaux.

- Diamètres : Ø 20 mm à 1600 mm (autre Ø sur demande)
- Conditionnements : couronnes, barres ou tourets
- Pression : PN 6.3 à PN 25 Bar (SDR26 à SDR7.4) - autre SDR/PN sur demande
- Raccordement par électrofusion (raccords électrosoudables), polyfusion (bout à bout) ou raccords autobutés mécaniques

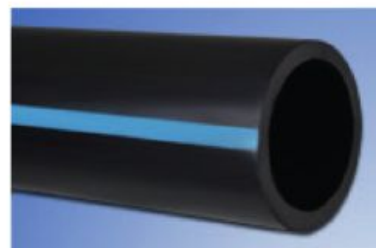

- Attestation de conformité sanitaire
- Certification : Tube certifié à la Marque NF114 – Codes UP, WN et MP – Certificat ACS
- Norme : NF EN 12 201 et Règlement de la Marque NF114 – Groupe 2



### Info technique

- Couronnes : Ø 20 au Ø 75 en conditionnement 25, 50 ou 100 ml selon Ø
- Barres : en conditionnement 6, 12 ml, 18 ml
- Tourets : Ø 40 au Ø 180 en conditionnement selon Ø et SDR/PN

- Conditionnement touret PE100 PN16 : Ø 63 PE100 PN 16 SDR11 : 600 ml  
Ø 75 PE100 PN 16 SDR11 : 850 ml  
Ø 90 PE100 PN 16 SDR11 : 500 ml  
Ø 110 PE100 PN 16 SDR11 : 350 ml

- Ø 125 PE100 PN 16 SDR11 : 260 ml
- Ø 160 PE100 PN 16 SDR11 : 480 ml
- Ø 180 PE100 PN 16 SDR11 : 300 ml

### Info chantier

- Respecter les modalités de mise en oeuvre des fabricants de tube et de raccords
  - les liens seront coupés couche par couche au fur et à mesure du déroulage
  - le fond de la fouille doit être propre, sans pierre ou point dur. Mettre en place le tube sur un lit de sable d'une épaisseur d'au moins 10 cm (ne pas utiliser de matériaux concassés)
  - réaliser des ondulations pour compenser le retrait et la dilatation (pour une variation de température de 20°C, la variation de longueur est de 40 cm pour 100 mètres)
- Les tubes PEHD disposent d'un marquage métrique permettant de connaître la longueur restante
- Equipements de pose pour les raccords mécaniques :
  - clés spécifiques et/ou dynamométriques,
  - grattoir adapté
- Equipements de pose pour les raccords électrosoudables :
  - positionneur - redresseur,
  - grattoir rotatif
  - solvant dégraissant sous forme de lingettes prêtes à l'emploi,
  - désoualisateur,

- automate de soudage et groupe électrogène.
- Equipements de pose pour le soudage bout à bout :
  - machines et accessoires.
- Procédure type de soudure, respecter les consignes suivante :
  - coupe d'équerre avec coupe tube
  - grattage avec un outil rotatif
  - pour le soudage : grattage, solvant dégraissant, maintien des tubes en alignement jusqu'au refroidissement (utiliser un positionneur - redresseur)
- Essai de pression :
  - Le polyéthylène flue sous contrainte : il se déforme, puis se stabilise. Lors de l'essai, le fluage entraîne une chute de la pression qu'il convient de compenser.
  - La procédure est la suivante :
    - tester des tronçons de longueur inférieure à 500m ;
    - appliquer une pression d'épreuve égale à la pression maximale de service de la conduite, et au moins égale à 600 kPa (6 bars), et la maintenir 30 minutes en pompant pour l'ajuster ;
    - ramener la pression à 300 kPa (3 bars) à l'aide

de la vanne de purge. Fermer la vanne pour isoler le tronçon à essayer.

- enregistrer ou noter les valeurs de la pression aux temps suivants :
  - entre 0 et 10 minutes : 1 lecture toutes les 2 minutes (5 mesures)
  - entre 10 et 30 minutes : 1 lecture toutes les 5 minutes (4 mesures)
  - entre 30 et 90 minutes : 1 lecture toutes les 10 minutes (6 mesures)

Les valeurs successives doivent être croissantes puis éventuellement stables, par suite de la réponse viscoélastique du polyéthylène. On obtient normalement une bonne indication en 90 minutes.

Remarque : Le fluage dépend de la température. En tranchée ouverte, sur réseau fermé, la pression peut varier lorsque la température du tube est modifiée par l'ensoleillement.

## ■ Barre PEHD PE100 PN16-20 bande bleue

PE100 - PN16									
<b>Diamètre extérieur</b>	Ø 025 mm	Ø 032 mm	Ø 040 mm	Ø 050 mm	Ø 063 mm	Ø 075 mm	Ø 090 mm	Ø 110 mm	Ø 125 mm
<b>Épaisseur</b>	3,0 mm	3,0 mm	3,7 mm	4,6 mm	5,8 mm	6,8 mm	8,2 mm	10 mm	11,4 mm
<b>Masse métrique</b>	0,21 kg/m	0,279 kg/m	0,431 kg/m	0,67 kg/m	1,06 kg/m	1,48 kg/m	2,15 kg/m	3,19 kg/m	4,13 kg/m
<b>Type</b>	SDR9	SDR11	SDR11	SDR11	SDR11	SDR11	SDR11	SDR11	SDR11
<b>Longueur 6 m</b>	1029946	1029947	1029948	1029949	1029950	1029951	344580	344584	344577
<b>Longueur 12 m</b>	-	-	-	-	1132246	1132248	344553	344554	344558

PE100 - PN16									
<b>Diamètre extérieur</b>	Ø 140 mm	Ø 160 mm	Ø 180 mm	Ø 200 mm	Ø 225 mm	Ø 250 mm	Ø 280 mm	Ø 315 mm	Ø 355 mm
<b>Épaisseur</b>	12,7 mm	14,6 mm	16,4 mm	18,2 mm	20,5 mm	22,7 mm	25,4 mm	28,6 mm	32,2 mm
<b>Masse métrique</b>	5,15 kg/m	6,75 kg/m	8,55 kg/m	10,6 kg/m	13,3 kg/m	16,4 kg/m	20,6 kg/m	26 kg/m	33 kg/m
<b>Type</b>	SDR9	SDR11	SDR11	SDR11	SDR11	SDR11	SDR11	SDR11	SDR11
<b>Longueur 6 m</b>	243037	243039	151770	72755	72756	376374	344576	344575	344574
<b>Longueur 12 m</b>	243038	243040	72754	151772	151773	344560	344562	344564	344567



# TUBES PEHD

## ➔ PEHD PE100 noir à bandes bleues

### ■ Couronne PEHD PE100 PN16

PE100 - PN16							
<b>Diamètre extérieur</b>	Ø 020 mm	Ø 025 mm	Ø 032 mm	Ø 040 mm	Ø 050 mm	Ø 063 mm	Ø 075 mm
<b>Epaisseur</b>	3,0 mm	3,0 mm	3,0 mm	3,7 mm	4,6 mm	5,8 mm	6,8 mm
<b>Masse métrique</b>	0,170 kg/m	0,210 kg/m	0,279 kg/m	0,431 kg/m	0,670 kg/m	1,06 kg/m	1,48 kg/m
<b>Type</b>	SDR9	SDR9	SDR11	SDR11	SDR11	SDR11	SDR11
<b>25 m</b>	1029754	1029757	1029760	x	x	x	x
<b>50 m</b>	1029755	1029758	1029761	1029763	1029765	1029766	1029767
<b>100 m</b>	1029753	1029756	1029759	1029762	1029764	x	x

### ■ Tourets

#### CONDITIONS DE LOCATION DES TOURETS

- Les 20 premiers jours suivant la mise à disposition du touret sont gratuits
- À partir du 21<sup>e</sup> jour, un forfait de location par jour calendaire sera appliqué jusqu'à la reprise du touret par nos services
- En cas de perte ou de non retour, le touret sera facturé au client au prix de sa valeur à neuf
- Les tourets restent sous la responsabilité du client jusqu'à leur reprise effective (l'envoi d'un document de mise à disposition des tourets vides n'équivaut pas à un transfert de responsabilité)
- En cas de détérioration, les frais de remise en état seront facturés au client

- Type A : Taille 3,1x1,1  
400 kg à vide
- Type P : Taille 3,1x2,2  
500 kg à vide
- Type E : Taille 4,1x2,2  
800 kg à vide



SYSTÈME DE CANNALISATION AEP

Diamètre extérieur	Type de touret	PE100 - SDR13,6 - PN12,5	PE100 - SDR11 - PN16	PE100 - PN25
Ø 063 mm	A	600 ml	600 ml	
Ø 075 mm	A	850 ml	850 ml	
Ø 090 mm	A	500 ml	500 ml	
Ø 090 mm	P	900 ml	900 ml	
Ø 110 mm	A	250 ml	250 ml	
Ø 110 mm	P	500 ml	500 ml	
Ø 125 mm	A		180 ml	
Ø 125 mm	P	250 ml	250 ml	200 ml
Ø 140 mm	E	500 ml	475 ml	350 ml
Ø 160 mm	E	360 ml	360 ml	200 ml

#### Info chantier

- Les tourets "E" sont déroulés le jour même de la livraison. Prévoir transport supplémentaire pour déposer sur site et reprise
- Les tourets sont livrés par poids lourds. Toutes les conditions spécifiques d'accès au chantier doivent être signalées lors de la commande (hauteur, largeur, longueur et poids limité...)

### ■ Couronnes grandes dimensions

#### Couronnes de PEHD RC 100 PN 16 bande bleue

- Gamme du Ø 40 au 160
- Conditionnements : couronnes grande dimension
- Pression : PN 16 Bar
- Application :  
Pose en tranchée ouverte avec ré-emploi des matériaux extraits, ou pose mécanisée avec tranchée ou soc  
Accepte le remblai criblé issu de l'ouverture de la tranchée (les éléments lourds ou tranchants pouvant écraser ou couper le tube devront être retirés du remblai)



Diamètre extérieur	SDR	Pression	Longueur maximum
Ø 25mm	11	PN16 bar	500 m
Ø 32 mm	11	PN16 bar	500 m
Ø 40 mm	11	PN16 bar	1000 m / 2000 m
Ø 50 mm	11	PN16 bar	1000 m / 2000 m
Ø 63 mm	11	PN16 bar	500 m
Ø 75 mm	11	PN16 bar	630 m
Ø 90 mm	11	PN16 bar	500 m
Ø 110 mm	11	PN16 bar	600 m
Ø 125 mm	11	PN16 bar	350 m
Ø 140 mm	11	PN16 bar	400 m
Ø 160 mm	11	PN16 bar	170 m
Ø 180 mm	11	PN16 bar	300 m
nous consulter			

- Norme : EN12001
- Attestation de conformité sanitaire



#### Info chantier

- Mise en oeuvre :  
- installation sur touret démontable  
- déroulage sur remorque porte touret
- Intérêts économiques et écologiques :  
- tube très résistant au poinçonnement et à la fissuration  
- diminution des coûts globaux, grâce à la réutilisation des matériaux extraits, comparé à une pose avec enrobage de sable  
- préservation des ressources, moindre flux de transport de matériaux, et y compris d'évacuation en décharge  
- gain de temps à l'avancement et moindres émissions CO<sub>2</sub>

## → Solutions PEHD pour l'adduction d'eau potable

### ■ PE 100-RC

- Les tubes PEHD PE 100-RC (très haute résistance à la fissuration lente) noir à bandes bleues sont utilisés dans les réseaux enterrés ou aériens d'adduction, de distribution d'eau potable
- Diamètres : Ø 25 mm au Ø 1600 mm
- Conditionnements : couronnes, barres ou tourets
- Pression : PN 6.3 à PN 25 Bar (SDR26 à SDR7.4)

Application :

Pose en tranchée ouverte avec ré-emploi des matériaux extraits, ou pose mécanisée avec trancheuse ou soc

Accepte le remblai criblé issu de l'ouverture de la tranchée (les éléments lourds ou tranchants pouvant écraser ou couper le tube devront être retirés du remblai)



- Norme NF EN 12201-2
- Attestation de Conformité Sanitaire
- Certifié produit fini PAS 1075 Type 1 ou 2 (selon les produits et apparences)



#### Info technique

Couronnes : Ø 25 au Ø 180 en couronnes standards de 100ml ou 50ml selon Ø/SDR (autre sur demande)

- Barres : en conditionnement 6, 12, 13.40 ou 20 ml
- Tourets : Ø 25 au Ø 160 selon Ø/SDR

#### Info chantier

- Tube très résistant au poinçonnement et à la fissuration lente
- Diminution des coûts globaux, grâce à la réutilisation des matériaux extraits, comparé à une pose avec enrobage de sable
- Préservation des ressources, moindre flux de transport de matériaux, et y compris d'évacuation en décharge
- Gain de temps à l'avancement et moindres émissions CO<sub>2</sub>

### ■ PE 100-RD

- Les tubes et canalisations PEHD 100 RD noir à bandes bleues sont destinés au réseau de branchement ou de distribution d'eau potable.
- Gamme :  
- Ø 20 mm au Ø 800 mm
- Conditionnements : couronnes, barres ou tourets
- Pression : PN 10 à PN 20 Bar

Application :

Dans des conditions d'exploitation sévères en termes de désinfection et de température. Ces tubes possèdent des caractéristiques en terme de résistance aux désinfectants améliorés (chlore, dioxyde de chlore...)



- Certification marque NF114
- Norme NF EN 12201-2
- Attestation de conformité sanitaire



#### Info technique

- Couronnes : Ø 20 au Ø 75 en conditionnement 25, 50 ou 100 ml selon Ø
- Barres : en conditionnement 6, 12 ml ou supérieur à la demande
- Tourets : Ø 90 au Ø 160 en conditionnement de 180 à 700 ml selon Ø et PN

#### Info chantier

- Flexible et sûr
- Réseaux traités au ClO<sub>2</sub>

### ■ PE 100 ou PE 100-RC à emboîtement Click & Lock

Click & Lock est un système de tubes en polyéthylène autobuté à raccordement mécanique par simple emboîtement pour les réseaux enterrés ou aériens afin d'assurer l'adduction ou la distribution d'eau potable. Le dispositif Click&Lock est verrouillé (autobuté) à l'aide d'un anneau en résine acétalique. Click&Lock est également équipé d'un joint d'étanchéité en EPDM.

- Diamètres : 90 mm à 250 mm
- Conditionnements : barres
- Pression : SDR17 PN10 et SDR11 PN16

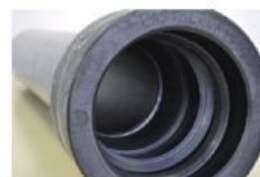

- Norme NF EN 12201-2
- Attestation de Conformité Sanitaire



#### Info technique

- Barres : en conditionnement 6, 12 ml ou supérieur à la demande

#### Info chantier

- Jonction par emboîtement
- Réalisation de réseaux sous pression
- Cadence de pose supérieure à 1 km/jour

# TUBES PEHD

## → Solutions PEHD pour l'adduction d'eau potable

### ■ Barre et couronne PE 100-RC Certifié PN16 - 90 10® RCplus

Les tubes PEHD PE 100-RC 90 10® RC<sup>plus</sup> (très haute résistance à la fissuration lente) sont utilisés dans les réseaux enterrés ou aériens d'adduction, de distribution d'eau potable.

90 10® RC<sup>plus</sup> est un système de conduites en PE 100-RC avec un témoin visuel extérieur de 10% de couleur intégré dans l'épaisseur du tube ou avec bandes de couleur (à partir du Ø 630).

#### • Applications :

- pose en tranchée ouverte avec ré-emploi des matériaux extraits, ou pose mécanisée avec trancheuse ou soc
- accepte le remblai criblé issu de l'ouverture de la tranchée (les éléments lourds ou tranchants pouvant écraser ou couper le tube devront être retirés du remblai)

- Diamètres : Ø 25 mm au 1600 mm
- Pression : standard SDR 17 PN10 et SDR11 PN16 (autre SDR/PN nous consulter)



Diamètre extérieur	Type	Pression	Barre		Couronne	
			6 m	12 m	50 m	100 m
Ø 025 mm	SDR11	PN16 bar	1135398	-	1135397	1135396
Ø 032 mm	SDR11	PN16 bar	1135401	-	1135400	1135399
Ø 040 mm	SDR11	PN16 bar	1135404	-	1135403	1135402
Ø 050 mm	SDR11	PN16 bar	1135407	-	1135406	1135405
Ø 063 mm	SDR11	PN16 bar	1135410	-	1135409	1135408
Ø 075 mm	SDR11	PN16 bar	1135414	1135412	1135413	1135411
Ø 090 mm	SDR11	PN16 bar	1135418	1135417	x	1135416
Ø 110 mm	SDR11	PN16 bar	1135422	1135421	x	1135420
Ø 125 mm	SDR11	PN16 bar	1135424	1135423	x	-
Ø 140 mm	SDR11	PN16 bar	-	1135426	x	-
Ø 160 mm	SDR11	PN16 bar	1135428	1135427	x	1195926
Ø 180 mm	SDR11	PN16 bar	1276251	1135430	x	-
Ø 200 mm	SDR11	PN16 bar	-	1157895		
Ø 225 mm	SDR11	PN16 bar	-	1135432		
Ø 250 mm	SDR11	PN16 bar	-	1157896		
Ø 280 mm	SDR11	PN16 bar	-	-		
Ø 315 mm	SDR11	PN16 bar	-	-		
Ø 355 mm	SDR11	PN16 bar	-	1157897		



#### Certifications et normes :

- Attestation de Conformité Sanitaire
- DIN 8074/75
- NF EN 12201
- DVGW GW 335-A2
- Certifié produit fini PE 100-RC PAS 1075 Type 2 par le TÜV SÜD

#### Info technique

- Couronnes : en conditionnement standard de 100ml ou 50ml selon Ø/SDR (autre sur demande)
- Barres : en conditionnement 6, 12, 13.40 ou 20ml (autre sur demande)
- Touret ou couronne grande dimension du Ø 25 au Ø 180 selon SDR/PN (nous consulter)

#### Info chantier

- Option :
  - location ou vente de remorque de déroulage spéciale couronne
- Tube très résistant au poinçonnement et à la fissuration lente avec témoin visuel de sécurité (10% de l'épaisseur du tube). La couche colorée fait partie intégrante de l'épaisseur standard du 90 10® RCplus .
- Respecter les modalités de mise en œuvre des fabricants de tube et de raccords
  - les liens seront coupés couche par couche au fur et à mesure du déroulage
  - le fond de la fouille doit être propre, sans pierre ou point dur. Mettre en place le tube PE100 sur un lit de sable d'une épaisseur d'au moins 10 cm (ne pas utiliser de matériaux concassés)
  - réaliser des ondulations pour compenser le retrait et la dilatation (pour une variation de température de 20°C, la variation de longueur est de 40 cm pour 100 mètres)
- Les tubes PEHD disposent d'un marquage métrique permettant de connaître la longueur restante
- Équipements de pose pour les raccords mécaniques :
  - clés spécifiques et/ou dynamométriques,
  - grattoir, chanfreineur & ébavureur adaptés
- Équipements de pose pour les raccords électrosoudables :
  - positionneur - redresseur,
  - grattoir rotatif et manuel,
  - solvant dégraissant spécial PEHD sous forme de lingettes prêtes à l'emploi, ou en bidon + lingette/chiffon propre, blanc et non pelucheux,
  - désoualisateur,
  - automate de soudage et groupe électrogène adapté
- Équipements de pose pour le soudage bout à bout :
  - machine à souder par polyfusion, groupe électrogène et accessoires

- Procédure type de soudure, respecter les consignes suivante :
    - coupe d'équerre avec coupe tube
    - grattage avec un outil rotatif (et finition manuelle si nécessaire)
    - pour le soudage : grattage, solvant dégraissant, maintien des tubes en alignement jusqu'au refroidissement (utiliser un positionneur - redresseur)
  - Essai de pression :
    - Le polyéthylène flue sous contrainte : il se déforme, puis se stabilise. Lors de l'essai, le fluage entraîne une chute de la pression qu'il convient de compenser.
    - La procédure est la suivante :
      - tester des tronçons de longueur inférieure à 500m ;
      - appliquer une pression d'épreuve égale à la pression maximale de service de la conduite, et au moins égale à 600 kPa (6 bars), et la maintenir 30 minutes en pompant pour l'ajuster ;
      - ramener la pression à 300 kPa (3 bars) à l'aide de la vanne de purge. Fermer la vanne pour isoler le tronçon à essayer.
      - enregistrer ou noter les valeurs de la pression aux temps suivants :
        - entre 0 et 10 minutes : 1 lecture toutes les 2 minutes (5 mesures)
        - entre 10 et 30 minutes : 1 lecture toutes les 5 minutes (4 mesures)
        - entre 30 et 90 minutes : 1 lecture toutes les 10 minutes (6 mesures)
- Les valeurs successives doivent être croissantes puis éventuellement stables, par suite de la réponse viscoélastique du polyéthylène. On obtient normalement une bonne indication en 90 minutes.
- Remarque : Le fluage dépend de la température. En tranchée ouverte, sur réseau fermé, la pression peut varier lorsque la température du tube est modifiée par l'ensoleillement.

# TUBES PEHD

## → Solutions PEHD pour l'adduction d'eau potable

### ■ Barre et couronne PE 100-RC PN16 – SLM® 3.0 bleue bande verte

Les tubes PEHD PE 100-RC SLM® 3.0 (très haute résistance à la fissuration lente) sont utilisés dans les réseaux enterrés ou aériens d'adduction, de distribution d'eau potable

Le système de conduites SLM® 3.0 est un système de conduites dernière génération breveté avec couche de protection et structure multicouches garantissant une pose sans risque de dommage

- Applications :
  - pose sans tranchée comme l'éclatement, le forage dirigé ou le tubage
  - pose en tranchée ouverte avec ré-emploi des matériaux extraits, ou pose mécanisée avec trancheuse ou soc

- Diamètres : Ø 25 mm au 1600 mm
- Pression : standard SDR17 PN10 et SDR11 PN16 (autre SDR/PN nous consulter)



Diamètre extérieur	Type	Pression	Barre		Couronne	
			6 m	12 m	50 m	100 m
Ø 025 mm	SDR11	PN16 bar	-	-	1135380	1135379
Ø 032 mm	SDR11	PN16 bar	1358327	-	1179554	1135381
Ø 040 mm	SDR11	PN16 bar	1358328	-	-	1135382
Ø 050 mm	SDR11	PN16 bar	1358329	-	1214362	1135383
Ø 063 mm	SDR11	PN16 bar	1312939	-	1135352	1135384
Ø 075 mm	SDR11	PN16 bar	-	1135385	-	-
Ø 090 mm	SDR11	PN16 bar	-	1135387	x	-
Ø 110 mm	SDR11	PN16 bar	-	1135388	x	-
Ø 125 mm	SDR11	PN16 bar	-	1135389	x	-
Ø 140 mm	SDR11	PN16 bar	-	1135390	x	-
Ø 160 mm	SDR11	PN16 bar	-	1135392	x	-
Ø 180 mm	SDR11	PN16 bar	-	1135393	x	-
Ø 200 mm	SDR11	PN16 bar	-	1157902		
Ø 225 mm	SDR11	PN16 bar	-	1135394		
Ø 250 mm	SDR11	PN16 bar	-	1157903		
Ø 280 mm	SDR11	PN16 bar	-	-		
Ø 315 mm	SDR11	PN16 bar	-	1135395		

Autres diamètres, nous consulter



Certifications et normes :

- Attestation de Conformité Sanitaire
- DIN 8074/75
- NF EN 12201
- DVGW GW 335-A2
- Certifié produit fini PE 100-RC PAS 1075 Type 3 par le TÜV SÜD

### Info technique

- Couronnes : en conditionnement standard de 100ml ou 50ml selon Ø/SDR (autre sur demande)
- Barres : en conditionnement 6, 12, 13.40 ou 20ml (autre sur demande)
- Touret ou couronne grande dimension du Ø 25 au Ø 160 selon SDR/PN (nous consulter)

### Info chantier

- Option :
  - location ou vente de remorque de déroulage spéciale couronne
- Tube central en PE 100-RC (résistance à la fissuration lente) calibré et avec marquage, manteau de protection additionnel en polyéthylène renforcé PE<sup>plus</sup> permettant de sécuriser tout type de pose avec et sans tranchée
- Soudure par polyfusion bout-à-bout possible directement sans retrait du manteau de protection, soudure des pièces PEHD par électrofusion ou polyfusion directement sur le tube central PE 100-RC (conforme à la norme DVS 2207)
- Durée de vie 100 minimum à 20°C sous classe de pression conforme et pose sans tranchée
- Respecter les modalités de mise en œuvre des fabricants de tube et de raccords
  - les liens seront coupés couche par couche au fur et à mesure du déroulage
  - le fond de la fouille doit être propre, sans pierre ou point dur. Mettre en place le tube PE100 sur un lit de sable d'une épaisseur d'au moins 10 cm (ne pas utiliser de matériaux concassés)
  - réaliser des ondulations pour compenser le retrait et la dilatation (pour une variation de température de 20°C, la variation de longueur est de 40 cm pour 100 mètres)
- Les tubes PEHD disposent d'un marquage métrique permettant de connaître la longueur restante
- Équipements de pose pour les raccords mécaniques :
  - clés spécifiques et/ou dynamométriques,
  - grattoir, chanfreineur & ébavureur adaptés
- Équipements de pose pour les raccords électrosoudables :
  - positionneur - redresseur,
  - grattoir rotatif et manuel,
  - solvant dégraissant spécial PEHD sous forme de lingettes prêtes à l'emploi, ou en bidon + lingette/chiffon propre, blanc et non pelucheux,
  - désoualisateur,
  - automate de soudage et groupe électrogène adapté
- Équipements de pose pour le soudage bout à bout :
  - machine à souder par polyfusion, groupe électrogène et accessoires
- Procédure type de soudure, respecter les consignes suivante :
  - coupe d'équerre avec coupe tube
  - grattage avec un outil rotatif (et finition manuelle si nécessaire)
  - pour le soudage : grattage, solvant dégraissant, maintien des tubes en alignement jusqu'au refroidissement (utiliser un positionneur - redresseur)
- Essai de pression :
 

Le polyéthylène flue sous contrainte : il se déforme, puis se stabilise. Lors de l'essai, le fluage entraîne une chute de la pression qu'il convient de compenser.

La procédure est la suivante :

  - tester des tronçons de longueur inférieure à 500m ;
  - appliquer une pression d'épreuve égale à la pression maximale de service de la conduite, et au moins égale à 600 kPa (6 bars), et la maintenir 30 minutes en pompant pour l'ajuster ;
  - ramener la pression à 300 kPa (3 bars) à l'aide de la vanne de purge. Fermer la vanne pour isoler le tronçon à essayer.
  - enregistrer ou noter les valeurs de la pression aux temps suivants :
    - entre 0 et 10 minutes : 1 lecture toutes les 2 minutes (5 mesures)
    - entre 10 et 30 minutes : 1 lecture toutes les 5 minutes (4 mesures)
    - entre 30 et 90 minutes : 1 lecture toutes les 10 minutes (6 mesures)

Les valeurs successives doivent être croissantes puis éventuellement stables, par suite de la réponse viscoélastique du polyéthylène. On obtient normalement une bonne indication en 90 minutes.

Remarque : Le fluage dépend de la température. En tranchée ouverte, sur réseau fermé, la pression peut varier lorsque la température du tube est modifiée par l'ensoleillement.



# TUBES PEHD

## → Solutions PEHD pour l'adduction d'eau potable

### ■ Barre et couronne PE 100-RC – SLM® DCT

Les tubes PEHD PE 100-RC SLM® DCT (très haute résistance à la fissuration lente) sont utilisés dans les réseaux enterrés ou aériens d'adduction, de distribution d'eau potable. Le SLM® DCT est un système de conduites en PE 100-RC avec une couche de protection additionnelle qui protège 2 bandes conductrices spiralées intégrées sur le tube central. Celles-ci permettent de vérifier l'intégrité du système immédiatement après la pose. Elles permettent également une localisation ultérieure en x, y, et z.

- Diamètres : Ø 25 mm au 1600 mm
- Pression : standard SDR17 PN10 et SDR11 PN16 (autre SDR/PN nous consulter)
- Applications :
  - pose sans tranchée par forage dirigé, éclatement et tubage
  - pose en tranchée ouverte avec ré-emploi des matériaux extraits, ou pose mécanisée avec trancheuse ou soc

Certifications et normes :

- Attestation de Conformité Sanitaire
- DIN 8074/75
- NF EN 12201
- DVGW GW 335-A2
- Certifié produit fini PE 100-RC PAS 1075 Type 3 par le TÜV SÜD

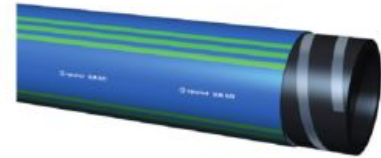

#### Info technique

- Couronnes : en conditionnement standard de 100ml ou 50ml selon Ø/SDR (autre sur demande)
- Barres : en conditionnement 6, 12, 13.40 ou 20ml (autre sur demande)
- Touret ou couronne grande dimension du Ø 25 au Ø 160 selon SDR/PN (nous consulter)

### ■ Barre et couronne PE 100-RC – 3L - Réseau avec surveillance continue

Les tubes PEHD PE 100-RC 3L (très haute résistance à la fissuration lente) sont utilisés dans les réseaux enterrés ou aériens d'adduction, de distribution d'eau potable.

Le système de conduites avec surveillance 3L garantit un contrôle permanent à 100% des fuites pour la protection du sol et des eaux.

Une unité de contrôle reliée à la conduite déclenche une alarme dès le plus petit dommage (perçement du manteau).

Les alertes sont directement transmises au centre de contrôle ou au smartphone. Les systèmes de pompe connectés au réseau peuvent être désactivés automatiquement et ainsi les dommages éventuels sont sous contrôle de manière fiable et immédiate.

- Diamètres : Ø 25 mm au 1600 mm
- Pression : standard SDR17 PN10 et SDR11 PN16 (autre SDR/PN nous consulter)
- Applications :
  - pose sans tranchée par forage dirigé, éclatement et tubage
  - pose en tranchée ouverte avec ré-emploi des matériaux extraits, ou pose mécanisée avec trancheuse ou soc

Certifications et normes :

- Attestation de Conformité Sanitaire
- DIN 8074/75
- NF EN 12201
- DVGW GW 335-A2
- Certifié produit fini PE 100-RC PAS 1075 Type 3 par le TÜV SÜD
- Conforme à la réglementation ATV-DVWK-A 142



#### Info technique

- Couronnes : en conditionnement 50 et 100ml (autre sur demande)
- Barres : en conditionnement 6, 12, 13.40 ou 20ml (autre sur demande)
- ouret ou couronne grande dimension du Ø 25 au Ø 160 selon SDR (nous consulter)

# TUBES PEHD

## → Solutions PEHD pour l'adduction d'eau potable

### ■ Barre et couronne PE 100-RC – SLA® Barrier Pipe EGEPLAST

Les tubes PEHD PE 100-RC SLA® Barrier Pipe (très haute résistance à la fissuration lente) sont utilisés dans les réseaux enterrés ou aériens de distribution d'eau potable.

Le système SLA® Barrier Pipe exclut de manière fiable la perméation des polluants. La barrière métallique permet une protection permanente des produits sensibles et de l'environnement.

De plus, elle permet aussi la détection, localisation (en x, y, z) ultérieure de la conduite et aussi d'en vérifier l'intégrité à la fin des travaux

Certifications et normes :

- Attestation de Conformité Sanitaire
- DIN 8074/75
- NF EN 12201
- DVGW GW 335-A2
- Certifié produit fini PE 100-RC PAS 1075 Type 3 par le TÜV SÜD
- Certifié KIWA BRL-K17101 (fonction anti-diffusion)

#### Info chantier

- Option :
  - location ou vente de remorque de déroulage spéciale couronne
- Tube central en PE 100-RC (résistance à la fissuration lente), couche certifiée barrière anti-pollution en aluminium et manteau de protection additionnel en polyéthylène renforcé PE<sup>plus</sup>
- Protection contre la perméation assurée même pour les conduites posées sans tranchée
- Détection de l'intégrité après la pose sans tranchée et possibilité de localisation durable en x, y et z
- Durée de vie 100 minimum à 20°C sous classe de pression conforme et pose sans tranchée
- Respecter les modalités de mise en œuvre des fabricants de tube et de raccords
  - les liens seront coupés couche par couche au fur et à mesure du déroulage
  - le fond de la fouille doit être propre, sans pierre ou point dur. Mettre en place le tube PE100 sur un lit de sable d'une épaisseur d'au moins 10 cm (ne pas utiliser de matériaux concassés)
  - réaliser des ondulations pour compenser le retrait et la dilatation (pour une variation de température de 20°C, la variation de longueur est de 40 cm pour 100 mètres)
- Les tubes PEHD disposent d'un marquage métrique permettant de connaître la longueur restante
- Équipements de pose pour les raccords mécaniques :
  - clés spécifiques et/ou dynamométriques,
  - grattoir, chanfreineur & ébaveuseur adaptés
- Équipements de pose pour les raccords électrosoudables :
  - positionneur - redresseur,
  - grattoir rotatif et manuel,
  - solvant dégraissant spécial PEHD sous forme de lingettes prêtes à l'emploi, ou en bidon + lingette/chiffon propre, blanc et non pelucheux,

- Diamètres : Ø 25 mm au 630 mm (autre Ø nous consulter)
- Pression : standard SDR17 PN10 et SDR11 PN16 (autre SDR/PN nous consulter)

- Applications :
  - pose sans tranchée par forage dirigé, éclatement et tubage
  - pose en tranchée ouverte avec ré-emploi des matériaux extraits, ou pose mécanisée avec tranchéeuse ou soc



#### Info technique

- Couronnes : en conditionnement standard de 100ml ou 50ml selon Ø/SDR (autre sur demande)
- Barres : en conditionnement 6, 12, 13.4ml ou 20ml
- Touret ou couronne grande dimension du Ø 25 au Ø 160 selon SDR/PN (nous consulter)

- désalisateur,
- automate de soudage et groupe électrogène adapté
- Équipements de pose pour le soudage bout à bout :
  - machine à souder par polyfusion, groupe électrogène et accessoires
- Procédure type de soudure, respecter les consignes suivante :
  - coupe d'équerre avec coupe tube
  - grattage avec un outil rotatif (et finition manuelle si nécessaire)
  - pour le soudage : grattage, solvant dégraissant, maintien des tubes en alignement jusqu'au refroidissement (utiliser un positionneur - redresseur)
- Essai de pression :
  - Le polyéthylène flue sous contrainte : il se déforme, puis se stabilise. Lors de l'essai, le fluage entraîne une chute de la pression qu'il convient de compenser.
  - La procédure est la suivante :
    - tester des tronçons de longueur inférieure à 500m ;
    - appliquer une pression d'épreuve égale à la pression maximale de service de la conduite, et au moins égale à 600 kPa (6 bars), et la maintenir 30 minutes en pompant pour l'ajuster ;
    - ramener la pression à 300 kPa (3 bars) à l'aide de la vanne de purge. Fermer la vanne pour isoler le tronçon à essayer.
    - enregistrer ou noter les valeurs de la pression aux temps suivants :
      - entre 0 et 10 minutes : 1 lecture toutes les 2 minutes (5 mesures)
      - entre 10 et 30 minutes : 1 lecture toutes les 5 minutes (4 mesures)
      - entre 30 et 90 minutes : 1 lecture toutes les 10 minutes (6 mesures)
    - Les valeurs successives doivent être croissantes puis éventuellement stables, par suite de la réponse viscoélastique du polyéthylène. On obtient normalement une bonne indication en 90 minutes.
    - Remarque : Le fluage dépend de la température. En tranchée ouverte, sur réseau fermé, la pression peut varier lorsque la température du tube est modifiée par l'ensoleillement.

Diamètre extérieur	Type	Pression	Barre		Type	Pression	Couronne	
			6 m	12 m			50 m	100 m
Ø 025 mm	SDR11	PN16 bar	-	-	SDR9	PN20 bar	1236101	1236099
Ø 032 mm	SDR11	PN16 bar	1135434	-	SDR11	PN16 bar	1248959	1135433
Ø 040 mm	SDR11	PN16 bar	1135436	-	SDR11	PN16 bar	1248999	1135435
Ø 050 mm	SDR11	PN16 bar	1135438	-	SDR11	PN16 bar	1249003	1135437
Ø 063 mm	SDR11	PN16 bar	1135440	1135439	SDR11	PN16 bar	1249005	1202572
Ø 075 mm	SDR11	PN16 bar	1135442	1135441	SDR11	PN16 bar	x	-
Ø 090 mm	SDR11	PN16 bar	-	1135443	SDR11	PN16 bar	x	-
Ø 110 mm	SDR11	PN16 bar	-	1135444	SDR11	PN16 bar	x	-
Ø 125 mm	SDR11	PN16 bar	-	1135445	SDR11	PN16 bar	x	-
Ø 140 mm	SDR11	PN16 bar	-	-	SDR11	PN16 bar	x	-
Ø 160 mm	SDR11	PN16 bar	-	1135446	SDR11	PN16 bar	x	-
Ø 180 mm	SDR11	PN16 bar	-	1135447	SDR11	PN16 bar	x	-

# TUBES PEHD

## → Solutions PEHD pour l'adduction d'eau potable

### ■ Barre PE 100-RC – HexelOne® SLM

Les tubes PEHD PE 100-RC HexelOne® SLM (très haute résistance à la fissuration lente) sont utilisés dans les réseaux enterrés ou aériens d'adduction, de distribution d'eau potable

Le tube EGEPLAST HexelOne® SLM est une conduite haute pression renforcée, uniquement composée de polyéthylène «mono-composite». Elle permet de nouvelles applications dans le domaine de la haute pression avec des pressions de service au-delà des applications couvertes jusqu'à présent par des conduites PEHD

Résultat: comparée aux conduites en PEHD traditionnelles, la tenue de celle-ci est doublée

- Diamètres : Ø 90 mm au 160 mm (autre nous consulter)
- Pression : 30 Bars Eau / 16 Bars Gaz
- Application :
  - pose sans tranchée par forage dirigé, éclatement et tubage
  - pose en tranchée ouverte avec ré-emploi des matériaux extraits, ou pose mécanisée avec trancheuse ou soc

Certifications et normes :

- Attestation de Conformité Sanitaire
- DIN 8074
- NF EN 12201
- Certifié produit fini PE 100-RC PAS 1075 Type 3 par le TÜV SÜD
- Certificat TÜV SÜD: MUC-KSP-A3005
- Certification DVGW



### Info technique

- Couronnes : en conditionnement standard de 100ml ou 50ml selon Ø/SDR (autre sur demande)
  - Barres : en conditionnement 6, 12, 13.40 ou 20ml (autre sur demande)
- Touret ou couronne grande dimension

### Info chantier

- Option :
  - location ou vente de remorque de déroulage spéciale couronne
- Couche interne en PE 100-RC (résistance à la fissuration lente), couche intermédiaire en PE renforcé fibre pour une résistance accrue à la pression, couche externe en PE100 et manteau de protection additionnel en polyéthylène renforcé PEplus
- Pressions de service admissibles de 30 bars pour l'eau
- Moins de raccords grâce à des longueurs disponibles jusque 145ml
- Combinaison de soudures conformes DVS 2207 : soudure par polyfusion bout-à-bout et soudure par électrofusion
- 100 % recyclable

# RACCORDS ELECTROSOUDABLES

## → Solutions GF - GEORG FISCHER

### ■ Raccords femelle et mâle

ELGEF Plus est le système de polyéthylène (PE) pour les systèmes de tuyauteries sous pression utilisés pour l'eau, le gaz et de multiples applications industrielles.

Les raccords ELGEF Plus sont en polyéthylène PE 100 alimentaire SDR11 - PN 16 (autre SDR/PN nous consulter). Ils peuvent être électrosoudés sur des tubes en polyéthylène de SDR17,6 à SDR7,4 correspondant aux normes pour les tubes NF EN 12201-2

- Gamme :

- manchons électrosoudables PN16 Ø 20 à 900mm
- manchons électrosoudables PN10 Ø 160 à 1200mm
- réductions électrosoudables PN16 Ø 25 à 250 mm
- coudes 90° Ø 20 à 250 mm
- coudes 45° Ø 32 à 250 mm
- tés Ø 20 à 250 mm
- set de pièce en Y Ø 32 à 40 mm

- bouchons Ø 20 à 250 mm
- adaptateurs de transition PE/laiton 1/2" à 2"
- adaptateurs de transition PE/acier 1/2" à 2"
- pièces de dérivation
- collier de prise Ø 63 à 400 mm
- collier de dérivation Ø 110 à 2000 mm
- prises de branchement fixe et orientable Ø 32 à 400 mm
- ELGEF Modul'eau Ø 50 à 160 mm
- comprenant une prise de branchement monobloc ELGEF Plus PE 100 SDR11 et un robinet 1/4 tour en PE100 SDR11 de sens de fermeture anti-horaire avec carré de 30x30 et deux manchons (ou un manchon et une réduction) électrosoudables ELGEF Plus PE100 SDR11
- collier de prise Supraflow (collier de prise en charge Inox avec départ orientable 360°) Ø 110 à 400 mm
- vanne 1/4 de tour Ø 20 à 225 mm
- colliers de réparation Ø 63 à 400 mm

- Attestation de conformité sanitaire
- Conformes aux normes NF EN 12201, AS/NZS 4129, WIS 4-32-14 et WIS 4-32-15



### Info technique

- Raccords ELGEF PLUS en PE100 SDR11
- La gamme ELGEF PLUS convient pour le soudage avec les matières standard de PE; PE 63, PE 80 et PE 100, avec un indice de fusion (MFR) compris entre 0,2 et 1,4 g/10 min
- Les raccords du diamètre 20 à 63 mm sont dotés de systèmes de pré-fixation intégrés
- Les deux extrémités du raccord sont soudées simultanément (monofilament) sur les raccords ayant un diamètre ≤ 500 mm
- Chaque extrémité du manchon est fusionnée séparément (bifilament) pour les manchons dont le diamètre est égal ou supérieur à 560 mm
- Les manchons dotés de la technologie flex groove sont des bi-filaments de diamètre ≥ 500 mm (Autres diamètres - nous consulter)
- Connecteurs 4 mm
- Indicateur de soudage
- Butée centrale amovible selon Ø
- Pression 16 bar ou 10 bar selon gamme

### Info chantier

- Respecter les modalités de mise en oeuvre des fabricants de tube et de raccords

- Equipement nécessaire pour réaliser une soudure :

- coupe-tube
- grattoir manuel ou rotatif
- positionneur - positionneur redresseur pour couronnes et tourets
- désoualisateur,
- nettoyant/dégraissant spécial PE
- chiffon non pelucheux et propre
- marqueur permanent et mètre
- tournevis
- automate de soudure

- Procédure type de soudure, respecter les consignes suivante :

- le lieu de travail doit être protégé de l'humidité en cas d'intempéries
  - coupe droite du tube
  - repérage de la zone à gratter
  - grattage de la surface externe du tube
- PAS DE CHANFREIN. MEULEUSE ET TOILE ÉMERIE INTERDITES.
- nettoyage de la surface externe du tube et intérieur du raccord
  - marquage de la profondeur d'insertion
  - redressage et alignement
  - mettre en marche le groupe électrogène de 6 kVA minimum (attention au perte de puissance selon altitude).
  - raccorder la machine
  - allumer l'automate de soudure GF
  - suivre les instructions de soudage (manuel, crayon optique ou scannette)
  - respect stricte du temps de refroidissement avant démontage
  - démontage du calage des tubes
  - refroidissement avant mise en pression
  - essai de pression et désinfection



# RACCORDS ELECTROSOUDABLES



→ Solutions GF - GEORG FISCHER

## Raccords femelle et mâle



Diamètre extérieur	Manchon	Coude 90 °		Coude 45 °	
	code / temps refroidissement	femelle-femelle	mâle-mâle	femelle-femelle	mâle-mâle
Ø 020 mm	359143	359003	358986	-	-
Ø 025 mm	359144	359004	358987	-	-
Ø 032 mm	359142	359005	358988	359037	359021
Ø 040 mm	359145	359018	358990	359038	359022
Ø 050 mm	359147	359006	358991	359039	359024
Ø 063 mm	359148	359007	358992	359040	359025
Ø 075 mm	359149	359008	358993	359041	359026
Ø 090 mm	359150	359010	358994	359042	359027
Ø 110 mm	359151	359011	358995	359043	359028
Ø 125 mm	359152	359012	358997	359044	359029
Ø 140 mm	359154	-	358998	-	359031
Ø 160 mm	359155	359013	358999	359045	359032
Ø 180 mm	359156	359014	359000	359046	359033
Ø 200 mm	359157	359015	359001	359048	359034
Ø 225 mm	359158	359017	359002	359049	359035
Ø 250 mm	359159	-	358985	-	359036
Ø 280 mm	359161	-	358983	-	359019
Ø 315 mm	359162	-	358984	-	359020

SYSTÈME DE CANNALISATION AEP



Diamètre extérieur	Té
Ø 020 mm	358707
Ø 025 mm	359060
Ø 032 mm	359062
Ø 040 mm	359059
Ø 050 mm	359063
Ø 063 mm	359064
Ø 075 mm	359050
Ø 090 mm	359051
Ø 110 mm	359052
Ø 125 mm	359053
Ø 140 mm	-
Ø 160 mm	359055
Ø 180 mm	359056
Ø 200 mm	359057
Ø 225 mm	359058
Ø 250 mm	-
Ø 280 mm	-
Ø 315 mm	-



Diamètre extérieur	Bouchon
Ø 020 mm	359163
Ø 025 mm	359164
Ø 032 mm	359165
Ø 040 mm	359166
Ø 050 mm	359167
Ø 063 mm	359168
Ø 075 mm	359169
Ø 090 mm	359170
Ø 110 mm	359171
Ø 125 mm	359172
Ø 140 mm	359173
Ø 160 mm	359174
Ø 180 mm	359175
Ø 200 mm	359176
Ø 225 mm	359178
Ø 250 mm	365346
Ø 280 mm	-
Ø 315 mm	-

# RACCORDS ELECTROSOUDABLES

+GF+

→ Solutions GF - GEORG FISCHER

## Raccords femelle et mâle

Diamètre extérieur	Réduction	
	femelle - femelle	mâle - mâle
Ø 025-020 mm	359125	359084
Ø 032-020 mm	359126	359087
Ø 032-025 mm	359127	359086
Ø 040-020 mm	-	359090
Ø 040-025 mm	946103	359089
Ø 040-032 mm	359128	359088
Ø 050-020 mm	-	359095
Ø 050-025 mm	-	359094
Ø 050-032 mm	359129	359093
Ø 050-040 mm	359130	359091
Ø 063-032 mm	359131	359098
Ø 063-040 mm	359132	359097
Ø 063-050 mm	359133	359096
Ø 075-040 mm	-	359099
Ø 075-050 mm	-	359100
Ø 075-063 mm	-	359101
Ø 090-050 mm	-	359104
Ø 090-063 mm	359134	359103
Ø 090-075 mm	-	359102
Ø 110-063 mm	-	359107
Ø 110-075 mm	-	359106
Ø 110-090 mm	359135	359105
Ø 125-063 mm	-	359112



Diamètre extérieur	Réduction	
	femelle - femelle	mâle - mâle
Ø 125-075 mm	-	359111
Ø 125-090 mm	359138	359110
Ø 125-110 mm	-	359109
Ø 140-075 mm	-	-
Ø 140-090 mm	-	-
Ø 140-110 mm	-	359113
Ø 140-125 mm	-	359114
Ø 160-090 mm	-	359116
Ø 160-110 mm	359136	359118
Ø 160-125 mm	-	359117
Ø 160-140 mm	-	472756
Ø 180-090 mm	-	-
Ø 180-110 mm	-	-
Ø 180-125 mm	359137	359119
Ø 180-140 mm	-	-
Ø 180-160 mm	-	-
Ø 200-140 mm	-	-
Ø 200-160 mm	359140	359120
Ø 225-140 mm	-	-
Ø 225-160 mm	359141	359124
Ø 225-180 mm	-	359123
Ø 225-200 mm	-	359121

Autres diamètres, nous consulter

SYSTÈME DE  
CANALISATION AEP

## Bride et collet



Diamètre extérieur PEHD	Diamètre bride	Gabarit bride	Collet	Bride	Collet-bride anti-fluage
Ø 020 mm	DN 015 mm	ISO PN10-16	359068	358963	x
Ø 025 mm	DN 020 mm	ISO PN10-16	359069	358964	-
Ø 032 mm	DN 025 mm	ISO PN10-16	359070	358966	-
Ø 040 mm	DN 032-40 mm	ISO PN10-16	359071	358967	942543
Ø 050 mm	DN 040-50 mm	ISO PN10-16	359072	358968	942544
Ø 063 mm	DN 050-60-65 mm	ISO PN10-16	359073	358969	942545
Ø 075 mm	DN 060-65-80 mm	ISO PN10-16	359074	358970	942547
Ø 090 mm	DN 080 mm	ISO PN10-16	359075	358971	942548
Ø 110 mm	DN 100 mm	ISO PN10-16	359076	358973	942549
Ø 125 mm	DN 100 mm	ISO PN10-16	359077	358974	942550
Ø 140 mm	DN 125 mm	ISO PN10-16	359079	358975	942551
Ø 160 mm	DN 150 mm	ISO PN10-16	359080	358976	942552
Ø 180 mm	DN 150 mm	ISO PN10-16	359081	358977	942553
Ø 200 mm	DN 200 mm	ISO PN10	359082	358978	942554
Ø 225 mm	DN 200 mm	ISO PN10	359083	358979	942555
Ø 250 mm	DN 250 mm	ISO PN10	359067	358980	942556
Ø 280 mm	DN 250 mm	ISO PN10	359065	358981	942557
Ø 315 mm	DN 300 mm	ISO PN10	359066	358982	942558

# RACCORDS ELECTROSOUDABLES



## Raccords de transition



Diamètre extérieur	Pas	Manchon filetage		Manchon écrou libre	Manchon taraudage
		PE/laiton	PE/acier	PE/laiton	PE/acier
Ø 020 mm	15/21	365310	365340	-	-
Ø 025 mm	20/27	365311	-	365761	-
	26/34	-	-	365763	-
Ø 032 mm	26/34	365312	365341	365762	365335
	33/42	365317	-	365764	-
	40/49	365318	-	-	-
Ø 040 mm	26/34	365319	-	-	-
	33/42	365313	365342	1062829	365336
	40/49	365320	-	365766	-
	50/60	365322	-	-	-
Ø 050 mm	26/34	365323	-	-	-
	33/42	365324	-	-	-
	40/49	365315	365343	1062828	365337
	50/60	365325	-	365767	-
Ø 063 mm	33/42	365326	-	-	-
	40/49	365327	-	880702	-
	50/60	365316	365344	880703	365339



Diamètre extérieur	Pas	Coude 90 ° filetage	Coude 90 ° écrou libre	Coude 90 ° taraudage	Coude 90 ° écrou libre
		PE/laiton	PE/laiton	PE/acier	PE/acier
Ø 025 mm	20/27	-	365737	-	-
	26/34	-	365739	-	-
Ø 032 mm	26/34	365744	365738	365328	-
	33/42	-	365740	-	-
	40/49	365748	-	-	-
Ø 040 mm	26/34	365749	-	-	-
	33/42	365745	-	365329	365332
	40/49	365750	365742	-	-
	26/34	365751	-	-	-
Ø 050 mm	33/42	365752	-	-	-
	40/49	365746	-	365330	365333
	50/60	-	365743	-	-
Ø 063 mm	40/49	365753	-	-	-
	50/60	365747	-	365331	365334

## Robinet Polyvalve

Diamètre extérieur	Code produit
Ø 025 mm	880706
Ø 032 mm	880707
Ø 040 mm	880708
Ø 050 mm	880710
Ø 063 mm	880711
Ø 075 mm	-
Ø 090 mm	880712
Ø 110 mm	880709



## Robinet 1/4 tour

Diamètre extérieur	Code produit
Ø 025 mm	365293
Ø 032 mm	365294
Ø 040 mm	1007703
Ø 050 mm	-
Ø 063 mm	365297
Ø 075 mm	-
Ø 090 mm	-
Ø 110 mm	-



SYSTÈME DE CANALISATION AEP

## → Solutions GF - GEORG FISCHER

### ■ Collier de prise en charge monobloc GF

Diamètre extérieur	Code produit
Ø 040-020 mm	365303
Ø 040-025 mm	365304
Ø 040-032 mm	365305
Ø 050-020 mm	365306
Ø 050-025 mm	365308
Ø 050-032 mm	365309
Ø 063-063 mm	472755
Ø 110-063 mm	472754



### ■ Kit de branchement fixe GF

Kit comprenant :  
 une prise de branchement monobloc ELGEF Plus PE 100 SDR11  
 + un robinet 1/4 tour en PE100 SDR11 de sens de fermeture anti-horaire avec carré de 30x30  
 + deux manchons (ou un manchon et une réduction) électrosoudables ELGEF Plus PE100 SDR11  
 • Pression 16 bar

Autres diamètres - nous consulter



Diamètre extérieur	Code produit	Diamètre extérieur	Code produit
Ø 063-025 mm	938639	Ø 110-050 mm	938646
Ø 063-032 mm	938640	Ø 125-025 mm	938647
Ø 090-025 mm	938641	Ø 125-032 mm	938649
Ø 090-032 mm	938642	Ø 125-050 mm	938650
Ø 090-050 mm	938643	Ø 160-025 mm	938651
Ø 110-025 mm	938644	Ø 160-032 mm	938652
Ø 110-032 mm	938645	Ø 160-050 mm	938653

### ■ Collier de prise en charge orientable 360° GF



Diamètre extérieur	Code produit	Diamètre extérieur	Code produit
Ø 063-020 mm	358896	Ø 140-020 mm	358924
Ø 063-025 mm	358898	Ø 140-025 mm	358925
Ø 063-032 mm	358899	Ø 140-032 mm	358926
Ø 063-040 mm	358900	Ø 140-040 mm	358928
Ø 063-063 mm	358901	Ø 140-063 mm	358929
Ø 075-020 mm	358902	Ø 160-020 mm	358930
Ø 075-025 mm	358904	Ø 160-025 mm	358931
Ø 075-032 mm	358905	Ø 160-032 mm	358932
Ø 075-040 mm	358906	Ø 160-040 mm	358933
Ø 075-063 mm	358907	Ø 160-063 mm	358935
Ø 090-020 mm	358908	Ø 180-020 mm	358936
Ø 090-025 mm	358909	Ø 180-025 mm	358937
Ø 090-032 mm	358911	Ø 180-032 mm	358938
Ø 090-040 mm	358912	Ø 180-040 mm	358939
Ø 090-063 mm	358913	Ø 180-063 mm	358940
Ø 110-020 mm	358914	Ø 200-020 mm	358942
Ø 110-025 mm	358915	Ø 200-025 mm	358943
Ø 110-032 mm	358916	Ø 200-032 mm	358944
Ø 110-040 mm	358917	Ø 200-040 mm	358945
Ø 110-063 mm	358918	Ø 200-063 mm	358946
Ø 125-020 mm	358919	Ø 225-020 mm	358947
Ø 125-025 mm	358920	Ø 225-025 mm	358948
Ø 125-032 mm	358921	Ø 225-032 mm	358949
Ø 125-040 mm	358922	Ø 225-040 mm	358950
Ø 125-063 mm	358923	Ø 225-063 mm	358951

### ■ Kit de branchement orientable GF

Kit comprenant :  
 une prise de branchement orientable ELGEF Plus PE 100 SDR11  
 + un robinet 1/4 tour en PE100 SDR11 de sens de fermeture anti-horaire avec carré de 30x30  
 + deux manchons (ou un manchon et une réduction) électrosoudables ELGEF Plus PE100 SDR11  
 • Pression 16 bar

Autres diamètres - nous consulter



Diamètre extérieur	Code produit	Diamètre extérieur	Code produit
Ø 063-025 mm	938621	Ø 110-032 mm	938630
Ø 063-032 mm	938622	Ø 110-050 mm	938632
Ø 075-025 mm	938623	Ø 125-025 mm	938633
Ø 075-032 mm	938625	Ø 125-032 mm	938634
Ø 090-025 mm	938626	Ø 125-050 mm	938635
Ø 090-032 mm	938627	Ø 160-025 mm	938636
Ø 090-050 mm	938628	Ø 160-032 mm	938637
Ø 110-025 mm	938629	Ø 160-050 mm	938638



## → Solutions PLASSON

### ■ Raccords femelle et mâle

Les raccords électrosoudables PLASSON peuvent être soudés avec des tubes et raccords à embouts mâles en PE 80, en PE 100 ou en PE 100 RC selon le SDR\* du tube

- Applications pression de service PN 10 :  
Il existe une gamme LIGHFIT destinée à l'assemblage de composants en PE pour réaliser un réseau de pression de service maximale de 10 bars à une température de service de 20°C comme température de référence.  
Liaison PE soudé - 100 % étanche auto-butée du Ø 20 à 1200 mm
- Applications pression de service PN 16 :  
Pour les systèmes de canalisations en polyéthylène (PE) dans le domaine de l'alimentation en eau destinée à la consommation humaine, y compris le transport des eaux brutes, et leurs assemblages avec des composants en PE destinés à être utilisés sous pression et à une température de service de 20 °C comme température de référence, pouvant atteindre un maximum de 40° (au delà de 20°C, appliquer un coefficient de détimbrage), dans les domaines du gaz et des réseaux secs.  
Liaison PE soudé - 100 % étanche auto-butée du Ø 20 à 1000 mm
- Applications pression de service PN 25 :  
Il existe une gamme PLASSON PN 25 destinée à l'assemblage de

composants en PE pour réaliser un réseau de pression de service maximale de 25 bars à une température de service de 20°C comme température de référence ( DN 50 au 315)

- Gamme :
  - manchons électrosoudables
  - bouchons électrosoudables
  - réductions électrosoudables
  - coudes Femelle électrosoudables 90 ° - 45°- 22,5°
  - coudes Mâle électrosoudables 90° - 45 ° - 30°
  - tés 3 emboitures et tubulure à bride
  - raccord en Y
  - manchon d'ajustement double rotule
  - prise de branchement avec Dispositif Témoin Étancheur
- Jusqu'à Ø 63 : Système monobloc
- Ø 75 à 180 : Système FASTCLAMP
- Ø > 180 : Système à sangle
  - selle de branchement
  - selles de branchement de transition
  - vanne PE 1/4 de tour à boisseau sphérique
  - kit de branchement eau (à assembler)
  - raccords de transition PE-acier et PE-laiton
  - collets et brides
  - collets-brides anti-fluage

- Attestation de conformité sanitaire
- Conformes aux normes NF EN 12201 et NF EN1555
- Taraudage conformes à la norme ISO7-1



### Info technique

- Un design spécifique favorisant la soudure et la tenue mécanique
- Résistance gainée de PE : contrôle optimal de la distribution d'énergie pendant le processus de soudage + protection mécanique totale
- Grandes longueurs d'emboitures : davantage de surface soudée, meilleur assemblage avec le tube, résistance mécanique supérieure
- Indicateurs de fusion : témoignent de la dilatation du PE dans la zone de soudage
- Système de reconnaissance automatique SMARTFUSE® : une résistance spécifique (borne rouge) pour chaque raccord PLASSON permet la détection automatique des paramètres de soudage par la machine à souder PLASSON
- Pression 16 bar - 10 bar ou 25 bar selon versions
- PE100 SDR11
- Bornes 4mm

### Info chantier

- Respecter les modalités de mise en oeuvre des fabricants de tube et de raccords
- Equipement nécessaire pour réaliser une soudure :
  - coupe-tube
  - grattoir manuel ou rotatif
  - positionneur - positionneur redresseur pour couronnes et tourets
  - désoudeuse,
  - nettoyant/dégraissant spécial PE
  - chiffon non pelucheux et propre
  - marqueur permanent et mètre
  - tournevis
- automate de soudure
- Procédure type de soudure, respecter les consignes suivante :
  - le lieu de travail doit être protégé de l'humidité en cas d'intempéries
  - paramètres de soudage constants pour une température comprise entre -5 et +35°C
  - coupe droite du tube
  - repérage de la zone à gratter
  - grattage de la surface externe du tube
  - PAS DE CHANFREIN. MEULEUSE ET TOILE ÉMERIE INTERDITES.
  - nettoyage de la surface externe du tube et intérieur du raccord
  - marquage de la profondeur d'insertion
  - redressage et alignement
  - mettre en marche le groupe électrogène de 6 kVA minimum (attention au perte de puissance selon altitude).
  - raccorder la machine
  - allumer l'automate de soudure PLASSON
  - suivre les instructions de soudage (manuel, crayon optique ou scannette)
  - respect stricte du temps de refroidissement avant démontage
  - démontage du calage des tubes
  - refroidissement avant mise en pression
  - essai de pression et désinfection
- Les raccords électrosoudables et à embouts mâles de diamètre supérieur ou égal à 355 mm ne sont ni repris, ni échangés.

# RACCORDS ELECTROSOUDABLES

PLASSON

## → Solutions PLASSON

### ■ Raccords femelle et mâle



Diamètre extérieur	Manchon	Manchon à double rotules	Bouchon	Té	
			femelle	femelle-mâle-femelle	mâle-mâle
Ø 020 mm	133343	x	-	-	-
Ø 025 mm	886202	x	878671	886421	-
Ø 032 mm	882813	x	878672	886422	-
Ø 040 mm	882814	x	878673	886423	-
Ø 050 mm	883204	x	878674	886424	-
Ø 063 mm	883205	x	878675	886425	883272
Ø 075 mm	883206	x	878676	878880	883273
Ø 090 mm	883209	-	878677	878881	883274
Ø 110 mm	878889	878928	878865	878882	883275
Ø 125 mm	878891	878942	878668	878884	883277
Ø 140 mm	878892	x	878938	-	878862
Ø 160 mm	878893	878943	878669	878885	883278
Ø 180 mm	878894	-	878670	878863	-
Ø 200 mm	1091506	-	333061	899363	883279
Ø 225 mm	878895	-	-	899364	-
Ø 250 mm	883227	-	-	899365	-
Ø 280 mm	899349	x	-	-	899366
Ø 315 mm	883232	x	-	-	899367



Diamètre extérieur	Coude 90 °		Coude 45 °		Coude 22,5 °
	femelle-femelle	mâle-mâle	femelle-femelle	mâle-mâle	femelle-femelle
Ø 020 mm	x	x	x	x	x
Ø 025 mm	878750	x	x	x	x
Ø 032 mm	878751	x	878871	x	x
Ø 040 mm	878752	x	878739	x	x
Ø 050 mm	878754	x	878740	x	x
Ø 063 mm	878755	878771	878741	878763	x
Ø 075 mm	878756	878877	878742	878764	x
Ø 090 mm	878757	878772	878743	-	668720
Ø 110 mm	878744	878765	878737	878758	668721
Ø 125 mm	878745	878766	878738	878872	668722
Ø 140 mm	878901	878767	878902	878759	-
Ø 160 mm	878747	-	878896	878897	333064
Ø 180 mm	878748	878768	878870	878873	899339
Ø 200 mm	359189	878769	333042	878761	x
Ø 225 mm	878749	-	899340	878874	x
Ø 250 mm	899342	878770	899341	878875	x
Ø 280 mm	-	899344	-	899343	x
Ø 315 mm	-	899346	-	878762	x

SYSTÈME DE CANALISATION AEP

# RACCORDS ELECTROSOUDABLES

## → Solutions PLASSON

### ■ Raccords femelle et mâle

Diamètre extérieur	Réduction	
	femelle-femelle	mâle-mâle
Ø 032-020 mm	924862	-
Ø 032-025 mm	668718	-
Ø 040-025 mm	878899	-
Ø 040-032 mm	668719	-
Ø 050-025 mm	718918	-
Ø 050-032 mm	718919	-
Ø 050-040 mm	878879	-
Ø 063-032 mm	718920	878840
Ø 063-040 mm	718921	878939
Ø 063-050 mm	718922	878841
Ø 075-050 mm	-	878854
Ø 075-063 mm	684924	878842
Ø 090-050 mm	718923	878855
Ø 090-063 mm	718924	883262
Ø 090-075 mm	684927	878843
Ø 110-063 mm	878878	878844
Ø 110-075 mm	-	899355
Ø 110-090 mm	883234	-
Ø 125-063 mm	-	878845
Ø 125-075 mm	-	878848
Ø 125-090 mm	883235	878941



Diamètre extérieur	Réduction	
	femelle-femelle	mâle-mâle
Ø 125-110 mm	883236	883263
Ø 140-125 mm	-	882812
Ø 160-090 mm	878900	899356
Ø 160-110 mm	878839	878846
Ø 160-125 mm	899354	883266
Ø 160-140 mm	-	878849
Ø 180-125 mm	883237	-
Ø 180-160 mm	-	878850
Ø 200-140 mm	-	899357
Ø 200-160 mm	-	883270
Ø 225-160 mm	-	899358
Ø 225-180 mm	-	878851
Ø 225-200 mm	-	883271
Ø 250-180 mm	-	878847
Ø 250-200 mm	-	878852
Ø 250-225 mm	-	878853
Ø 280-250 mm	-	899359
Ø 315-225 mm	-	899360
Ø 315-250 mm	-	899361
Ø 315-280 mm	899362	-

Autres diamètres, nous consulter

SYSTÈME DE CANALISATION AEP

### ■ Bride et collet



Diamètre extérieur PEHD	Diamètre bride	Gabarit bride	Collet	Bride	Collet bride anti-fluage
Ø 020 mm	DN 015 mm	ISO PN10-16	878702	878684	-
Ø 025 mm	DN 020 mm	ISO PN10-16	878705	878688	852085
Ø 032 mm	DN 025 mm	ISO PN10-16	878869	878867	852086
Ø 040 mm	DN 032-40 mm	ISO PN10-16	878707	878690	852089
Ø 050 mm	DN 040-50 mm	ISO PN10-16	878709	878691	852090
Ø 063 mm	DN 050-60-65 mm	ISO PN10-16	878710	878693	753364
Ø 075 mm	DN 060-65-80 mm	ISO PN10-16	878711	878694	753363
Ø 090 mm	DN 080 mm	ISO PN10-16	878712	878695	852091
Ø 110 mm	DN 100 mm	ISO PN10-16	878697	878679	775418
Ø 125 mm	DN 100 mm	ISO PN10-16	878698	878680	775419
Ø 140 mm	DN 125 mm	ISO PN10-16	878699	878681	768186
Ø 160 mm	DN 150 mm	ISO PN10-16	878700	878682	852092
Ø 180 mm	DN 150 mm	ISO PN10-16	878701	878683	852093
Ø 200 mm	DN 200 mm	ISO PN10	878703	878686	852094
Ø 225 mm	DN 200 mm	ISO PN10	878704	878687	852095
Ø 250 mm	DN 250 mm	ISO PN10	878706	878689	852096
Ø 280 mm	DN 250 mm	ISO PN10	-	-	878696
Ø 315 mm	DN 300 mm	ISO PN10	878868	878866	852097

# RACCORDS ELECTROSOUDABLES

## → Solutions PLASSON

### ■ Raccords de transition



Diamètre extérieur	Pas	Manchon filetage	Manchon écrou libre	Manchon taraudage	Coude 90 ° filetage	Coude 90 ° écrou libre	Coude 45 ° filetage
		PE/laiton	PE/laiton	PE/laiton	PE/laiton	PE/laiton	PE/laiton
Ø 020 mm	15/21	878802	x	-	-	x	x
	20/27	878803	878898	-	-	878723	x
Ø 025 mm	26/34	x	878797	x	x	878721	x
	26/34	878804	878796	-	878727	878724	878713
Ø 032 mm	33/42	878806	878798	-	-	878725	-
	40/49	878805	-	-	878728	x	-
	26/34	878808	-	-	878729	x	-
Ø 040 mm	33/42	878801	1284674	899347	878731	x	878716
	40/49	878809	878799	-	878730	878726	878714
	50/60	878810	-	-	x	x	x
Ø 050 mm	26/34	878811	-	x	878732	x	-
	33/42	878813	-	x	878734	x	-
	40/49	878812	1284675	-	878733	x	878717
	50/60	878815	878800	-	-	878720	-
Ø 063 mm	33/42	878817	-	x	-	x	-
	40/49	878816	-	-	878735	x	878718
	50/60	878818	1004000	899348	878736	878903	878719
Ø 075 mm	50/60	878819	x	x	-	x	-
	66/76	878820	x	x	-	x	-

SYSTÈME DE CANALISATION AEP

### ■ Robinet Polyvalve PLASSON

Diamètre extérieur	Code produit
Ø 025 mm	679585
Ø 032 mm	679586
Ø 040 mm	878856
Ø 050 mm	878859

Diamètre extérieur	Code produit
Ø 063 mm	878860
Ø 090 mm	878861
Ø 110 mm	878857
Ø 125 mm	878858



### ■ Selle de branchement de transition PLASSON

Diamètre extérieur	Taraudage				
	33/42	40/49	50/60	40/3 PB	55/3 GB
Ø 063 mm	878921	x	x	-	x
Ø 075 mm	878922	x	x	-	x
Ø 090 mm	x	878923	878924	-	-
Ø 110 mm	x	878925	878926	-	-
Ø 125 mm	x	878927	878929	-	-
Ø 140 mm	x	878930	878931	-	-
Ø 160 mm	x	878932	878933	-	-
Ø 180 mm	x	878934	878935	-	-
Ø 200 mm	x	x	878936	-	x
Ø 225 mm	x	x	899351	-	-
Ø 250 mm	x	x	899353	-	-





## → Solutions PLASSON

### ■ Prise de branchement droite PLASSON

Diamètre extérieur	Code produit
Ø 040-032 mm	351552
Ø 050-020 mm	351553
Ø 050-025 mm	768187
Ø 050-032 mm	768188
Ø 063-020 mm	878835
Ø 063-025 mm	668754
Ø 063-032 mm	668755
Ø 063-040 mm	878836
Ø 063-050 mm	351554
Ø 063-063 mm	351555
Ø 075-032 mm	291086
Ø 075-050 mm	351556
Ø 075-063 mm	351557
Ø 090-020 mm	351558
Ø 090-025 mm	668756

Diamètre extérieur	Code produit
Ø 090-032 mm	668757
Ø 090-040 mm	351559
Ø 090-050 mm	878837
Ø 090-063 mm	878838
Ø 110-020 mm	351561
Ø 110-025 mm	-
Ø 110-032 mm	668758
Ø 110-040 mm	351562
Ø 110-050 mm	878822
Ø 110-063 mm	878823
Ø 125-020 mm	351563
Ø 125-025 mm	-
Ø 125-032 mm	668759
Ø 125-040 mm	351564
Ø 125-050 mm	878824

Diamètre extérieur	Code produit
Ø 125-063 mm	878825
Ø 140-032 mm	351566
Ø 140-040 mm	351567
Ø 140-050 mm	878826
Ø 140-063 mm	351568
Ø 160-032 mm	878827
Ø 160-040 mm	351569
Ø 160-050 mm	878828
Ø 160-063 mm	351571
Ø 180-032 mm	878829
Ø 180-050 mm	878830
Ø 180-063 mm	878831
Ø 200-032 mm	878832
Ø 200-050 mm	878833
Ø 200-063 mm	878834



### ■ Kit de branchement droite (à assembler) PLASSON

Diamètre extérieur	Code produit
Ø 040-032 mm	-
Ø 050-020 mm	-
Ø 050-025 mm	-
Ø 063-020 mm	-
Ø 063-025 mm	878790
Ø 063-032 mm	878773
Ø 063-040 mm	-
Ø 063-050 mm	-
Ø 063-063 mm	-
Ø 075-032 mm	878792
Ø 075-050 mm	-
Ø 075-063 mm	-
Ø 090-025 mm	878793
Ø 090-032 mm	878794
Ø 090-040 mm	-
Ø 090-050 mm	878795
Ø 090-063 mm	-
Ø 110-020 mm	-
Ø 110-025 mm	878774
Ø 110-032 mm	878775
Ø 110-040 mm	-
Ø 110-050 mm	878776

Diamètre extérieur	Code produit
Ø 110-063 mm	-
Ø 125-025 mm	878778
Ø 125-032 mm	878779
Ø 125-040 mm	-
Ø 125-050 mm	878780
Ø 125-063 mm	-
Ø 140-032 mm	878781
Ø 140-040 mm	-
Ø 140-050 mm	878782
Ø 140-063 mm	-
Ø 160-032 mm	878783
Ø 160-040 mm	-
Ø 160-050 mm	878785
Ø 160-063 mm	-
Ø 180-032 mm	878786
Ø 180-050 mm	878787
Ø 180-063 mm	-
Ø 200-032 mm	878788
Ø 200-050 mm	878789
Ø 200-063 mm	-



# RACCORDS ELECTROSOUDABLES

## → Solutions ALIAXIS U&I FRIALEN®



### ■ Raccords femelle et mâle

Pionnière des techniques d'électrosoudage, la gamme FRIALEN® dispose de caractéristiques techniques uniques pour la réalisation de réseaux PE sous pression homogène et présente le plus large choix de pièces du marché : manchons droits, réductions, coudes, tés, adaptateurs, collets-bridés, selles de branchement, de réparation et d'obturation, bouchons, robinets, pièces de prise en charge, etc

Les raccords de sécurité FRIALEN® sont en polyéthylène PE 100 alimentaire SDR11 - PN 16 (autre SDR/PN nous consulter)  
Ils peuvent être électrosoudés sur des tubes en polyéthylène de SDR17,6 à SDR7,4 correspondant aux normes pour les tubes NF EN 12201-2

- Gamme :  
Raccords électrosoudables PN 25 Ø 90 à 355 mm pour tubes SDR 7,4 à 11  
Raccords et colliers électrosoudables PN 16 Ø 20 à 900 mm pour tubes SDR 11 à 17,6  
Raccords et colliers électrosoudables PN 10 Ø 560 à 1200 mm pour tubes SDR 17 à 26  
Robinetterie ? de tour PN 16 Ø 20 à 160 mm  
Raccords de transition acier à souder Ø 20 à 200 mm  
Raccords de transition à visser ¾" à 2 ½"  
Collets- bridés DN 15 à DN 600 mm  
Traversées de paroi Ø 32 à 1000 mm

- Conforme aux normes NF EN 12201-3 (eau potable, eaux usées, eaux brutes, eaux industrielles)
- Attestation de conformité sanitaire

### Info technique

Caractéristiques principales des raccords FRIALEN® :

- Une résistance de soudage à spires affleurantes, garantissant :
  - un meilleur transfert de l'énergie de soudage
  - une zone de fusion de matière symétrique
  - l'élimination des interférences du film oxydé
- Une zone de fusion extra-longue pour une plus grande résistance mécanique de la soudure
- Une plus grande profondeur d'insertion afin d'assurer :
  - une tolérance angulaire plus élevée sans dommage pour la durabilité de l'assemblage
  - une atténuation des précontraintes de mise en position
  - une pression de soudage plus homogène
- A compter du Ø 400 mm, le préchauffage des raccords et leur renforcement mécanique permettent de compenser efficacement les défauts potentiels des tubes de grand diamètre
- Conditions de mise en oeuvre :- 10 à + 45 °C.
- Compatibilité avec tout tube PE-LD, PEHD et conformité à la NF EN 12201-2

### Info chantier

- Respecter les modalités de mise en oeuvre des fabricants de tube et de raccords
- Equipement nécessaire pour réaliser une soudure :
  - Coupe-tube
  - grattoir manuel ou rotatif
  - positionneur - positionneur redresseur pour couronnes et tourets
  - désoualisateur,
  - nettoyant/dégraissant spécial PE
  - chiffon non pelucheux et propre
  - marqueur permanent et mètre
  - tournevis
  - automate de soudure
- Procédure type de soudure, respecter les consignes suivante :
  - coupe droite du tube
  - repérage de la zone à gratter
  - grattage de la surface externe du tube  
PAS DE CHANFREIN. MEULEUSE ET TOILE ÉMERIE INTERDITES.
  - nettoyage de la surface externe du tube et intérieur du raccord
  - marquage de la profondeur d'insertion
  - redressage et alignement
  - mettre en marche le groupe électrogène de 6 kVA minimum (attention au perte de puissance selon altitude).
  - raccorder la machine
  - allumer l'automate de soudure FRIAMAT
  - suivre les instructions de soudage (manuel, crayon optique ou scannette)\*
  - respect stricte du temps de refroidissement avant démontage
  - démontage du calage des tubes
  - refroidissement avant mise en pression
  - essai de pression et désinfection

# RACCORDS ELECTROSOUDABLES

## → Solutions ALIAXIS U&I FRIALEN® ■ Raccords femelle et mâle



Diamètre extérieur	Manchon avec butée	Manchon long	Bouchon Femelle	Bouchon Mâle
Ø 020 mm	1134574	x	1134306	351098
Ø 025 mm	133344	x	133557	351130
Ø 032 mm	133345	1134580	133558	351099
Ø 040 mm	133346	1134581	133559	351131
Ø 050 mm	133347	1134582	133560	351100
Ø 063 mm	133348	1134583	133561	351132
Ø 075 mm	133349	x	333058	351101
Ø 090 mm	133350	x	133563	351102
Ø 110 mm	133351	x	133564	351134
Ø 125 mm	133352	x	133565	351135
Ø 140 mm	133353	x	x	351103
Ø 160 mm	133354	x	133566	351104
Ø 180 mm	133356	x	133567	351136
Ø 200 mm	133358	x	1134307	351137
Ø 225 mm	133359	x	-	351105
Ø 250 mm	133360	x	x	133568
Ø 280 mm	1134575	x	x	-
Ø 315 mm	133362	x	x	133569
Ø 355 mm	1134576	x	x	-
Ø 400 mm	1134577	x	x	-
Ø 450 mm	1134578	x	x	x
Ø 560 mm	1134579	x	x	x

Diamètres supérieurs, nous consulter



Diamètre extérieur	Coude 90°		Coude 45°		Coude 30°		Coude 11°
	Femelle-Femelle	Mâle-Mâle	Femelle-Femelle	Mâle-Mâle	Femelle-Femelle	Mâle-Mâle	Mâle-Femelle
Ø 020 mm	-	-	x	351414	x	x	x
Ø 025 mm	133480	351422	1284096	351415	x	x	x
Ø 032 mm	133481	133541	133492	351417	x	x	x
Ø 040 mm	133482	-	133493	133570	x	x	x
Ø 050 mm	133483	133543	133495	1158716	x	x	x
Ø 063 mm	133484	133544	133496	133572	x	x	x
Ø 075 mm	133485	133545	133497	351418	x	x	x
Ø 090 mm	133922	133546	133498	1134423	1134412	-	x
Ø 110 mm	133486	133547	133499	133574	1134414	-	1134413
Ø 125 mm	133488	133549	133501	133575	679597	-	1134415
Ø 140 mm	x	351424	x	351419	-	1134424	x
Ø 160 mm	133489	133550	133502	133576	1134417	-	1134416
Ø 180 mm	133490	133551	133503	133577	1134419	-	1134418
Ø 200 mm	1134422	133552	1134421	133578	1134420	-	x
Ø 225 mm	351420	-	351413	133580	-	-	-
Ø 250 mm	x	133554	x	133581	x	x	x
Ø 280 mm	x	-	x	1134425	x	x	x
Ø 315 mm	x	1134426	x	133582	x	x	x
Ø 355 mm	x	-	x	-	x	x	x
Ø 400 mm	x	-	x	-	x	x	x
Ø 450 mm	x	-	x	-	x	x	x
Ø 500 mm	x	-	x	-	x	x	x
Ø 560 mm	x	-	x	-	x	x	x
Ø 630 mm	x	-	x	-	x	x	x

# RACCORDS ELECTROSOUDABLES

→ Solutions ALIAXIS U&I FRIALEN® 16 bar

## ■ Té Femelle-Femelle-Femelle ALIAXIS

Diamètre extérieur	Code produit	Diamètre extérieur	Code produit
Ø 025 mm	133366	Ø 180 mm	351445
Ø 032 mm	133367	Ø 200 mm	1134717
Ø 040 mm	133368	Ø 225 mm	1134718
Ø 050 mm	133369		
Ø 063 mm	133370		
Ø 075 mm	879299		
Ø 090 mm	351441		
Ø 110 mm	351442		
Ø 125 mm	351443		
Ø 160 mm	351444		



## ■ Réduction Femelle-Femelle ALIAXIS

Diamètre extérieur	Code produit	Diamètre extérieur	Code produit
Ø 032-020 mm	1134602	Ø 090-075 mm	1236104
Ø 032-025 mm	133468	Ø 110-063 mm	365143
Ø 040-020 mm	365137	Ø 110-090 mm	133475
Ø 040-025 mm	1291907	Ø 125-090 mm	133476
Ø 040-032 mm	133469	Ø 125-110 mm	1147769
Ø 050-020 mm	365138	Ø 160-110 mm	133478
Ø 050-025 mm	1291909	Ø 180-125 mm	1147768
Ø 050-032 mm	365139	Ø 225-160 mm	-
Ø 050-040 mm	679596		
Ø 063-032 mm	133471		
Ø 063-040 mm	133472		
Ø 063-050 mm	133473		
Ø 075-063 mm	1236106		
Ø 090-050 mm	365141		
Ø 090-063 mm	133474		



## ■ Té réduit Femelle-Mâle-Femelle ALIAXIS

Diamètre extérieur	Code produit
Ø 032-020 mm	-
Ø 040-032 mm	1134813
Ø 050-032 mm	-
Ø 050-040 mm	-
Ø 063-032 mm	-
Ø 063-040 mm	1147767
Ø 063-050 mm	1134814



## ■ Réduction Mâle-Mâle ALIAXIS

Diamètre extérieur	Code produit	Diamètre extérieur	Code produit
Ø 025-020 mm	365150	Ø 225-110 mm	-
Ø 032-020 mm	365151	Ø 225-140 mm	365168
Ø 032-025 mm	365152	Ø 225-160 mm	1134705
Ø 040-020 mm	365153	Ø 225-180 mm	365169
Ø 040-025 mm	365155	Ø 225-200 mm	133522
Ø 040-032 mm	365156	Ø 250-180 mm	133523
Ø 050-025 mm	365157	Ø 250-200 mm	365170
Ø 050-032 mm	365158	Ø 250-225 mm	365171
Ø 050-040 mm	365159	Ø 280-180 mm	-
Ø 063-032 mm	133504	Ø 280-200 mm	-
Ø 063-040 mm	1134696	Ø 280-225 mm	-
Ø 063-050 mm	133506	Ø 280-250 mm	1134706
Ø 075-050 mm	365160	Ø 315-200 mm	-
Ø 075-063 mm	133507	Ø 315-250 mm	-
Ø 090-050 mm	365162	Ø 315-280 mm	-
Ø 090-063 mm	133508	Ø 355-250 mm	-
Ø 090-075 mm	133509	Ø 355-280 mm	-
Ø 110-063 mm	133510	Ø 355-315 mm	-
Ø 110-090 mm	1134697	Ø 400-280 mm	-
Ø 125-063 mm	133512	Ø 400-315 mm	-
Ø 125-075 mm	365163	Ø 400-355 mm	-
Ø 125-090 mm	1134698		
Ø 125-110 mm	133514		
Ø 140-075 mm	1134699		
Ø 140-090 mm	1134700		
Ø 140-110 mm	1134701		
Ø 140-125 mm	365165		
Ø 160-090 mm	1134702		
Ø 160-110 mm	133516		
Ø 160-125 mm	133518		
Ø 160-140 mm	365166		
Ø 180-125 mm	1134703		
Ø 180-160 mm	365167		
Ø 200-125 mm	1134704		
Ø 200-160 mm	133520		



## ■ Té Mâle-Mâle ALIAXIS



Type	Diamètre extérieur	Code produit	Type	Diamètre extérieur	Code produit
	Ø 020 mm	365144	réduit	Ø 140-063 mm	1134732
	Ø 025 mm	365135	réduit	Ø 140-075 mm	1299425
	Ø 032 mm	365136	réduit	Ø 140-090 mm	1134733
	Ø 040 mm	133526	réduit	Ø 140-110 mm	1134734
	Ø 050 mm	133527	réduit	Ø 160-063 mm	1134735
	Ø 063 mm	133528	réduit	Ø 160-075 mm	1134736
	Ø 075 mm	133529	réduit	Ø 160-090 mm	1134737
	Ø 090 mm	133530	réduit	Ø 160-110 mm	1134738
	Ø 110 mm	133532	réduit	Ø 180-090 mm	1134739
	Ø 125 mm	133533	réduit	Ø 180-110 mm	1134740
	Ø 140 mm	365142	réduit	Ø 180-125 mm	1134741
	Ø 160 mm	133534	réduit	Ø 180-140 mm	x
	Ø 200 mm	133536	réduit	Ø 180-160 mm	-
réduit	Ø 063-032 mm	1134719	réduit	Ø 200-063 mm	1134742
réduit	Ø 063-050 mm	1134720	réduit	Ø 200-090 mm	1134743
réduit	Ø 075-032 mm	1134721	réduit	Ø 200-110 mm	1134744
réduit	Ø 075-050 mm	1134722	réduit	Ø 200-160 mm	1134745
réduit	Ø 075-063 mm	1134723	réduit	Ø 225-063 mm	x
réduit	Ø 090-050 mm	1134724	réduit	Ø 225-075 mm	-
réduit	Ø 090-063 mm	1134725	réduit	Ø 225-090 mm	-
réduit	Ø 090-075 mm	1134726	réduit	Ø 225-110 mm	-
réduit	Ø 110-063 mm	1134727	réduit	Ø 225-125 mm	x
réduit	Ø 110-075 mm	1134728	réduit	Ø 225-160 mm	-
réduit	Ø 110-090 mm	1134729	réduit	Ø 225-180 mm	-
réduit	Ø 125-090 mm	1134730	réduit	Ø 250-110 mm	-
réduit	Ø 125-110 mm	1134731	réduit	Ø 250-160 mm	-



# RACCORDS ELECTROSOUDABLES

→ Solutions ALIAXIS U&I FRIALEN® 16 bar

## ■ Bride et collet



Diamètre extérieur	Diamètre nominal bride	Gabarit bride	Collet lisse	Bride	Boulonnerie en GEOMET 500	Boulonnerie INOX A2/A4
Ø 020 mm	DN 015 mm	ISO PN10-16	351412	133599	x	x
Ø 025 mm	DN 020 mm	ISO PN10-16	351395	133600	351395	x
Ø 032 mm	DN 025 mm	ISO PN10-16	133583	133601	351396	x
Ø 040 mm	DN 032 mm	ISO PN10-16	133584	133602	351398	1134332
Ø 050 mm	DN 040 mm	ISO PN10-16	133585	133603	351399	1134333
Ø 063 mm	DN 050 mm	ISO PN10-16	133587	133604	240387	1134334
Ø 075 mm	DN 065 mm	ISO PN10-16	133588	133605	240551	1134335
Ø 090 mm	DN 080 mm	ISO PN10-16	133589	133606	351400	1134336
Ø 110 mm	DN 100 mm	ISO PN10-16	133590	133607	351401	1134337
Ø 125 mm	DN 100 mm	ISO PN10-16	133591	133608	351402	1134338
Ø 140 mm	DN 125 mm	ISO PN10-16	306564	133610	351403	1134339
Ø 160 mm	DN 150 mm	ISO PN10-16	133592	133611	351404	1134340
Ø 180 mm	DN 150 mm	ISO PN10-16	133594	133612	351405	-
Ø 200 mm	DN 200 mm	ISO PN10	133595	133613	351406	1134341
Ø 225 mm	DN 200 mm	ISO PN10	133596	133614	351407	1134342
Ø 250 mm	DN 250 mm	ISO PN10	133597	133615	351408	-
Ø 280 mm	DN 250 mm	ISO PN10	-	-	351410	-
Ø 315 mm	DN 300 mm	ISO PN10	133598	133617	-	1134343
Ø 355 mm	DN 350 mm	ISO PN10	-	-	-	1134344
Ø 400 mm	DN 400 mm	ISO PN10	-	-	x	x
Ø 450 mm	DN 450 mm	ISO PN10	-	-	x	x
Ø 500 mm	DN 500 mm	ISO PN10	-	-	x	x

autre Ø/DN/perçage nous consulter

SYSTÈME DE CANALISATION AEP

## ■ Raccords de transition



Diamètre extérieur	Pas	Manchon filetage	Manchon écrou libre	Coude 90° filetage	Coude 90° écrou libre	Coude 45° filetage	Adaptateur écrou libre	Embout renforcé écrou libre
Ø 020 mm	15/21	351504	x	x	x	x	x	x
Ø 025 mm	20/27	351505	351525	x	352043	x	377129	365164
Ø 025 mm	26/34	x	351526	x	352044	x	377130	365145
Ø 032 mm	26/34	351506	351527	351467	352045	351458	377131	365146
Ø 032 mm	33/42	351509	351528	x	352046	x	377132	365172
Ø 032 mm	40/49	351507	x	351468	x	x	x	x
Ø 040 mm	26/34	351510	x	351469	x	x	x	x
Ø 040 mm	33/42	351511	-	351471	x	351462	-	x
Ø 040 mm	40/49	351512	351529	351470	352047	351460	1134304	x
Ø 040 mm	50/60	351513	x	x	x	x	x	x
Ø 050 mm	26/34	351514	x	351472	x	x	x	x
Ø 050 mm	33/42	351516	x	351474	x	x	x	x
Ø 050 mm	40/49	351517	-	351473	x	351463	-	x
Ø 050 mm	50/60	351518	351530	x	352049	x	377134	365148
Ø 063 mm	33/42	351519	x	x	x	351465	x	x
Ø 063 mm	40/49	351520	-	351475	-	351466	-	x
Ø 063 mm	50/60	351521	-	351476	x	x	377136	365149
Ø 075 mm	50/60	351523	x	x	x	x	x	x
Ø 075 mm	66/76	351524	x	x	x	x	x	x

# RACCORDS ELECTROSOUDABLES

## → Solutions ALIAXIS U&I FRIALEN® 16 bar

### ■ Raccords de transition



Diamètre extérieur	Pas	Manchon taraudage	Coude 90° taraudage	Manchon taraudage	Manchon filetage
		PE/bronze	PE/acier	PE/acier	PE/acier
Ø 020 mm	15/21	x	x	x	351494
Ø 025 mm	20/27	x	x	1165079	x
Ø 032 mm	26/34	351499	351452	351488	351495
Ø 040 mm	26/34	x	-	351489	-
Ø 040 mm	33/42	351500	351454	351490	351496
Ø 050 mm	40/49	351501	351455	351491	351497
Ø 063 mm	40/49	351502	x	x	x
Ø 063 mm	50/60	351503	351456	351493	351498

SYSTÈME DE CANALISATION AEP

### ■ Robinet 1/4 tour ALIAXIS



Diamètre extérieur	Equipement	Sens de fermeture	Code produit
Ø 025 mm		FAH	351425
Ø 032 mm		FAH	351426
Ø 040 mm		FAH	351427
Ø 050 mm		FAH	351428
Ø 063 mm		FAH	351429
Ø 090 mm		FAH	351431
Ø 110 mm		FAH	351432
Ø 125 mm		FAH	-
Ø 160 mm		FAH	351434
Ø 200 mm		FAH	-
Modèles FSH, nous consulter			
Ø 025 mm	carré 30x30 métallique	FAH	1206643
Ø 032 mm	carré 30x30 métallique	FAH	1206644
Ø 040 mm	carré 30x30 métallique	FAH	1206645
Ø 050 mm	carré 30x30 métallique	FAH	1206646
Ø 063 mm	carré 30x30 métallique	FAH	1206647

### ■ Vanne FRIALOC ALIAXIS



Diamètre extérieur	Sens de fermeture	Code produit
Ø 090 mm	FSH	-
Ø 110 mm	FSH	-
Ø 125 mm	FSH	1134832
Ø 160 mm	FSH	1134833
Ø 180 mm	FSH	-
Ø 200 mm	FSH	-
Ø 225 mm	FSH	-
Ø 250 mm	FSH	-
Autres sens de fermeture, nous consulter		

# RACCORDS ELECTROSOUDABLES

➔ Solutions ALIAXIS U&I FRIALEN® 16 bar

## ■ Prise de branchement horizontale ALIAXIS

Diamètre extérieur	Code produit	Diamètre extérieur	Code produit	Diamètre extérieur	Code produit
Ø 040-020 mm	351936	Ø 090-032 mm	351945	Ø 160-025 mm	1319393
Ø 040-025 mm	1206630	Ø 090-050 mm	351946	Ø 160-032 mm	351955
Ø 040-032 mm	1206623	Ø 090-063 mm	351947	Ø 160-050 mm	351956
Ø 050-020 mm	1318967	Ø 110-025 mm	1239998	Ø 160-063 mm	351957
Ø 050-025 mm	351937	Ø 110-032 mm	351948	Ø 180-025 mm	1319394
Ø 050-032 mm	351938	Ø 110-050 mm	351949	Ø 180-032 mm	351958
Ø 063-020 mm	351939	Ø 110-063 mm	351950	Ø 180-050 mm	351960
Ø 063-025 mm	351940	Ø 125-025 mm	1299426	Ø 180-063 mm	351961
Ø 063-032 mm	351941	Ø 125-032 mm	351951	Ø 200-032 mm	351962
Ø 063-040 mm	351943	Ø 125-050 mm	351952	Ø 200-050 mm	351963
Ø 063-063 mm	1134618	Ø 125-063 mm	351953	Ø 200-063 mm	351964
Ø 075-032 mm	1318979	Ø 140-032 mm	1318980	Ø 225-032 mm	1134619
Ø 075-040 mm	351944	Ø 140-050 mm	351954	Ø 225-050 mm	1134620
Ø 090-025 mm	1265351	Ø 140-063 mm	1319392	Ø 225-063 mm	1319395



## ■ Kit de branchement horizontale OPERA (à assembler) ALIAXIS

Diamètre extérieur tube - Diamètre extérieur piquage	FAH	FSH	Diamètre extérieur tube - Diamètre extérieur piquage	FAH	FSH
Ø 040-025 mm	1263566		Ø 110-050 mm	351175	
Ø 040-032 mm	1263567		Ø 125-025 mm	351176	1386551
Ø 050-025 mm	1134544	1386541	Ø 125-032 mm	351177	1386552
Ø 050-032 mm	1134545		Ø 125-040 mm	1318961	
Ø 063-025 mm	351166	1386542	Ø 125-050 mm	351178	1386553
Ø 063-032 mm	351167	1386543	Ø 140-025 mm	1318962	
Ø 063-040 mm	1318959		Ø 140-032 mm	351179	1386554
Ø 075-025 mm	1134546	1386544	Ø 140-040 mm	1318963	
Ø 075-032 mm	351168		Ø 140-050 mm	351180	
Ø 075-040 mm	1385946		Ø 160-025 mm	1261895	1386555
Ø 090-025 mm	351169	1386545	Ø 160-032 mm	351181	1386556
Ø 090-032 mm	351170	1386546	Ø 160-040 mm	1318964	1386557
Ø 090-050 mm	351172	1386547	Ø 160-050 mm	351182	1386558
Ø 110-025 mm	351173	1386548	Ø 180-025 mm	1261976	1386559
Ø 110-032 mm	351174	1386549	Ø 180-032 mm	351183	1386560
Ø 110-040 mm	1318960	1386550			



## ■ Selle de dérivation ALIAXIS

Diamètre extérieur tube - Diamètre extérieur piquage	Code produit	Diamètre extérieur tube - Diamètre extérieur piquage	Code produit
Ø 063-050 mm	-	Ø 160-063 mm	1134366
Ø 063-050 mm	1134358	Ø 160-090 mm	1134367
Ø 075-050 mm	1134359	Ø 160-110 mm	1134368
Ø 090-032 mm	-	Ø 160-125 mm	1134369
Ø 090-063 mm	1134360	Ø 180-063 mm	1134370
Ø 110-032 mm	-	Ø 180-090 mm	1134371
Ø 110-050 mm	1134361	Ø 180-110 mm	1134372
Ø 110-063 mm	1134362	Ø 180-125 mm	-
Ø 110-090 mm	1134363	Ø 200-063 mm	1134373
Ø 125-032 mm	-	Ø 225-063 mm	1134374
Ø 125-063 mm	1134364	Ø 225-090 mm	-
Ø 125-090 mm	1134365	Ø 225-110 mm	1134375
Ø 125-110 mm	-	Ø 225-125 mm	1134376
Ø 160-032 mm	-	Ø 225-160 mm	-



# TUYAUX PVC

## ■ PVC pression à joint automatique pour AEP

Description :

- Prém manchonné à joint AS - longueur 6 ml
- Couleur : gris foncé
- Gamme du Ø 63 mm à 630 mm selon PN
- Pression : 10, 12,5, 16 et 25 bars (NF selon PN)

Application :

- Adduction d'eau potable
- Transport de liquides sous pression
- Irrigation

Autres diamètres et PN - nous consulter

- Référence norme : NF EN ISO 1452 / NF T54-034
- Mise en oeuvre selon fascicule 71
- Attestation de conformité sanitaire (ACS)
- Marque de qualité NF P



SYSTÈME DE  
CANALISATION AEP

Diamètre extérieur	PFA 10 bar		PFA 16 bar	
	Epaisseur	Code produit	Epaisseur	Code produit
Ø 063 mm		x	4,7 mm	86394
Ø 075 mm		x	5,6 mm	86395
Ø 090 mm	4,3 mm	86396	6,7 mm	86397
Ø 110 mm	5,3 mm	86398	8,1 mm	86399
Ø 125 mm	6 mm	86400	9,2 mm	86401
Ø 140 mm	6,1 mm	86402	9,3 mm	86403
Ø 160 mm	6,2 mm	86404	9,5 mm	86561
Ø 200 mm	7,7 mm	86565	11,9 mm	19303
Ø 225 mm	8,6 mm	-	13,4 mm	-
Ø 250 mm	9,6 mm	-	14,8 mm	-
Ø 315 mm	12,1 mm	-	18,7 mm	-

## ■ PVC pression à coller pour AEP

Description :

- Pré-manchonné à coller
- Couleur : gris foncé
- Gamme du Ø 16 mm à 200 mm
- Pression : 10, 16 et 25 bars selon DN
- Longueur : 6 ml hors tout

Application :

- Adduction d'eau potable
- Transport de liquides sous pression

- Référence norme : NF EN ISO 1452 / NF T54-034
- DTU 60.31
- Mise en oeuvre selon fascicule 71
- Attestation de conformité sanitaire (ACS)
- Marque de qualité NF P



Diamètre extérieur	PFA 10 bar		PFA 16 bar	
	Epaisseur	Code produit	Epaisseur	Code produit
Ø 032 mm		x	2,4 mm	73948
Ø 040 mm		x	3 mm	19369
Ø 050 mm		x	3,7 mm	19694
Ø 063 mm		x	4,7 mm	19371
Ø 075 mm		x	5,6 mm	19030
Ø 090 mm	4,3 mm	19031	8,1 mm	19039
Ø 110 mm	5,3 mm	19038	9,2 mm	-
Ø 125 mm	6 mm	19047	9,3 mm	-
Ø 140 mm	6,1 mm	-	9,5 mm	-
Ø 160 mm	6,2 mm	-	11,9 mm	-
Ø 200 mm	7,7 mm	-	11,9 mm	-



# TUYAUX PVC

## ■ PVC bi-orienté pour AEP

- Longueur : 6 m
- Couleur : bleu ou blanc
- Gamme Ø 90 mm à 600 mm selon PN
- Pression : 12,5, 16, 20, 25 bars (norme NF selon PN)

Application :

- Adduction d'eau potable
- Irrigation

Autres diamètres et PN - nous consulter

- Référence norme : NF T 54-948:2010
- Attestation de conformité sanitaire (ACS)
- Marque de qualité NF P



Diamètre extérieur	TOM 500		BI-OROC®		INDIGO
	PN 16	PN 25	PN 16	PN 25	PN 16
Ø 90 mm	698056	1306636	1043343	x	-
Ø 110 mm	698057	1306783	1043344	1043351	1169049
Ø 125 mm	1330202	1306784	1043345	1043352	-
Ø 140 mm	698058	1306785	1043346	1043353	1169048
Ø 160 mm	698059	1306786	1043347	1043354	1169047
Ø 200 mm	698060	1306633	1043348	1043355	1111776
Ø 225 mm	1141111	1306787	1043349	-	1111777
Ø 250 mm	-	1306788	1043350	-	1111778
Ø 315 mm	-	-	-	-	1111779
Ø 400 mm	-	-	-	-	1111780

SYSTÈME DE CANALISATION AEP

## ➔ Tuyau PVC-A

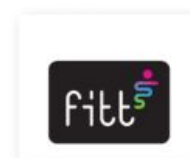

## ■ Tuyau PVC-A BLUFORCE et BLUFORCE verrouillé PN16



Diamètre extérieur	BLUFORCE	BLUFORCE Verrouillé
Ø 90 mm	1461109	1461134
Ø 110 mm	1461110	1461135
Ø 125 mm	1461111	-
Ø 140 mm	1461112	-
Ø 160 mm	1461113	1461136
Ø 200 mm	1461114	1461137
Ø 225 mm	1461115	1461138
Ø 250 mm	1461116	1461139
Ø 280 mm	1461117	-
Ø 315 mm	1461118	1461140
Ø 400mm	-	1461141

Les tuyaux PVC-A BLUFORCE de la société Fitt sont des canalisations en alliage polymère pour l'adduction

et la distribution d'eau et les réseaux d'irrigation. Le PVC-A (A pour "alloy", qui signifie «alliage») est constitué de deux composés principaux : le PVC-U classique et le chlorure de polyéthylène (CPE). Le PVC-A offre à la fois la résistance inhérente au PVC-U et la ductilité propre au polyéthylène, donnant naissance à un produit en mesure de garantir une résistance extrême à la propagation des fissures, principale cause de rupture des réseaux sous pression en service.

Les qualités du PVC-A BLUFORCE sont :

- ductilité extrême et, donc, absence de rupture fragile
- résistance élevée aux chocs et aux charges ponctuelles même à basse température
- haute résistance à la propagation des fissures
- excellente résistance aux agressions chimiques

- insensibilité aux courants vagabonds
- poids inférieur, à diamètre égal, aux tubes classiques en résine

2 types de canalisations PVC-A ont été développées afin de répondre aux usages classiques et aux applications nécessitant un verrouillage des tuyaux :

- PVC-A BLUFORCE avec joint d'étanchéité Power Lock®
- PVC-A BLUFORCE RJ avec joint d'étanchéité et de verrouillage type Bulldog®

- Gamme :
  - Ø 90 à Ø 630 pour la version BLUFORCE
  - Ø 90 à Ø 400 pour la version BLUFORCE RJ
  - longueur totale : 6m
  - couleur bleu

- Application :
  - adduction d'eau potable
  - tranchée ouverte ou forage dirigé

# RACCORDS FONTE POUR PVC

Pièces de raccordement à emboîtement comprenant une gamme de coudes, tés et brides à emboîtement permettant le raccordement de canalisations PVC ou d'une bride.

- Gamme :  
- Ø 63 à 400

Conformité aux normes :

- NF EN 12842 : Raccords en fonte ductile pour systèmes de canalisations en PVC-U

• Caractéristique :

- PFA 16
- Applications :  
- PVC-U  
- PVC bi-orienté (selon compatibilité avec DE du PVC-BO)  
Autres diamètres - nous consulter

• NF EN 1092-2 : Brides et leurs assemblages

- Attestation de conformité sanitaire (ACS)

## Info chantier

- Ces raccords n'évitent pas le déboîtement des tubes qui doivent être ancrés par d'autres moyens (collier d'ancrage ou butée béton)



## ■ Coude fonte pour PVC

Diamètre extérieur	11,25°-1/32	22,5°-1/16	45°-1/8	90°-1/4
Ø 63 mm	871847	871835	871873	871864
Ø 75 mm	871848	871844	871874	871865
Ø 90 mm	871849	871845	871875	871866
Ø 110 mm	871850	871839	871869	871860
Ø 125 mm	871851	871840	871870	871861
Ø 140 mm	871852	871841	871871	871862
Ø 160 mm	871856	871842	871872	871863
Ø 200 mm	871857	871843	871868	-
Ø 225 mm	871853	871836	871832	871867
Ø 250 mm	871854	871837	871833	871858
Ø 315 mm	871855	871838	871834	871859



## ■ Bride Emboîtement fonte pour PVC

Diamètre extérieur	Diamètre nominal bride	Gabarit bride	Code produit	Diamètre extérieur	Diamètre nominal bride	Gabarit bride	Code produit
Ø 63 mm	DN 050 mm	ISO PN10-16	871918	Ø 140 mm	DN 125 mm	ISO PN10-16	871923
	DN 060 mm	ISO PN10-16	-	Ø 160 mm	DN 150 mm	ISO PN10-16	871924
Ø 75 mm	DN 060 mm	ISO PN10-16	871919	Ø 200 mm	DN 200 mm	ISO PN10	871925
Ø 90 mm	DN 080 mm	ISO PN10-16	871920	Ø 250 mm	DN 250 mm	ISO PN10	871926
Ø 110 mm	DN 100 mm	ISO PN10-16	871921	Ø 315 mm	DN 300 mm	ISO PN10	871927



## ■ Té fonte pour PVC tubulure à bride

Diamètre extérieur - corps	Diamètre nominal bride	Gabarit bride	Code produit	Diamètre extérieur - corps	Diamètre nominal bride	Gabarit bride	Code produit
Ø 63 mm	DN 040 mm	ISO PN10-16	871910	Ø 200 mm	DN 060 mm	ISO PN10-16	871880
	DN 060 mm	ISO PN10-16	871911		DN 080 mm	ISO PN10-16	871881
Ø 75 mm	DN 040 mm	ISO PN10-16	871912		DN 100 mm	ISO PN10-16	871908
	DN 060 mm	ISO PN10-16	871913		DN 125 mm	ISO PN10-16	871879
Ø 90 mm	DN 040 mm	ISO PN10-16	871914		DN 150 mm	ISO PN10-16	871909
	DN 060 mm	ISO PN10-16	871915		Ø 225 mm	DN 060 mm	ISO PN10-16
DN 080 mm	ISO PN10-16	871916	DN 080 mm	ISO PN10-16		871886	
Ø 110 mm	DN 040 mm	ISO PN10-16	871894	DN 100 mm		ISO PN10-16	871882
	DN 060 mm	ISO PN10-16	871895	DN 150 mm	ISO PN10-16	871883	
	DN 080 mm	ISO PN10-16	871876	DN 060 mm	ISO PN10-16	871890	
Ø 125 mm	DN 100 mm	ISO PN10-16	871893	DN 080 mm	ISO PN10-16	871892	
	DN 040 mm	ISO PN10-16	871877	DN 100 mm	ISO PN10-16	871887	
	DN 060 mm	ISO PN10-16	871897	DN 150 mm	ISO PN10-16	871888	
Ø 140 mm	DN 080 mm	ISO PN10-16	871878	DN 200 mm	ISO PN10-16	871889	
	DN 100 mm	ISO PN10-16	871896	Ø 250 mm	DN 040 mm	ISO PN10-16	871899
	DN 060 mm	ISO PN10-16	871900		DN 060 mm	ISO PN10-16	871906
DN 080 mm	ISO PN10-16	871901	DN 080 mm		ISO PN10-16	871907	
DN 125 mm	ISO PN10-16	871898	DN 100 mm		ISO PN10-16	871902	
Ø 160 mm	DN 040 mm	ISO PN10-16	871905		DN 125 mm	ISO PN10-16	871903
	DN 060 mm	ISO PN10-16	871906		DN 150 mm	ISO PN10-16	871904
	DN 080 mm	ISO PN10-16	871907				



# RACCORDS FONTE IZIFIT® POUR PVC

IZIFIT® est une solution complète de raccords en fonte ductile pour tous les tubes en PE (Polyéthylène), PVC-U (Polychlorure de vinyle non plastifié), et PVC-BO (Polychlorure de vinyle orienté biaxial) pour la distribution d'eau potable. Les canalisations en plastique nécessitent l'utilisation de raccords en fonte ductile pour une bonne résistance mécanique. IZIFIT® est une gamme complète de raccords polyvalents (coude, té, bride-uni, bride-emboîtement, cône, obturateur, manchon semi-coulissant, manchette d'ancrage...) permettant la connexion entre deux réseaux plastiques. IZIFIT® permet également de relier deux réseaux différents, par exemple l'un en fonte ductile BLUTOP® et l'autre en PE (Polyéthylène).

- Gamme :
  - Ø 63 à Ø 225
- Applications :
  - réseau eau potable
- Les jonctions IZIFIT® sont conçues et testées selon des méthodes et des normes très rigoureuses (NF T 54-948-2010 pour les PVC-BO et EN 12842-2012 pour le PE et le PVC-U)
- Revêtement conforme à la norme NF EN 14901

## Info technique

- Les joints et le système de verrouillage permettent d'obtenir une pression de fonctionnement admissible jusqu'à 16 bar
- La déviation angulaire supportée par les raccords IZIFIT® est de 6° quel que soit le joint utilisé
- Le revêtement époxy bleu 250 µm, les inserts en acier inox et

l'élastomère de qualité EPDM assurent une excellente résistance à l'épreuve du temps

- PFA avec jonction verrouillée selon la nature de la canalisation PN 16 :
  - PVC-U : 16 bar
  - PE : 16 bar
  - PVC-BO : 10 bar

## Info chantier

- Consulter la notice de pose du fabricant pour la bonne mise en oeuvre des joints
- Raccords livrés avec joint non verrouillé
- Afin de verrouiller les raccords pour neutraliser les effets de fond, il est

possible d'équiper :
 

- les raccords Ø75-90-110-125 avec une rondelle spécifique : Jonction verrouillée IZIFIT®
- les raccords Ø63-140-160-200-225 avec contrebride de verrouillage IZIFIT®



Diamètre extérieur	Coude fonte				Contrebride de verrouillage	Jonction verrouillée
	11,25°-1/32	22,5°- 1/16	45°-1/8	90°-1/4	Code produit	Code produit
Ø 063 mm	x	363719	364101	352113	19241	x
Ø 075 mm	1137935	363721	364103	352114	x	1137933
Ø 090 mm	-	364105	364104	352115	x	19290
Ø 110 mm	1137936	364107	364106	352117	x	19295
Ø 125 mm	1137934	364109	364108	352118	x	19296
Ø 140 mm	x	364111	364110	352119	19306	x
Ø 160 mm	x	364113	364112	352120	19307	x
Ø 200 mm	x	364115	364114	352121	19434	x
Ø 225 mm	x	363732	363731	352125	19437	x

## Bride Emboîtement fonte IZIFIT® pour PVC

Diamètre extérieur	Gabarit bride	Code produit
Ø 063 mm	ISO PN10-16	364116
Ø 075 mm	ISO PN10-16	364120
Ø 090 mm	ISO PN10-16	364123
Ø 110 mm	ISO PN10-16	364128
Ø 125 mm	ISO PN10-16	364132
Ø 140 mm	ISO PN10-16	363742
Ø 160 mm	ISO PN10-16	363746
Ø 200 mm	ISO PN10	363751
Ø 200 mm	ISO PN16	363752
Ø 225 mm	ISO PN10	363763
Ø 225 mm	ISO PN16	363764



## Bride Uni fonte IZIFIT® pour PVC

Diamètre extérieur	Gabarit bride	Code produit
Ø 063 mm	ISO PN10-16	363734
Ø 075 mm	ISO PN10-16	363735
Ø 090 mm	ISO PN10-16	363736
Ø 110 mm	ISO PN10-16	363737
Ø 125 mm	ISO PN10-16	363739
Ø 140 mm	ISO PN10-16	363743
Ø 160 mm	ISO PN10-16	363748
Ø 200 mm	ISO PN10	363753
Ø 200 mm	ISO PN16	363755
Ø 225 mm	ISO PN10	363765
Ø 225 mm	ISO PN16	363766



## Obturateur fonte IZIFIT® pour PVC

Diamètre extérieur	Code produit
Ø 075 mm	-
Ø 090 mm	20606
Ø 110 mm	20609
Ø 125 mm	20613
Ø 140 mm	20617
Ø 160 mm	20620



## Manchon fonte IZIFIT® pour PVC

Diamètre extérieur	Code produit
Ø 063 mm	363720
Ø 075 mm	363722
Ø 090 mm	363724
Ø 110 mm	363725
Ø 125 mm	363726
Ø 140 mm	363727
Ø 160 mm	363728
Ø 200 mm	363729
Ø 225 mm	363733





# RACCORDS FONTE IZIFIT® POUR PVC

## ■ Cône fonte IZIFIT® pour PVC

Diamètre extérieur	Code produit	Diamètre extérieur	Code produit	Diamètre extérieur	Code produit
Ø 075-063 mm	20648	Ø 140-090 mm	20704	Ø 200-125 mm	20885
Ø 090-063 mm	20651	Ø 140-110 mm	20751	Ø 200-140 mm	20887
Ø 090-075 mm	20652	Ø 140-125 mm	20771	Ø 200-160 mm	20921
Ø 110-063 mm	20675	Ø 160-075 mm	20813	Ø 225-110 mm	20931
Ø 110-075 mm	20679	Ø 160-090 mm	20859	Ø 225-140 mm	20958
Ø 110-090 mm	20696	Ø 160-110 mm	20862	Ø 225-160 mm	20960
Ø 125-090 mm	20698	Ø 160-125 mm	20869	Ø 225-200 mm	20961
Ø 125-110 mm	20700	Ø 160-140 mm	20873		



## ■ Té fonte tubulaire à bride IZIFIT® pour PVC

Diamètre extérieur	Té		
	Diamètre de bride	Gabarit bride	Code produit
Ø 063 mm	040 mm	ISO PN10	364117
	060 mm	ISO PN10	364118
Ø 075 mm	040 mm	ISO PN10	364121
	060 mm	ISO PN10	364122
Ø 090 mm	040 mm	ISO PN10	364124
	060 mm	ISO PN10	364125
	080 mm	ISO PN10	364127
Ø 110 mm	040 mm	ISO PN10	363738
	060 mm	ISO PN10	364129
	080 mm	ISO PN10	364130
	100 mm	ISO PN10	364131



Diamètre extérieur	Té		
	Diamètre de bride	Gabarit bride	Code produit
Ø 125 mm	040 mm	ISO PN10	363740
	060 mm	ISO PN10	364134
	080 mm	ISO PN10	363741
	100 mm	ISO PN10	364135
Ø 140 mm	125 mm	ISO PN10	364136
	040 mm	ISO PN10	364137

SYSTÈME DE CANALISATION AEP

# RACCORDS FONTE IZIFIT® POUR PVC



## ■ Tube inox 304L

Diamètre extérieur	INOX 304L 6 m	
	2 mm	3 mm
Ø 48,3 mm	1071279	-
Ø 60,3 mm	1071280	-
Ø 76,1 mm	1071281	1071289
Ø 88,9 mm	1071282	1071290
Ø 114,3 mm	1071283	1071291
Ø 139,7 mm	1071284	1071292
Ø 168,3 mm	1071285	1071293
Ø 219,1 mm	1071286	1071294
Ø 273 mm	1071287	1071295
Ø 323,9 mm	1071288	1071296

## ■ Tube inox 316L

Diamètre extérieur	INOX 316L 6 m	
	2 mm	3 mm
Ø 48,3 mm	1071176	-
Ø 60,3 mm	1071177	-
Ø 76,1 mm	1071178	1071186
Ø 88,9 mm	1071179	1071187
Ø 114,3 mm	1071180	1071188
Ø 139,7 mm	1071181	1071189
Ø 168,3 mm	1071182	1071190
Ø 219,1 mm	1071183	1071191
Ø 273 mm	1071184	1071192
Ø 323,9 mm	1071185	1071193



# RACCORDS INOX 304L - 316L

## Brides inox 304L

## Brides inox 316L



Diamètre nominal	Bride plate à souder			Bride pleine		
	Gabarit bride	inox 304L	inox 316L	Gabarit bride	inox 304L	inox 316L
Ø 040 mm	ISO PN10 à PN40	1071336	1071232	ISO PN10 à PN40	1071346	1071242
Ø 050 mm	ISO PN10 à PN16	1071337	1071233	ISO PN10 à PN16	1071347	1071243
Ø 065 mm	ISO PN10 à PN16	1071338	1071234	ISO PN10 à PN16	1071348	1071244
Ø 080 mm	ISO PN10 à PN16	1071339	1071235	ISO PN10 à PN16	1071349	1071245
Ø 100 mm	ISO PN10 à PN16	1071340	1071236	ISO PN10 à PN16	1071350	1071246
Ø 125 mm	ISO PN10 à PN16	1071341	1071237	ISO PN10 à PN16	1071351	1071247
Ø 150 mm	ISO PN10 à PN16	1071342	1071238	ISO PN10 à PN16	1071352	1071248
Ø 200 mm	ISO PN10	1071343	1071239	ISO PN10	1071353	1071249
Ø 250 mm	ISO PN10	1071344	1071240	ISO PN10	1071354	1071250
Ø 300 mm	ISO PN10	1071345	1071241	ISO PN10	1071355	1071251

Diamètre nominal	Bride tournante emboutie			Bride tournante plate		
	Gabarit bride	inox 304L	inox 316L	Gabarit bride	inox 304L	inox 316L
Ø 040 mm	ISO PN10	1071316	1071212	ISO PN10 à PN40	1071326	1071222
Ø 050 mm	ISO PN10	1071317	1071213	ISO PN10 à PN16	1071327	1071223
Ø 065 mm	ISO PN10	1071318	1071214	ISO PN10 à PN16	1071328	1071224
Ø 080 mm	ISO PN10	1071319	1071215	ISO PN10 à PN16	1071329	1071225
Ø 100 mm	ISO PN10	1071320	1071216	ISO PN10 à PN16	1071330	1071226
Ø 125 mm	ISO PN10	1071321	1071217	ISO PN10 à PN16	1071331	1071227
Ø 150 mm	ISO PN10	1071322	1071218	ISO PN10 à PN16	1071332	1071228
Ø 200 mm	ISO PN10	1071323	1071219	ISO PN10	1071333	1071229
Ø 250 mm	ISO PN10	1071324	1071220	ISO PN10	1071334	1071230
Ø 300 mm	ISO PN10	1071325	1071221	ISO PN10	1071335	1071231

Diamètre extérieur	Gabarit bride	Collet 2 mm		Collet 3 mm	
		inox 304L	inox 316L	inox 304L	inox 316L
Ø 48,3 mm	ISO PN10	1071356	1071252	-	-
Ø 60,3 mm	ISO PN10	1071357	1071253	-	-
Ø 76,1 mm	ISO PN10	1071358	1071254	1071366	1071262
Ø 88,9 mm	ISO PN10	1071359	1071255	1071367	1071263
Ø 114,3 mm	ISO PN10	1071360	1071256	1071368	1071264
Ø 139,7 mm	ISO PN10	1071361	1071257	1071369	1071265
Ø 168,3 mm	ISO PN10	1071362	1071258	1071370	1071266
Ø 219,1 mm	ISO PN10	1071363	1071259	1071371	1071267
Ø 273 mm	ISO PN10	1071364	1071260	1071372	1071268
Ø 323,9 mm	ISO PN10	1071365	1071261	1071373	1071269

# RACCORDS INOX 304L - 316L

## Raccords inox 304L

Diamètre extérieur	Coude inox 304L à souder Angle 90 ° Série 1.5D	
	2 mm	3 mm
Ø 48,3 mm	1071297	-
Ø 60,3 mm	1071298	-
Ø 76,1 mm	1071299	1071307
Ø 88,9 mm	1071300	1071308
Ø 114,3 mm	1071301	1071309
Ø 139,7 mm	1071302	1071310
Ø 168,3 mm	1071303	1071311
Ø 219,1 mm	1071304	1071312
Ø 273 mm	1071305	1071313
Ø 323,9 mm	1071306	1071315

Diamètre extérieur	Réduction inox 304L concentrique à souder
	2 mm
Ø 60,3-48,3 mm	1071374
Ø 76,1-60,3 mm	1071375
Ø 88,9-76,1 mm	1071376
Ø 114,3-88,9 mm	1071377
Ø 139,7-114,3 mm	1071378
Ø 168,3-139,7 mm	1071379
Ø 219,1-168,3 mm	1071380
Ø 273-219,1 mm	1071381
Ø 323,9-273 mm	1071382



## Raccords inox 316L

Diamètre extérieur	Coude inox 316L soudé Angle 90 ° Série 1.5D	
	2 mm	3 mm
Ø 48,3 mm	1071194	-
Ø 60,3 mm	1071195	-
Ø 76,1 mm	1071196	1071204
Ø 88,9 mm	1071197	1071205
Ø 114,3 mm	1071198	1071206
Ø 139,7 mm	1071199	1071207
Ø 168,3 mm	1071200	1071208
Ø 219,1 mm	1071201	1071209
Ø 273 mm	1071202	1071210
Ø 323,9 mm	1071203	1071211

Diamètre extérieur	Réduction inox 316L concentrique soudé
	2 mm
Ø 60,3-48,3 mm	1071270
Ø 76,1-60,3 mm	1071271
Ø 88,9-76,1 mm	1071272
Ø 114,3-88,9 mm	1071273
Ø 139,7-114,3 mm	1071274
Ø 168,3-139,7 mm	1071275
Ø 219,1-168,3 mm	1071276
Ø 273-219,1 mm	1071277
Ø 323,9-273 mm	1071278

# ACCESSOIRES ET CONSOMMABLES POUR CANALISATIONS

## → Isolation thermique des canalisations

### ■ Microflex® COOL

Gamme de tubes pré-isolés PEHD pour réseaux d'eau potable froide

Système comprenant :

- Un tube PEHD type PE100 suivant norme EN 12201
- Isolation par couche de mousse de PER réticulé micro-cellulaire avec une structure alvéolaire fermée
- Gaine de protection mécanique annelée à double paroi ondulée

Conditionnement :

- Couronnes de longueurs jusqu'à 100 ml ou à la coupe

Avis technique n° 14/11-1690\*V2

Caractéristiques :

- Pression maxi de service : 16 bars
- Conductivité thermique importante et constante (1°C - 0,0365 W/m K)
- Absorption d'eau minimale (< 1,04 % vol.)



Diamètre extérieur PEHD	Diamètre extérieur gaine	Masse métrique	Diamètre couronne
Ø 032 mm	Ø 075 mm	0,84 kg/ml	Ø 2,10 m
Ø 040 mm	Ø 090 mm	1,2 kg/ml	Ø 2,10 m
Ø 050 mm	Ø 125 mm	2 kg/ml	Ø 2,10 m
Ø 063 mm	Ø 125 mm	2,25 kg/ml	Ø 2,10 m
Ø 075 mm	Ø 160 mm	3,3 kg/ml	Ø 2,35 m
Ø 090 mm	Ø 160 mm	3,95 kg/ml	Ø 2,35 m
Ø 110 mm	Ø 200 mm	5,84 kg/ml	Ø 2,35 m
Ø 125 mm	Ø 200 mm	6,1 kg/ml	Ø 2,35 m

autre Ø/SDR/PN/Option/Conditionnement nous consulter

#### Info technique

- Grande flexibilité
- Raccordement par électrofusion ou raccord à serrage extérieur
- Option : cordon chauffant pour mise hors gel (10 ou 18 W/m)

#### Info chantier

- Produit livré selon vos mesures - aucune perte

SYSTÈME DE CANALISATION AEP

## → Isolation thermique des canalisations

### ■ Coquille à assembler

Coquilles en polystyrène extrudé STYROFOAM FB-X® revêtues d'une membrane bitume élastomère + aluminium armé

- Longueur unitaire de 1,25 ml
- Membrane d'étanchéité (épaisseur 2,3 mm) résistante aux UV
- Application en intérieur ou extérieur

Existe en version rainurée pour cordon chauffant de mise hors gel

La mise en oeuvre selon DTU NF 45.2

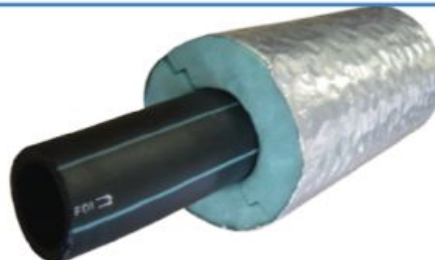

#### Info technique

- Bande aluminium/butyl largeur 63 mm pour le recouvrement et la jonction entre les éléments

#### Info chantier

- Equipements nécessaires à la pose : Scie, cutter, pistolet à cartouche
- Mastic permanent (consommation 1 cartouche pour 5 ml)
- Adhésif armé largeur 19 mm pour ligaturer l'isolant

# ACCESSOIRES ET CONSOMMABLES POUR CANALISATIONS



## ■ Gaine TPC – Fourreaux annelés couronne

Les gaines TPC 450N et Fourreaux Annelés sont utilisés pour la protection de câbles et canalisations enterrées.

Conditionnement :

- Barres 6 ml du DN 63 à 160
- Couronnes 25 ou 50 ml du DN 50 au 160

Certification marque NF n° 630 / 758

Diamètre extérieur	Longueur	Code produit
Ø 40 mm	50 m	86108
Ø 50 mm	50 m	86110
Ø 63 mm	50 m	86112
Ø 75 mm	50 m	86114
Ø 90 mm	50 m	86116

### Info technique

- Résistant aux UV, aux chocs et à l'écrasement
- Emboîtement facilité par manchonnage et tire-fil sur les couronnes



## ■ Grillage avertisseur

Signalisation visuelle des réseaux

- Code couleur :  
Bleu - Eau potable  
Marron - Assainissement
- Pose manuelle ou mécanisée
- Longueurs selon la largeur et le type de pose (25-100-200 ml pour la pose manuelle)
- Autres dimensions ou couleurs nous consulter

Certification NF 113 et à la norme NF EN 12613



Largeur	Caractéristique	bleu - 100 m	marron - 100 m
20 cm	non détectable	86513	857705
20 cm	détectable	86516	-
30 cm	non détectable	162345	86628
30 cm	détectable	86517	212600
50 cm	non détectable	857708	-
50 cm	détectable	875480	-
Autres largeurs, nous consulter			



### Info chantier

- Le grillage avertisseur doit être disposé dans la tranchée, à une distance de 20 à 30 centimètres au-dessus de l'ouvrage à protéger

## ■ EUREK®fil

Le système EUREK®fil repose sur une méthode de détection électromagnétique active permettant de positionner tous types de canalisations non détectables ou peu détectables

Son fonctionnement est simple : un fil traceur en cuivre est placé sur la génératrice supérieure de la canalisation au moment de son enfouissement et est raccordé en amont et en aval à des coffrets universels. Il s'agit alors d'émettre un signal électrique de faible intensité au niveau de la borne d'injection du coffret universel et de suivre son parcours (de l'amont à l'aval) à l'aide d'un détecteur électromagnétique de la même série que le générateur et synchronisé sur la même fréquence

Le tracé de la canalisation est ainsi parfaitement restitué en plan et profondeur (axes x, y, z), répondant à la nouvelle réglementation NF S70-003 « classe A\* »

\* Classe A : un ouvrage ou tronçon d'ouvrage est rangé dans la classe A si l'incertitude maximale de localisation indiquée par son exploitant est inférieure ou égale à 40 cm s'il est rigide, ou à 50 cm s'il est flexible

### Info chantier

- Haute performance :  
Permet la cartographie d'une position centimétrique de l'ouvrage en plan et en profondeur (axes x,y;z)
- Simple et fiable :  
Nombre réduit d'accessoires utilisables avec tous types d'appareils de détection électromagnétique
- Coffrets :  
Répondant aux différents indices de protection IP54 – IP65 – IP68 et facilement intégrables dans tous type d'émergents



FIL DETECTION DES RESEAUX	BLEU	MARRON
100M	1110860	1111790
500M TOURET	1111789	1111791

Libellé produit	Code produit
TROUSSE DE JONCTION EUREKFIL AVEC KIT RESINE	1111792
PIQUET DE TERRE EUREKFIL AVEC KIT RESINE	1111793
COLLIER DE SERRAGE EUREKFIL SACHET 100U	1111794
PINCE A DENUDEUR EUREKFIL	1111795
COFFRET DE JONCTION UNIVERSEL EUREKFIL IP68	1111796



# ACCESSOIRES ET CONSOMMABLES POUR CANALISATIONS

## → Equipement et produits pour la pose

### ■ PEHD

Désignation	Code produit
COUPE TUBE VIRAX PC42	625032
LAME DE RECHANGE VIRAX POUR COUPE TUBE PC 42	366810
COUPE TUBE A CREMAILLERE VIRAX POUR TUBE PE Ø16-63 MANCHE LONG	366802
LAME DE RECHANGE VIRAX POUR COUPE TUBE 211463 Ø63	366801
COUPE TUBE A CREMAILLERE JAUNE POUR TUBE PE Ø16-63	766274
COUPE TUBE A CREMAILLERE GB2 POUR TUBE PE Ø20-40	1121042
COUPE TUBE A CREMAILLERE GB2 POUR TUBE PE Ø20-63 MANCHE LONG	1121041
DEGRAISSANT CLEANER POUR TUYAU PE BIDON DE 1 L	850400
LINGETTE DE NETTOYAGE IMBIBEE DE 70% D'ALCOOL BOITE DE 200	133935
LINGETTE DEGRAISSANTE GF POUR TUYAU PE	1056996
LINGETTE DEGRAISSANTE ROMEO+ POUR TUYAU PE BIDON DE 200	1110587
LINGETTE DEGRAISSANTE AEOS POUR TUYAU PE AVEC ACS BOITE 100	1154281
SET RACLEURS ROTATIF PE100 GB1 POUR TUBE PE Ø25-75 +VALISE	942542
RACLEUR ROTATIF PS180 POUR TUBE PE Ø75-200 + SAC	773434
RACLEUR ROTATIF GB2 POUR TUBE PE Ø90-400 +CAISSE	942541
RACLEUR ROTATIF GB2 POUR TUBE PE Ø63-315 +CAISSE	1164846
GRATTOIR MANUEL NOIR & BLEU POUR TUBE PE	765703
RACLEUR MANUEL GB2 POUR TUBE PE	1121039
MARQUEUR TOUS SUPPORTS INDELEBILE	779696

COUPE TUBE VIRAX PC42  
625032



COUPE TUBE A CREMAILLERE  
JAUNE POUR TUBE PE Ø16-63  
766274



LINGETTE DEGRAISSANTE  
ROMEO+ POUR TUYAU PE  
BIDON DE 200  
1110587



SET  
RACLEURS  
ROTATIF  
PE100 GB1  
POUR TUBE  
PE Ø25-75  
+VALISE  
942542



RACLEUR MANUEL GB2  
POUR TUBE PE  
1121039



GRATTOIR MANUEL  
NOIR & BLEU  
POUR TUBE PE  
765703



COUPE TUBE A CREMAILLERE  
VIRAX POUR TUBE PE Ø16-63  
MANCHE LONG  
366802



LINGETTE DE NETTOYAGE  
IMBIBEE DE 70% D'ALCOOL  
BOITE DE 200  
133935



DEGRAISSANT CLEANER  
POUR TUYAU  
PE BIDON DE 1 L  
850400



RACLEUR ROTATIF GB2  
POUR TUBE PE  
Ø90-400 + CAISSE  
1121038



RACLEUR ROTATIF PS180 POUR TUBE PE  
Ø75-200 + SAC  
773434



MARQUEUR TOUS SUPPORTS  
INDELEBILE  
779696

# ACCESSOIRES ET CONSOMMABLES POUR CANALISATIONS

## → Equipements et produits pour la pose

### ■ Emboîte raccords

Libellé produit	Code produit
KIT D'EMBOITEMENT POUR RACCORDS FONTE Ø080-150MM	1043130
KIT D'EMBOITEMENT POUR RACCORDS FONTE Ø200-300MM	1043133
ELINGUE RONDE 1000KG 1,5M VIOLET	1521234
PALAN A LEVIER A CHAINE 750KG 1,5M	1520865



### ■ PVC

Libellé produit	Code produit
LUBRIFIANT BLUE GEL POUR TUYAU PVC POT 800G	365034
LUBRIFIANT BLUE GEL POUR TUYAU PVC SEAU 2,5KG	365035
COLLE PVC INDI GEL BIDON 1L	1182178
COLLE PVC INDI GEL BIDON 250ML	1182176
COLLE GEL AQUA POUR TUYAU PVC BIDON 1000 ML	517628
COLLE GEL AQUA POUR TUYAU PVC TUBE 250 ML	517626
EBAVUREUR CONIQUE POUR TUYAU PE Ø20-63	1012884



LUBRIFIANT BLUE GEL POUR TUYAU PVC  
POT 800G  
365034



COLLE PVC GEL AQUA POT 250ML  
517626



EBAVUREUR CONIQUE POUR TUYAU PE  
Ø20-63  
1012884

### ■ Décapant PVC

Libellé produit	Code produit
DECAPANT ECO BIDON 250 ML	67630
DECAPANT CLEANER POUR TUYAU PVC BIDON 1 L	924698



### ■ Lubrifiant

Libellé produit	Code produit
PATE LUBRIFIANTE POUR TUYAU FONTE TUBE 1 L	691546
PATE LUBRIFIANTE POUR TUYAU FONTE BIDON 0,85 KG	40099
PATE LUBRIFIANTE POUR TUYAU FONTE BLUTOP BIDON 0,85 KG	627877



# ACCESSOIRES ET CONSOMMABLES POUR CANALISATIONS



## Supportage et fixation

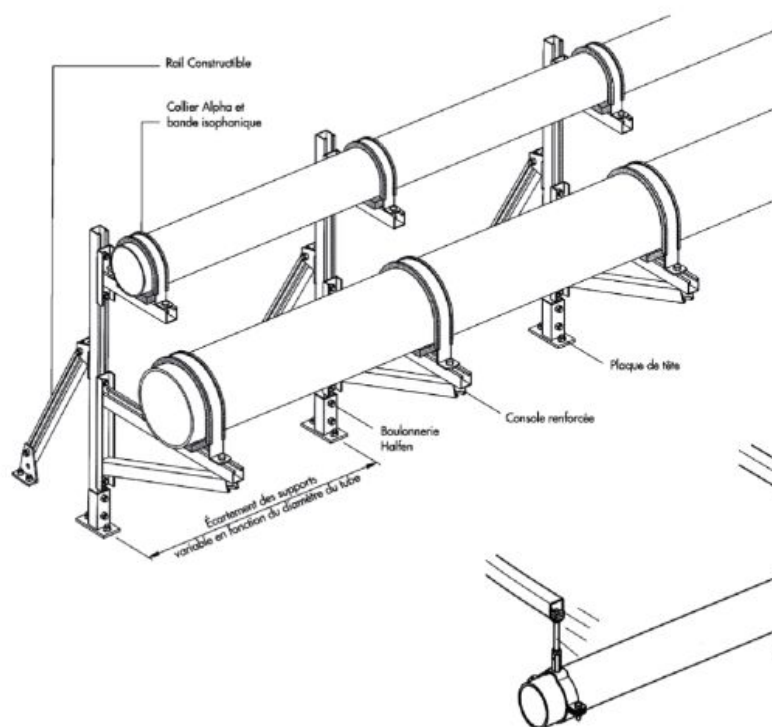

- Exemple 1 : supports (combi-système) avec consoles et colliers Halfen
- Exemple 2 : suspension de tubes  
Nous consulter - produits sur commande

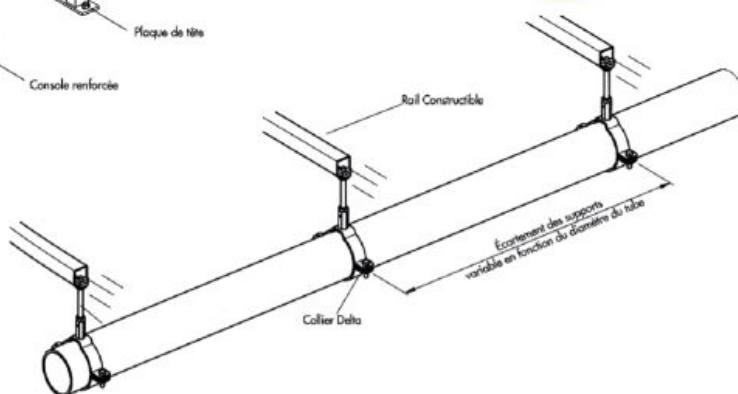

SYSTÈME DE  
CANALISATION AEP

## Collier de centrage ou d'isolement

Les colliers de centrage sont utilisés pour isoler une canalisation d'un fourreau en acier ou en béton pour les traversées de route, de chemin, de voie ferrée et répondent parfaitement aux exigences de la protection cathodique

Deux types d'assemblage de colliers :

- Les colliers assemblés avec chevilles en plastique
- Les colliers assemblés avec visserie

Matière : polypropylène

Nous consulter - produits sur commande



# NOS MARQUES



CHRISTAUD





- 186** DIAMÈTRE EXTÉRIEUR DES  
CANALISATIONS
- 187** GABARIT DE PERÇAGE DES BRIDES FIXES  
ET MOBILES
- 188 - 189** RACCORDS À BRIDES
- 190 - 193** ACCESSOIRES RACCORDS À BRIDES
- 194 - 199** PIÈCES DE RACCORDEMENT BAYARD
- 200 - 201** PIÈCES DE RACCORDEMENT HUOT
- 202 - 203** PIÈCES DE RACCORDEMENT ADG
- 204 - 205** PIÈCES DE RACCORDEMENT JAFAR
- 206 - 207** PIÈCES RACCORDEMENT PAM
- 208 - 209** PIÈCES RACCORDEMENT GF
- 209** PIÈCES DE REPARATION PLASSON
- 210 - 211** PIÈCES DE REPARATION ISIFLO

# Diamètre extérieur des canalisations

## Diamètre extérieur des canalisations

### BRIDES & TUYAUX

**CHRISTAUD**  
DEPUIS 1766  
MATÉRIELS ET SOLUTIONS POUR ADDUCTION D'EAU

### Diamètre extérieur des canalisations

DN	40	50	60	65	80	100	125	150	175	200	250 *	300 *	350	400	450	500	600
Fer et G	56	66	77		98	118	144	170	196	222	274	326	378	429	480	532	635
Acier inoxydable	60	70-74	84		104	125-135	152-165	178-190	201	229-240	281	331					
Alu	48,3	54-57-60,3	70-73-76,1		83,5-88,9	108-114,3-127	133-139,7-141,3	159-168,3	193,7	219,1-244,5	273-298,5	323,9	355,6-368	406,4	457	508	610-660,4
PPC - PE	40	50-63	63-75		90	110	125-140	160-180	180	200-225	250-280	315	355	400	450	500	630
Fibre ciment/CL10/15		66 (c10)	76 (c10/15)		96 (c10/15)	118 (c10/15)	145 (CL10/15)	170 (c10) - 174 (c15)	199 (c15)	220 (c10) - 228 (c15/18HR)	286 (c15/18HR)	334 (c15/18HR)	390 (c15/18HR)	446 (c15/18HR)	502 (c15/18HR)	558 (c15/18HR)	
Fibre ciment/CL20/25/30R	60 (c25)	74 (c25)	80 (c25/30R)		100 (c25/30R)	126 (c25/30R)	149 (c20/25HR)	178 (c20/25HR) - 184 (c25)	207 (c20/25HR)	238 (c20/25HR)	292 (c20/25HR)	350 (c20/25HR)	410 (c20/25HR)	468 (c20/25HR)	526 (c20/25HR)	584 (c20/25HR)	
Fibre ciment/CL18			84 (c18)		104 (c18)	130 (c18)	161 (c18)	192 (c18)	225 (c18)	246 (c18)	306 (c18)	368 (c18)					
PPV (PVC-U)						131	159	186		242/254	299/318	355/376	376	401-427	478	501-530	616
Alu (115A/164/180/200/220)								168		220	272	324	396/420	496/530		606/650	728/790

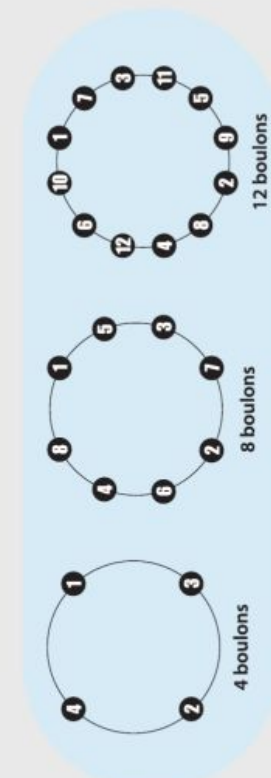

### Procédure d'assemblage des brides

Méthodologie pour les brides ISO PN 10 et ISO PN 16 :

- 1/ Monter sur les brides, les vis et les écrous - Assurer un premier serrage à la main.
- 2/ Selon la configuration, serrer les boulons selon l'ordre indiqué dans les schémas ci-dessous en respectant le couple de serrage préconisé ci après :

**INFO TECHNIQUE :**  
Nous préconisons l'utilisation de vis avec un filetage total et un écrou.  
Pour certains raccords (autobrides, brides orientables) prévoir une vis 10 mm plus longue.

# Gabarit de perçage des brides fixes et mobiles

## Gabarit de bride

### Gabarit de perçage des brides fixes et mobiles

Dimensions de raccordement	DN		40	50	60	65	80	100	125	150	175	200	250 *	300 *	350	400	450	500	600	
	D	K	VOIR ISO PN 40		VOIR ISO PN 16		VOIR ISO PN 16		VOIR ISO PN 16											
Boulonnerie	Nombre		4	4	4	4	8	8	8	8	8	8	12	12	16	16	20	20	20	30
	Longueur (mm) **		M16	M16	M16	M16	M16	M16	M16	M20	M20	M20	M20	M20	M20	M24	M24	M24	M24	M27
	Clé de serrage*		24	24	24	24	24	24	24	24	30	30	30	30	30	30	36	36	36	41
	Couple de serrage (n.d.a.N) ***		4	4	4	4	4	4	4	4	5	5	5	6	6	6	10	12	16	18
Dimensions de raccordement	D		40	50	60	65	80	100	125	150	175	200	250	300	350	400	450	500	600	
	K		VOIR ISO PN 40		175	185	180	220	210	240	240	295	355	410	470	520	585	650	770	
	L		VOIR ISO PN 40		19	19	19	19	19	23	23	23	28	28	28	31	31	34	37	
	Nombre		4	4	4	4	8	8	8	8	8	8	12	12	12	16	16	20	20	
Boulonnerie	Longueur (mm) **		M16	M16	M16	M16	M16	M16	M16	M20	M20	M20	M20	M24	M24	M27	M27	M30	M33	
	Clé de serrage*		24	24	24	24	24	24	24	24	30	30	30	36	36	41	41	46	50	
	Couple de serrage (n.d.a.N) ***		4	4	4	4	4	4	4	4	5	5	6	6	6	10	12	17	18	
	DN		40	50	60	65	80	100	125	150	175	200	250	300	350	400	450	500	600	
Dimensions de raccordement	D		VOIR ISO PN 40		150	160	160	200	200	270	270	310	370	430	490	550	620	730	845	
	K		VOIR ISO PN 40		135	145	140	180	180	210	210	280	340	400	460	520	590	660	770	
	L		VOIR ISO PN 40		19	19	19	19	19	19	23	23	28	28	28	31	31	37	40	
	Nombre		4	4	4	4	8	8	8	8	8	8	12	12	12	16	16	20	20	
Boulonnerie	Longueur (mm) **		M16	M16	M16	M16	M16	M20	M24	M24	M24	M24	M27	M27	M30	M33	M33	M36	M36	
	Clé de serrage*		24	24	24	24	24	24	24	30	30	30	36	36	41	41	46	50	55	
	Couple de serrage (n.d.a.N) ***		4	4	4	4	4	4	4	4	5	5	6	6	6	10	12	16	18	
	DN		40	50	60	65	80	100	125	150	175	200	250	300	350	400	450	500	600	
Dimensions de raccordement	D		40	50	60	65	80	100	125	150	175	200	250	300	350	400	450	500	600	
	K		VOIR ISO PN 40		175	185	180	220	210	240	240	295	355	410	470	520	585	650	770	
	L		VOIR ISO PN 40		19	19	19	19	19	23	23	23	28	28	28	31	31	34	37	
	Nombre		4	4	4	4	8	8	8	8	8	8	12	12	12	16	16	20	20	
Boulonnerie	Longueur (mm) **		M16	M16	M16	M16	M16	M16	M16	M20	M20	M20	M20	M24	M24	M27	M27	M30	M33	
	Clé de serrage*		24	24	24	24	24	24	24	24	30	30	30	36	36	41	41	46	50	
	Couple de serrage (n.d.a.N) ***		4	4	4	4	4	4	4	4	5	5	6	6	6	10	12	16	18	
	DN		40	50	60	65	80	100	125	150	175	200	250	300	350	400	450	500	600	

\* Pour les brides en fonte ductile, la cote D est la même pour ISO PN 10 et ISO PN 16.  
400 mm pour le Dn 250  
455 mm pour le Dn 300

\*\* Longueur indicative dans le cas d'un montage classique entre brides.  
Le poseur doit s'assurer de la longueur totale de son montage pour définir parfaitement la longueur de la boulonnerie nécessaire.

\*\*\* Pour montage entre brides avec joint plat sans insert.

DONNÉES A TITRE INFORMATIVES. NOTRE RESPONSABILITE NE PEUT ETRE ENGAGEE. VEUILLEZ VOUS REFERER AUX DONNEES DU FABRICANT POUR CHAQUE MONTAGE. DOCUMENT NON CONTRACTUEL. SOUS RESERVE D'ERREURS TYPOGRAPHIQUES OU DE MODIFICATIONS EVENTUELLES DU FABRICANT.

[www.christaud.fr](http://www.christaud.fr)



# RACCORDS À BRIDES

## → Pièces à brides ISO PN10

Gamme de raccords DN 40 à 800 à brides orientables utilisés dans les réseaux d'adduction d'eau potable et d'irrigation. Le raccordement par brides mobiles facilite le montage et le démontage des installations de part et d'autre des raccords afin d'en assurer la maintenance ou la modification. L'association de deux raccords à bride rend l'assemblage rigides et autobloquants ne nécessitant pas de butée.

- Livrée avec des brides perçage ISO PN 10
- Bride avec perçage ISO PN 16, ISO PN 25 sur demande
- Revêtement intérieur et extérieur époxy bleu ou cataphorèse selon version

- Gamme :
  - coudes 1/4 - 90°, 1/8 - 45°, 1/16 - 22,5°, 1/32 - 11,25°
  - coudes à patins 1/4 - 90°
  - té égaux et réduits
  - cônes
  - manchette 0,25 m, 0,50 m, 1,00 m
  - manchette d'ancrage pour les traversée de paroi
  - croix
  - bride bout uni (BU)
  - esse de réglage

### Info technique

- Les brides orientables de la gamme DN 40 à 200 ISO PN 10-16-25-40 et DN 250 à 600 ISO PN 10-16-25 peuvent être interchangeables et se montent sur les collets des raccords de fabrication courante (sous réserve de confirmation de l'industriel). Ainsi, un raccord ISO PN 10 peut être transformé en un raccord ISO PN 16 ou supérieur en remplaçant le jeu de segment de brides mobiles. Il est déconseillé de panacher des segments de brides mobiles et des corps de différentes marques.
- Une gamme raccords avec brides fixes est disponible DN 60 à 2000.

- Conformité à la norme EN-545, ISO 2531
- Attestation de conformité sanitaire
- Perçage : EN 1092 - ISO 7005
- Dimensions des brides : EN 1092-2 ISO 7005-2
- Revêtement EN 14901



## ■ Coude à brides orientables



Diamètre nominal	Gabarit bride	11,25°-1/32	22,5°-1/16	45°-1/8	90°-1/4	à patin
DN 040 mm	ISO PN10-40	40379	40370	19280	40352	-
DN 060 mm	ISO PN10-16	40380	40371	40362	40353	363717
DN 080 mm	ISO PN10-40	40381	40372	40363	40354	363718
DN 100 mm	ISO PN10-16	40382	40373	40364	40355	363708
DN 125 mm	ISO PN10-16	40383	40374	40365	40356	-
DN 150 mm	ISO PN10-16	40384	40375	40366	40357	363711
DN 200 mm	ISO PN10	40385	40376	40367	40358	-
DN 250 mm	ISO PN10	40386	40377	40368	40359	-
DN 300 mm	ISO PN10	40387	40378	40369	40360	-

Dimensions supérieures nous consulter

## ■ Manchettes à brides orientables

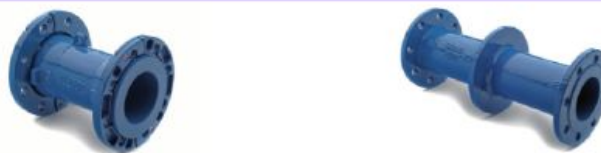

Diamètre nominal	Gabarit bride	Manchette				Manchette à sceller
		0,15 m	0,25 m	0,50 m	1,00 m	
DN 040 mm	ISO PN10-40	x	40388	40396	209831	x
DN 060 mm	ISO PN10-16	x	40389	40397	40404	41276
DN 080 mm	ISO PN10-40	x	40390	40398	40405	41277
DN 100 mm	ISO PN10-16	344520	40391	40399	40406	221958
DN 125 mm	ISO PN10-16	x	40392	40400	40407	221965
DN 150 mm	ISO PN10-16	x	40393	40401	40408	41280
DN 200 mm	ISO PN10	x	40394	40402	40409	41281
DN 250 mm	ISO PN10	x	40395	221441	44787	221977
DN 300 mm	ISO PN10	x	352596	352597	352634	363590

Dimensions supérieures nous consulter



# RACCORDS À BRIDES

## → Pièce à brides ISO PN 10

### ■ Tés à bride orientables

Diamètre nominal	Gabarit bride	Code produit	Diamètre nominal	Gabarit bride	Code produit	Diamètre nominal	Gabarit bride	Code produit
DN 040-040 mm	ISO PN10-40	40410	DN 150-060 mm	ISO PN10-16	40426	DN 300-060 mm	ISO PN10	40444
DN 050-050 mm	ISO PN10-16	878587	DN 150-080 mm	ISO PN10-16	40427	DN 300-080 mm	ISO PN10	40445
DN 060-040 mm	ISO PN10-16	40411	DN 150-100 mm	ISO PN10-16	40428	DN 300-100 mm	ISO PN10	40446
DN 060-060 mm	ISO PN10-16	40412	DN 150-125 mm	ISO PN10-16	40429	DN 300-150 mm	ISO PN10	40447
DN 080-040 mm	ISO PN10-40	40413	DN 150-150 mm	ISO PN10-16	40430	DN 300-200 mm	ISO PN10	343948
DN 080-060 mm	ISO PN10-16	40414	DN 200-060 mm	ISO PN10	40431	DN 300-250 mm	ISO PN10	343957
DN 080-080 mm	ISO PN10-40	40415	DN 200-080 mm	ISO PN10	40432	DN 300-300 mm	ISO PN10	40450
DN 100-040 mm	ISO PN10-16	40416	DN 200-100 mm	ISO PN10	40433	Dimensions supérieures nous consulter		
DN 100-050 mm	ISO PN10-16	209906	DN 200-125 mm	ISO PN10	40434			
DN 100-060 mm	ISO PN10-16	40417	DN 200-150 mm	ISO PN10	40435			
DN 100-080 mm	ISO PN10-16	40418	DN 200-200 mm	ISO PN10	40436			
DN 100-100 mm	ISO PN10-16	40419	DN 250-060 mm	ISO PN10	40437			
DN 125-040 mm	ISO PN10-16	40420	DN 250-080 mm	ISO PN10	40438			
DN 125-060 mm	ISO PN10-16	40421	DN 250-100 mm	ISO PN10	40439			
DN 125-080 mm	ISO PN10-16	40422	DN 250-125 mm	ISO PN10	40440			
DN 125-100 mm	ISO PN10-16	40423	DN 250-150 mm	ISO PN10	40441			
DN 125-125 mm	ISO PN10-16	40424	DN 250-200 mm	ISO PN10	40442			
DN 150-040 mm	ISO PN10-16	40425	DN 250-250 mm	ISO PN10	40443			



### ■ Croix à bride orientables

Diamètre nominal	Gabarit bride	Code produit
DN 080 mm	ISO PN10-40	344515
DN 100 mm	ISO PN10-16	40349
DN 125 mm	ISO PN10-16	18893
DN 150 mm	ISO PN10-16	40350
DN 200 mm	ISO PN10	40351
DN 250 mm	ISO PN10	344516
DN 300 mm	ISO PN10	344518

Dimensions supérieures nous consulter



### ■ Brides de réduction goujonnées

Diamètre nominal	Type	Gabarit bride	Code produit	Diamètre nominal	Type	Gabarit bride	Code produit
DN 060-040 mm	double goujonnage	ISO PN10-16	40543	DN 200-060 mm	simple goujonnage	ISO PN16	332344
DN 060-050 mm	double goujonnage	ISO PN10-16	44769	DN 200-080 mm	simple goujonnage	ISO PN10	209790
DN 065-040 mm	double goujonnage	ISO PN10-16	878591	DN 200-080 mm	simple goujonnage	ISO PN16	332414
DN 065-060 mm	double goujonnage	ISO PN10-16	477265	DN 200-100 mm	simple goujonnage	ISO PN10	40558
DN 080-040 mm	double goujonnage	ISO PN10-16	40544	DN 200-100 mm	simple goujonnage	ISO PN16	332345
DN 080-040 mm	double goujonnage	ISO PN10-16	1046422	DN 200-125 mm	simple goujonnage	ISO PN10	40559
DN 080-060 mm	double goujonnage	ISO PN10-16	40545	DN 200-125 mm	simple goujonnage	ISO PN16	332355
DN 080-060 mm	double goujonnage	ISO PN10-16	878592	DN 200-150 mm	double goujonnage	ISO PN10	40560
DN 080-060 mm	double goujonnage	ISO PN10-16	924888	DN 200-150 mm	double goujonnage	ISO PN16	332379
DN 100-040 mm	double goujonnage	ISO PN10-16	1046421	DN 250-080 mm	simple goujonnage	ISO PN10	343949
DN 100-040 mm	simple goujonnage	ISO PN10-16	40546	DN 250-150 mm	simple goujonnage	ISO PN10	343950
DN 100-060 mm	double goujonnage	ISO PN10-16	40547	DN 250-200 mm	double goujonnage	ISO PN10	221438
DN 100-065 mm	double goujonnage	ISO PN10-16	878594	DN 250-200 mm	double goujonnage	ISO PN16	332416
DN 100-080 mm	double goujonnage	ISO PN10-16	40548	DN 300-100 mm	simple goujonnage	ISO PN10	343952
DN 100-080 mm	double goujonnage	ISO PN10-16	778279	DN 300-150 mm	simple goujonnage	ISO PN10	343953
DN 125-060 mm	double goujonnage	ISO PN10-16	924889	DN 300-200 mm	simple goujonnage	ISO PN10	73827
DN 125-060 mm	simple goujonnage	ISO PN10-16	40549	DN 300-200 mm	simple goujonnage	ISO PN16	332385
DN 125-080 mm	double goujonnage	ISO PN10-16	924890	DN 300-250 mm	double goujonnage	ISO PN10	343959
DN 125-080 mm	double goujonnage	ISO PN10-16	40550	Dimensions supérieures nous consulter			
DN 125-100 mm	double goujonnage	ISO PN10-16	40551				
DN 150-060 mm	simple goujonnage	ISO PN10-16	40552				
DN 150-080 mm	simple goujonnage	ISO PN10-16	40553				
DN 150-100 mm	double goujonnage	ISO PN10-16	40554				
DN 150-125 mm	double goujonnage	ISO PN10-16	40555				
DN 200-060 mm	simple goujonnage	ISO PN10	40556				



# ACCESSOIRES RACCORDS À BRIDES

## ■ Cône à brides orientables

Diamètre nominal	Gabarit bride	Code produit	Diamètre nominal	Gabarit bride	Code produit
DN 060-040 mm	ISO PN10-16	40322	DN 150-100 mm	ISO PN10-16	40334
DN 060-050 mm	ISO PN10-16	1137932	DN 150-125 mm	ISO PN10-16	40335
DN 080-040 mm	ISO PN10-16	40323	DN 200-060 mm	ISO PN10	1138125
DN 080-050 mm	ISO PN10-16	878588	DN 200-080 mm	ISO PN10	1138126
DN 080-060 mm	ISO PN10-16	40324	DN 200-100 mm	ISO PN10	40338
DN 080-065 mm	ISO PN10-16	878589	DN 200-125 mm	ISO PN10	40339
DN 100-040 mm	ISO PN10-16	40325	DN 200-150 mm	ISO PN10	40340
DN 100-050 mm	ISO PN10-16	878590	DN 250-060 mm	ISO PN10	1138127
DN 100-060 mm	ISO PN10-16	40326	DN 250-080 mm	ISO PN10	1138128
DN 100-080 mm	ISO PN10-16	40327	DN 250-100 mm	ISO PN10	344519
DN 125-040 mm	ISO PN10-16	40328	DN 250-125 mm	ISO PN10	343941
DN 125-060 mm	ISO PN10-16	40329	DN 250-150 mm	ISO PN10	40341
DN 125-080 mm	ISO PN10-16	40330	DN 250-200 mm	ISO PN10	40342
DN 125-100 mm	ISO PN10-16	40331	DN 300-100 mm	ISO PN10	1465672
DN 150-040 mm	ISO PN10-16	48647	DN 300-150 mm	ISO PN10	343943
DN 150-050 mm	ISO PN10-16	1164852	DN 300-200 mm	ISO PN10	343945
DN 150-060 mm	ISO PN10-16	40332	DN 300-250 mm	ISO PN10	44788
DN 150-080 mm	ISO PN10-16	40333			

Dimensions supérieures nous consulter



## ■ Plaques taraudées

Diamètre nominal	Gabarit bride	40/3 PB	55/3 GB	20/27	26/34	33/42	40/49	50/60
DN 040 mm	ISO PN10-40	211128	211131	209832	209833	209835	209836	40229
DN 050 mm	ISO PN10-16	354425	354426	-	1465952	1465949	1135694	209917
DN 060 mm	ISO PN10-16	209840	209842	209844	209845	209846	209848	40230
DN 080 mm	ISO PN10-40	209852	209853	209855	209856	209857	209858	40231
DN 100 mm	ISO PN10-16	209860	209862	209863	209864	209866	209869	40232
DN 125 mm	ISO PN10-16	211137	209872	151553	-	1465866	42553	211134
DN 150 mm	ISO PN10-16	209873	209874	-	-	526871	42554	211138
DN 200 mm	ISO PN10	209875	209877	-	-	526872	42555	42556
DN 250 mm	ISO PN10	1138145	42557	-	-	-	-	211140
DN 300 mm	ISO PN10	1138146	42558	-	-	-	1465873	40237



## ■ Plaques pleines ISO PN 10

Diamètre nominal	Gabarit bride	Code produit	Diamètre nominal	Gabarit bride	Code produit
DN 040 mm	ISO PN10-16	40218	DN 125 mm	ISO PN10-16	40222
DN 050 mm	ISO PN10-16	211126	DN 150 mm	ISO PN10-16	40223
DN 060 mm	ISO PN10-16	40219	DN 200 mm	ISO PN10	40224
DN 080 mm	ISO PN10-16	40220	DN 250 mm	ISO PN10	40225
DN 100 mm	ISO PN10-16	40221	DN 300 mm	ISO PN10	40226



## ■ Joints plats

Diamètre nominal	Caoutchouc 75 shore			EDPM 80 SHORE - ACS 	
	Gabarit bride	PFA	Code produit	Gabarit bride	Code produit
DN 040 mm	ISO PN10	16 bar	1123257	ISO PN10-16	1147726
DN 050 mm	ISO PN10	16 bar	1123258	ISO PN10-16	1147727
DN 060/65 mm	ISO PN10	16 bar	1123259	ISO PN10-16	1147728
DN 080 mm	ISO PN10	16 bar	1123260	ISO PN10-16	1147729
DN 100 mm	ISO PN10	16 bar	1123261	ISO PN10-16	1147730
DN 125 mm	ISO PN10	16 bar	1123262	ISO PN10-16	1147731
DN 150 mm	ISO PN10	16 bar	1123263	ISO PN10-16	1147732
DN 200 mm	ISO PN10-16	16 bar	1123264	ISO PN10	1125351
DN 250 mm	ISO PN10	16 bar	1123265	ISO PN10	1147734
DN 250 mm	ISO PN16	16 bar	-	ISO PN16	1422649
DN 300 mm	ISO PN10	16 bar	1123266	ISO PN10	1147735
DN 300 mm	ISO PN10	16 bar	1123267	ISO PN16	1422650
DN 400 mm	ISO PN10	16 bar	1123268	ISO PN10	1147737

Dimensions supérieures nous consulter



# ACCESSOIRES RACCORDS À BRIDES

## → Joints plats

### ■ Joints képi 75 Shore

Diamètre	Gabarit bride	PFA	5 mm	4 mm
DN 040 mm	ISO PN10-16	<16 bar	1260693	1260706
DN 050 mm	ISO PN10-16	<16 bar	1260694	1260707
DN 060 mm	ISO PN10-16	<16 bar	1260695	1260708
DN 065 mm	ISO PN10-16	<16 bar	1260696	1260709
DN 080 mm	ISO PN10-16	<16 bar	1260697	1260710
DN 100 mm	ISO PN10-16	<16 bar	1260698	1260711
DN 125 mm	ISO PN10-16	<16 bar	1260699	1260712
DN 150 mm	ISO PN10-16	<16 bar	1260700	1260713
DN 200 mm	ISO PN10-16	<16 bar	1260701	1260714
DN 250 mm	ISO PN10-16	<16 bar	1260702	1260715
DN 300 mm	ISO PN10-16	<16 bar	1260703	1260716
DN 350 mm	ISO PN10-16	<16 bar	1260704	1260717
DN 400 mm	ISO PN10-16	<16 bar	1260705	1260718



### ■ Joints plats insert métal KGS

Les joints armés assurent l'étanchéité des montages à brides dans les réseaux où circulent liquides et gaz des plus communs aux plus spéciaux, sous températures, pressions et forces de montage usuelles. Les joints KLINGER@KGS peuvent être montés surtout type de brides. Joint à bride en élastomère de forme lentillaire pour la version KGS, de forme lentillaire avec tore profilé pour la version KGS/S possédant une âme en acier traitée pour une parfaite adhésion avec l'élastomère. KLINGER@KGS, joints EPDM avec âme en acier vulcanisée conçus pour les brides ISO PN 16, ISO PN 25 ou ISO PN 40. Joint auto-centrant à DN et PN donnés, reprenant les contraintes de serrage sans fluer. Epaisseur du joint limitée.

- Gamme :
  - DN 15 à DN 2000
  - PN 6 à PN 40 forme IBC suivant NF EN 1514-1
- Domaine d'applications :
  - pour étanchéifier les brides répondants aux normes NF EN 1092-1 (brides en acier) et NF EN 1092-2 (brides en fonte) dimensionnées jusque PN 40 (suivant DN) et montées sur des réseaux d'adduction de fluides liquides et gazeux, sous des températures jusqu'à 110°C
- Matières :
  - EPDM pour réseaux eau potable
  - NBR pour réseaux assainissement

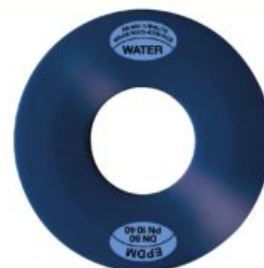

- Attestation de conformité sanitaire
- NF EN 1092-1 (brides en acier) et NF EN 1092-2 (brides en fonte)
- Certification : NF EN 681-1, DVGW W270, KTW



Diamètre nominal	Gabarit bride	Composition	Code produit
DN 040 mm	ISO PN10-40	insert métal	939858
DN 050 mm	ISO PN10-40	insert métal	939859
DN 065 mm	ISO PN10-40	insert métal	939860
DN 080 mm	ISO PN10-40	insert métal	939861
DN 100 mm	ISO PN16	insert métal	939862
DN 100 mm	ISO PN25-40	insert métal	939863
DN 125 mm	ISO PN16	insert métal	939864
DN 125 mm	ISO PN25-40	insert métal	939865
DN 150 mm	ISO PN16	insert métal	939866
DN 150 mm	ISO PN25-40	insert métal	939868

Diamètre nominal	Gabarit bride	Composition	Code produit
DN 200 mm	ISO PN16	insert métal	939869
DN 200 mm	ISO PN25	insert métal	939870
DN 200 mm	ISO PN40	insert métal	939871
DN 250 mm	ISO PN16	insert métal	939872
DN 250 mm	ISO PN25	insert métal	939873
DN 250 mm	ISO PN40	insert métal	939875
DN 300 mm	ISO PN16	insert métal	939876
DN 300 mm	ISO PN25	insert métal	939877
DN 300 mm	ISO PN40	insert métal	939878

Dimensions supérieures, nous consulter

### ■ Joints plats di-électrique

- Un seul joint pour effectuer deux opérations : étanchéité et protection cathodique
- Joints conçus pour les brides ISO PN 10, ISO PN 16 ou ISO PN 25

- Composition :
  - 1 joint de bride à trous
  - canons et rondelles bakélites
  - boulonnerie acier

#### Info chantier

Données à communiquer pour la définition du produit :

- ISO PN des brides
- Type de brides : plates ou à collerettes
- Les matériaux des brides : acier / fonte / inox





# ACCESSOIRES RACCORDS À BRIDES

## → Pièces de montage

### ■ Boulonnerie Geomet 500B

- Vis avec filetage intégral et écrou permettant un serrage optimal
- Classe de résistance : 8-8
- Revêtement Geomet 500 grade B :
  - tenue au brouillard salin 1000 h (20 fois supérieur à un revêtement Zn Cr3)
  - pas de chrome



#### Info chantier

- La longueur de la boulonnerie dépend de l'épaisseur des brides et du joint d'étanchéité
- Pour les brides Major, prévoir une vis 10 mm plus longue

Diamètre	Longueur	Code produit
Ø 16 mm	060 mm	1157246
Ø 16 mm	070 mm	1157247
Ø 16 mm	080 mm	1157248
Ø 16 mm	090 mm	1157249
Ø 16 mm	100 mm	1157250
Ø 16 mm	120 mm	1157251
Ø 18 mm	080 mm	1157252
Ø 18 mm	090 mm	1157253
Ø 20 mm	080 mm	1157254
Ø 20 mm	090 mm	1157255
Ø 20 mm	100 mm	1157256
Ø 20 mm	120 mm	1157257
Ø 24 mm	100 mm	1157258
Ø 24 mm	120 mm	1157259
Ø 24 mm	130 mm	1249195
Ø 27 mm	130 mm	1249196
Ø 27 mm	150 mm	1249197
Ø 30 mm	140 mm	1249198
Ø 33 mm	150 mm	1249199

### ■ Tableau boulons - brides

Diamètre nominal	Gabarit bride	Nombre boulons - type boulons
DN 040 mm	ISO PN10-16-25	4 - Ø16x70
DN 050 mm	ISO PN10-16-25	4 - Ø16x70
DN 060 mm	ISO PN10-16	4 - Ø16x70
DN 060 mm	ISO PN25	8 - Ø16x70
DN 065 mm	ISO PN10-16	4 - Ø16x70
DN 065 mm	ISO PN25	8 - Ø16x70
DN 080 mm	ISO PN10-16	8 - Ø16x70
DN 080 mm	ISO PN25	8 - Ø16x70
DN 100 mm	ISO PN10-16	8 - Ø16x70
DN 100 mm	ISO PN25	8 - Ø20x80
DN 125 mm	ISO PN10-16	8 - Ø16x70
DN 125 mm	ISO PN25	8 - Ø24x100
DN 150 mm	ISO PN10-16	8 - Ø20x80
DN 150 mm	ISO PN25	8 - Ø24x100
DN 200 mm	ISO PN10	8 - Ø20x80
DN 200 mm	ISO PN16	12 - Ø20x80
DN 200 mm	ISO PN25	12 - Ø24x100
DN 250 mm	ISO PN10	12 - Ø20x80
DN 250 mm	ISO PN16	12 - Ø24x100
DN 250 mm	ISO PN25	12 - Ø27x110
DN 300 mm	ISO PN10	12 - Ø20x80
DN 300 mm	ISO PN16	12 - Ø24x100
DN 300 mm	ISO PN25	12 - Ø27x110

### ■ Boulonnerie inox

Boulonnerie en inox A2 :

- Vis à 6 pans avec filetage total inox A2
- Ecrou hexagonal inox A2 ou A4
- Rondelle AFNOR Forme M inox A2



DIN 933 A2  
DIN 934 A2  
DIN 934 A4  
NFE 25-514 A2

Libellé produit	Code produit
VIS Ø16X060 FILETAGE TOTAL INOX A2	1145841
VIS Ø16X070 FILETAGE TOTAL INOX A2	1145842
VIS Ø16X080 FILETAGE TOTAL INOX A2	1174932
VIS Ø16X090 FILETAGE TOTAL INOX A2	1174933
ECROU Ø16 INOX A2	1145844
ECROU Ø16 INOX A4	1174939
RONDELLE Ø16 INOX A2	1174942
VIS Ø20X080 FILETAGE TOTAL INOX A2	1145843
VIS Ø20X090 FILETAGE TOTAL INOX A2	1174934
VIS Ø20X100 FILETAGE TOTAL INOX A2	1174935
VIS Ø20X120 FILETAGE TOTAL INOX A2	1174936
ECROU Ø20 INOX A2	1145845
ECROU Ø20 INOX A4	1174940
RONDELLE Ø20 INOX A2	1174943
VIS Ø24X100 FILETAGE TOTAL INOX A2	1174937
VIS Ø24X120 FILETAGE TOTAL INOX A2	1174938
ECROU Ø24 INOX A4	1174941
RONDELLE Ø24 INOX A2	1174944

### ■ Demi-brides



Diamètre nominal	Gabarit bride		
	ISO PN 16	ISO PN25	ISO PN40
DN 060 mm		18842	
DN 065 mm		347572	
DN 080 mm		347553	
DN 100 mm	347546	18843	18843
DN 125 mm	347550	18848	18848
DN 150 mm	347551	18855	18855
DN 200 mm	860115	18856	347567
DN 250 mm	860237	347565	347568
DN 300 mm	860240	347566	-



# ACCESSOIRES RACCORDS À BRIDES

## → Pièces de montage et d'intervention

### ■ Manchettes démontage «MDA» BAYARD

Manchette de démontage ajustable MDA permettant l'assemblage et le démontage mécanique d'un appareil à bride avec une canalisation à bride. Assure une continuité de la résistance mécanique de la tuyauterie et reprend les effets de fond dus à la pression du fluide.

- Gamme :  
- DN 50 à 1200

- Applications :  
- transport et distribution d'eau  
- pompage, traitement, stockage  
- réseaux de protection incendie  
- réseaux d'irrigation  
- réseaux d'assainissement et d'évacuation d'eaux pluviales. (type WC - NF EN 681-1)



Manchettes de démontage ajustables MDA				Joints de démontage autobutés à talon d'appui			
Diamètre nominal	Gabarit bride	Longueur	Code produit	Diamètre nominal	Gabarit bride	Longueur	Code produit
DN 065 mm	ISO PN10-16	180 mm	3378	DN 065 mm	ISO PN10-16	180 mm	-
DN 080 mm	ISO PN10-16	200 mm	243318	DN 080 mm	ISO PN10-16	200 mm	-
DN 100 mm	ISO PN10-16	200 mm	3385	DN 100 mm	ISO PN10-16	200 mm	-
DN 125 mm	ISO PN10-16	200 mm	133904	DN 125 mm	ISO PN10-16	200 mm	-
DN 150 mm	ISO PN10-16	200 mm	243319	DN 150 mm	ISO PN10-16	200 mm	-
DN 200 mm	ISO PN10	220 mm	243320	DN 200 mm	ISO PN10	220 mm	-
DN 250 mm	ISO PN10	220 mm	-	DN 250 mm	ISO PN10	220 mm	-
DN 300 mm	ISO PN10	220 mm	-	DN 300 mm	ISO PN10	220 mm	-
DN 200 mm	ISO PN16	220 mm	243326	DN 200 mm	ISO PN16	220 mm	-
DN 250 mm	ISO PN16	230 mm	-	DN 250 mm	ISO PN16	230 mm	-
DN 300 mm	ISO PN16	250 mm	243328	DN 300 mm	ISO PN16	250 mm	-

Autres modèles, nous consulter

Autres modèles, nous consulter

### ■ Brides de conversion Standard / Ville de Paris

Bride de conversion permettant le raccordement de brides de perçage différents

- VP : ville de Paris
- STD : standard
- Bride double goujonnage
- PFA 10
- Protection contre la corrosion :  
- revêtement époxy poudre bleu, épaisseur minimum 80 µm  
- boulonnerie galvanisée protégée par bouchons



### ■ Compensateurs de dilatation

Les compensateurs de dilatation en élastomère EPDM absorbent les dilatations, les contractions, les oscillations et les vibrations du réseau. Atténuent les coups de bélier, arrêtent la propagation des bruits et des courants de cheminement.

- Gamme :  
- DN 32 à 600 mm
- Applications :  
- réseaux d'adduction et de distribution d'eau potable



Diamètre nominal	Type	Code produit
DN 040 mm	double goujonnage	40563
DN 060-040 mm	double goujonnage	40343
DN 060 mm	double goujonnage	40565
DN 080-060 mm	double goujonnage	40344
DN 080 mm	double goujonnage	40566
DN 100 mm	double goujonnage	40567
DN 125-100 mm	double goujonnage	40346
DN 125 mm	double goujonnage	40568
DN 150 mm	double goujonnage	40569
DN 200 mm	double goujonnage	352633

Dimensions supérieures nous consulter

Diamètre nominal	Gabarit bride	Longueur	Code produit
DN 040 mm	ISO PN10	95 mm	67018
DN 050 mm	ISO PN10	105 mm	67019
DN 065 mm	ISO PN10	115 mm	67020
DN 080 mm	ISO PN10	130 mm	67021
DN 100 mm	ISO PN10	135 mm	67022
DN 125 mm	ISO PN10	170 mm	67023
DN 150 mm	ISO PN10	180 mm	219862
DN 200 mm	ISO PN10	205 mm	67025
DN 250 mm	ISO PN10	240 mm	67026
DN 300 mm	ISO PN10	260 mm	344617

## ➔ Adaptateur à bride

### ■ Brides Major fonte

Adaptateur à bride Major fonte GS permettant l'assemblage mécanique d'un appareil à bride et d'une canalisation en fonte graphite sphéroïdale.

- Gamme :  
- DN 40 à 400
- Applications :  
- fonte GS

- Utilisations :  
- réseaux de distribution d'eau  
- réseaux de protection incendie  
- réseaux d'irrigation  
- réseaux d'eaux usées à faible teneur en hydrocarbure



#### Info technique

- PFA 16
- ISO PN 10/16
- Double perçage ISO PN10/16 pour DN ≥ 200
- Déviation angulaire ± 3°

Diamètre nominal	Gabarit bride	Diamètre extérieur fonte	Code produit
DN 040 mm	ISO PN10-16	Ø 057 mm	40531
DN 060/65 mm	ISO PN10-16	Ø 077 mm	40532
DN 080 mm	ISO PN10-16	Ø 098 mm	40533
DN 100 mm	ISO PN10-16	Ø 118 mm	40534
DN 125 mm	ISO PN10-16	Ø 144 mm	40535
DN 150 mm	ISO PN10-16	Ø 170 mm	40536
DN 200 mm	ISO PN10-16	Ø 222 mm	40538
DN 250 mm	ISO PN10-16	Ø 274 mm	40539
DN 300 mm	ISO PN10-16	Ø 326 mm	40540
DN 350 mm	ISO PN10-16	Ø 378 mm	40541
DN 400 mm	ISO PN10-16	Ø 429 mm	40542

### ■ Brides Major «Stop» Multi-PVC

Adaptateur à bride Brides Major «Stop» Multi-PVC permettant l'assemblage mécanique auto-bloqué d'un appareil à bride et d'une canalisation PVC et PE.

- Gamme :  
- DN 40 à 200
- Applications :  
- PVC-U PN16  
- PVC-BO (Molecor, Dyka, Pipelife)  
- PE 80 PN16 conforme à la norme EN 12201-2

- PE 100 PN16 conforme à la norme EN 12201-2
- tuyaux fonte aux diamètres extérieurs PVC
- Utilisations :  
- réseaux de distribution d'eau  
- réseaux de protection incendie  
- réseaux d'irrigation  
- réseau entièrement autobuté ou tuyauterie verticale, voir notice de montage.



#### Info technique

- PFA 16
- ISO PN 10/16
- Double perçage pour DN ≥ 200
- Déviation angulaire ± 3°

Diamètre nominal	Gabarit bride	Diamètre extérieur PVC-PE	Code produit
DN 040 mm	ISO PN10	Ø 040 mm	40570
DN 040 mm	ISO PN10	Ø 050 mm	40571
DN 050 mm	ISO PN10-16	Ø 063 mm	221884
DN 060/65 mm	ISO PN10-16	Ø 063 mm	44874
DN 060/65 mm	ISO PN10-16	Ø 075 mm	44875
DN 080 mm	ISO PN10-16	Ø 090 mm	41083
DN 100 mm	ISO PN10-16	Ø 110 mm	41084
DN 125 mm	ISO PN10-16	Ø 125 mm	41130
DN 125 mm	ISO PN10-16	Ø 140 mm	41131
DN 150 mm	ISO PN10-16	Ø 160 mm	41132
DN 200 mm	ISO PN10-16	Ø 200 mm	41649
DN 200 mm	ISO PN10-16	Ø 225 mm	41650

### ■ Brides Major PVC

Adaptateur à bride Major PVC permettant l'assemblage mécanique d'un appareil à bride et d'une canalisation au diamètre extérieur PVC.

- Gamme :  
- DN 50 à 400
- Applications :  
- PVC-U  
- Fonte DN Ext. PVC  
- PVC-BO

- Utilisations :  
- réseaux de distribution d'eau  
- réseaux de protection incendie  
- réseaux d'irrigation  
- réseaux d'eaux usées à faible teneur en hydrocarbure



#### Info technique

- PFA 16
- ISO PN 10/16
- Double perçage pour DN ≥ 200
- Déviation angulaire ± 3°

Diamètre nominal	Gabarit bride	Diamètre extérieur PVC	Code produit
DN 050 mm	ISO PN10-16	Ø 050 mm	-
DN 060/65 mm	ISO PN10-16	Ø 063 mm	40572
DN 060/65 mm	ISO PN10-16	Ø 075 mm	40573
DN 080 mm	ISO PN10-16	Ø 090 mm	40574
DN 100 mm	ISO PN10-16	Ø 110 mm	40575
DN 125 mm	ISO PN10-16	Ø 125 mm	40576
DN 125 mm	ISO PN10-16	Ø 140 mm	40577
DN 150 mm	ISO PN10-16	Ø 160 mm	40578
DN 200 mm	ISO PN10-16	Ø 200 mm	40579
DN 200 mm	ISO PN10-16	Ø 225 mm	44651
DN 250 mm	ISO PN10-16	Ø 250 mm	40580
DN 300 mm	ISO PN10-16	Ø 315 mm	221888
DN 400 mm	ISO PN10-16	Ø 400 mm	33765

### ■ Brides Major «Stop» fonte

Adaptateur à bride MAJOR STOP permettant l'assemblage mécanique auto-bloqué d'un appareil à bride et d'une canalisation en fonte graphite sphéroïdale.

- Gamme :  
- DN 60/65 à 200
- Applications :  
- fonte GS

- Utilisations :  
- réseaux de distribution d'eau  
- réseaux de protection incendie  
- réseaux d'irrigation  
- réseau entièrement autobuté ou tuyauterie verticale, voir notice de montage



#### Info technique

- PFA 16
- ISO PN 10/16
- Double perçage pour DN ≥ 200
- Déviation angulaire ± 3°

Diamètre nominal	Gabarit bride	Diamètre extérieur fonte	Code produit
DN 060/65 mm	ISO PN10-16	Ø 077 mm	41088
DN 080 mm	ISO PN10-16	Ø 098 mm	41089
DN 100 mm	ISO PN10-16	Ø 118 mm	41124
DN 125 mm	ISO PN10-16	Ø 144 mm	41125
DN 150 mm	ISO PN10-16	Ø 170 mm	41126
DN 200 mm	ISO PN10-16	Ø 222 mm	41127

## ➔ Adaptateur à bride grande tolérance

### ■ Adaptateurs «BGT METEOR»

Adaptateur à bride grande tolérance BGT METEOR permettant l'assemblage mécanique d'une bride avec une canalisation, de matériaux et de diamètres extérieurs différents pour un même diamètre nominal.



- Gamme :
  - DN 40 à 300
- Applications :
  - fonte GS
  - fonte grise
  - acier
  - PVC-U
  - fibre-ciment
- Utilisations :
  - transport et distribution d'eau
  - pompage, traitement, stockage
  - réseaux de protection incendie et réseaux d'irrigation
  - réseaux d'assainissement et d'évacuation d'eaux pluviales

#### Info technique

- PFA 16
- ISO PN 10/16
- Déviation angulaire  $\pm 5^\circ$

Diamètre nominal	Gabarit bride	Plage tolérance	Code produit
DN 040/50 mm	ISO PN10-16	Ø 044-059 mm	1267519
DN 050 mm	ISO PN10-16	Ø 056-074 mm	1267520
DN 060/65 mm	ISO PN10-16	Ø 063-085 mm	1267521
DN 080/100 mm	ISO PN10-16	Ø 085-107 mm	1267522
DN 100/125 mm	ISO PN10-16	Ø 107-132 mm	1267523
DN 125/150 mm	ISO PN10-16	Ø 125-148 mm	1267524
DN 125/150 mm	ISO PN10-16	Ø 132-158 mm	1267525
DN 150 mm	ISO PN10-16	Ø 157-184 mm	1267526
DN 200 mm	ISO PN10-16	Ø 180-207 mm	1267527
DN 200 mm	ISO PN10-16	Ø 200-227 mm	1267528
DN 200 mm	ISO PN10-16	Ø 218-245 mm	1267529
DN 250 mm	ISO PN10-16	Ø 248-275 mm	1267530
DN 250 mm	ISO PN10-16	Ø 271-297 mm	1267531
DN 250 mm	ISO PN10-16	Ø 292-318 mm	1267532
DN 300 mm	ISO PN10-16	Ø 311-336 mm	1267533
DN 300 mm	ISO PN10-16	Ø 334-361 mm	1267534

### ■ Adaptateurs à bride «AMT»

Adaptateur à bride très grande tolérance AMT permettant l'assemblage mécanique d'une bride avec des canalisations, de matériaux et de diamètres extérieurs différents pour un même diamètre nominal.



- Gamme :
  - DN 50 à 800
- Applications :
  - tuyaux en fibre ciment
  - béton
- Utilisations :
  - réseaux de distribution d'eau
  - réseaux d'eaux usées
  - réseaux d'irrigation

#### Info technique

- PFA 16
- ISO PN 10/16
- Déviation angulaire  $\pm 10^\circ$

Diamètre nominal	Gabarit bride	Plage tolérance	Code produit
DN 50 mm	ISO PN10-16	Ø 40-75 mm	-
DN 60/65 mm	ISO PN10-16	Ø 60-95 mm	-
DN 80 mm	ISO PN10-16	Ø 80 - 115 mm	-
DN 100 mm	ISO PN10-16	Ø 105 - 135 mm	-
DN 125 mm	ISO PN10-16	Ø 130 - 165 mm	-
DN 150 mm	ISO PN10-16	Ø 155-195 mm	1129682
DN 175 mm	ISO PN10-16	Ø 190 - 230 mm	-
DN 200 mm	ISO PN10-16	Ø 215-258 mm	1129683
DN 250 mm	ISO PN10-16	Ø 235 - 27 mm	-
DN 250 mm	ISO PN10-16	Ø 270-310 mm	1129684
DN 300 mm	ISO PN10-16	Ø 310 - 350 mm	-
DN 300 mm	ISO PN10-16	Ø 350 - 390 mm	-

Autres diamètres - nous consulter

### ■ Adaptateur à talon d'appui

Permet l'assemblage et le démontage mécanique d'une bride avec une canalisation  
Passage à talon d'appui permettant le montage d'appareils de robinetterie de type sandwich

- Applications :
  - acier
  - fonte GS
  - PVC-BO

#### Info chantier

- Visserie inox ou standard
- Pour canalisation fonte :
  - Gamme de raccords du DN 80 à DN 600
  - fonte PFA 16 - ISO PN 10
  - fonte PFA 10- ISO PN 10
  - fonte PFA 16- ISO PN 16
  - fonte PFA 25- ISO PN 25
- Pour canalisation acier :
  - Gamme de raccords du DN 50 à DN 600
  - acier PFA 16 - ISO PN 10
  - acier PFA 10- ISO PN 10
  - acier PFA 16- ISO PN 16
  - acier PFA 25- ISO PN 25
- Pour canalisation PVC Bi orienté :
  - Gamme de raccords du DN 125 à DN 300
  - PVC PFA 25- ISO PN 25



#### Info technique

- PFA 10, 16 ou 25 selon le type de canalisation
- ISO PN 10 - ISO PN 16 - ISO PN 25
- Déviation angulaire  $\pm 3^\circ$
- Valeur de réglage importante  $5 < V < 40$  mm

## → Manchon

### ■ Manchons «GIBault PLUS» symétrique

Permet l'assemblage mécanique entre canalisations

- Nouvelle gamme de raccords symétrique du DN 40 à 250
- Applications :
  - fonte
  - acier
  - PVC-U
  - fibre-ciment
- Utilisations :
  - transport et distribution d'eau
  - pompage, traitement, stockage
  - réseaux de protection incendie
  - réseaux d'irrigation
  - réseaux d'assainissement et d'évacuation d'eaux pluviales (type WC - NF EN 681-1)

#### Info technique

- PFA 16
- Déviation angulaire  $\pm 6^\circ$
- Revêtement époxy 250  $\mu\text{m}$



Référence	Plage tolérance	Longueur	Code produit	Référence	Plage tolérance	Longueur	Code produit
GT05	Ø 36-41 mm	120 mm	1093668	GT20	Ø 124-130 mm	150 mm	1093683
GT07	Ø 46-51 mm	120 mm	1093669	GT21	Ø 130-137 mm	150 mm	1093684
GT08	Ø 51-57 mm	121 mm	1093670	GT22	Ø 137-144 mm	150 mm	1093685
GT09	Ø 57-63 mm	120 mm	1093671	GT23	Ø 144-152 mm	150 mm	1093686
GT11	Ø 66-72 mm	120 mm	1093672	GT24	Ø 153-161 mm	150 mm	1093687
GT12	Ø 72-78 mm	120 mm	1093673	GT25	Ø 161-169 mm	150 mm	1093688
GT13	Ø 77-84 mm	120 mm	1093674	GT26	Ø 170-178 mm	190 mm	1093689
GT14	Ø 84-91 mm	147 mm	1093675	GT28	Ø 184-192 mm	180 mm	1093690
GT15	Ø 89-96 mm	147 mm	1093676	GT29	Ø 194-201 mm	190 mm	1093691
GT16	Ø 98-104 mm	147 mm	1093696	GT32	Ø 220-229 mm	180 mm	1093692
GT17	Ø 104-110 mm	147 mm	1093680	GT35	Ø 238-246 mm	185 mm	1093693
GT18	Ø 110-116 mm	147 mm	1093681	GT36	Ø 246-253 mm	185 mm	1093694
GT19	Ø 118-125 mm	150 mm	1093682	GT39	Ø 273-280 mm	190 mm	1093695

### ■ Manchons «GIBault GT» dissymétrique

Manchon GIBault GT dissymétrique permettant l'assemblage mécanique entre canalisations de diamètres différents

- Gamme dissymétrique du DN 60 à 300
- Applications :
  - fonte
  - acier
  - PVC-U
  - fibre-ciment
- Utilisations :
  - transport et distribution d'eau
  - pompage, traitement, stockage
  - réseaux de protection incendie
  - réseaux d'irrigation
  - réseaux d'assainissement et d'évacuation d'eaux pluviales (type WC - NF EN 681-1)

#### Info technique

- PFA 16
- Déviation angulaire  $\pm 2^\circ$



Référence	Diamètre extérieur	Longueur	Code produit
GT11-13	Ø 66-72 mm - 77-84 mm	138 mm	-
GT16-17	Ø 98-104 mm - 104-110 mm	145 mm	40501
GT19-21	Ø 118-125 mm - 130-137 mm	147 mm	40503
GT23-24	Ø 144-152 mm - 153-161 mm	149 mm	-
GT23-25	Ø 144-152 mm - 161-169 mm	149 mm	40505
GT26-28	Ø 170-178 mm - 184-192 mm	180 mm	-
GT29-32	Ø 194-201 mm - 220-229 mm	180 mm	-
GT29-35	Ø 194-201 mm - 238-246 mm	180 mm	-
GT32-35	Ø 220-229 mm - 238-246 mm	180 mm	-
GT32-36	Ø 220-229 mm - 246-253 mm	180 mm	-
GT36-39	Ø 246-253 mm - 273-280 mm	184 mm	-



## → Manchon

### ■ Manchons «TGT METEOR» symétrique

Manchon grande tolérance TGT METEOR permettant l'assemblage mécanique de canalisations de matériaux et diamètres extérieurs différents.

- Gamme :
  - DN 40 à 300
- Applications :
  - tuyaux fonte
  - acier
  - fibre-ciment
  - PVC-U

- Utilisations :
  - transport et distribution d'eau
  - pompage, traitement, stockage
  - réseaux de protection incendie
  - réseaux d'irrigation
  - réseaux d'assainissement et d'évacuation d'eaux pluviales



Plage tolérance	Code produit
Ø 044-059 mm	1264837
Ø 056-074 mm	1264838
Ø 063-085 mm	1264839
Ø 085-107 mm	1264841
Ø 107-132 mm	1264840
Ø 125-148 mm	1264842
Ø 132-158 mm	1264843
Ø 157-184 mm	1264844
Ø 180-207 mm	1264845

Plage tolérance	Code produit
Ø 200-227 mm	1264846
Ø 218-245 mm	1264847
Ø 248-275 mm	1264848
Ø 271-297 mm	1264849
Ø 292-318 mm	1264850
Ø 311-336 mm	1264851
Ø 334-361 mm	1264852

#### Info technique

Pour les raccords du DN 40 à DN 300

- PFA 16
- Déviation angulaire ± 5°

Au-delà :

- PFA 16
- Déviation angulaire ± 6°

### ■ Manchon «TGT» dissymétrique

Manchon grande tolérance TGT DISSYMETRIQUE permettant l'assemblage mécanique de canalisations de matériaux et diamètres extérieurs différents.

- Gamme :
  - DN 40/50 à 400
- Applications :
  - fonte
  - acier
  - PVC-U
  - fibre-ciment

- Utilisations :
  - transport et distribution d'eau
  - pompage, traitement, stockage
  - réseaux de protection incendie
  - réseaux d'irrigation
  - réseaux d'assainissement et d'évacuation d'eaux pluviales (type WC - NF EN 681-1)



Plage de tolérance 1	Plage de tolérance 2	Code produit
Ø 057-072 mm	Ø 068-085 mm	364383
Ø 057-072 mm	Ø 085-102 mm	364384
Ø 068-085 mm	Ø 085-102 mm	364385
Ø 068-085 mm	Ø 103-116 mm	365102
Ø 085-102 mm	Ø 103-116 mm	364387
Ø 085-102 mm	Ø 108-128 mm	364388
Ø 085-102 mm	Ø 128-146 mm	364389
Ø 103-116 mm	Ø 108-128 mm	364390
Ø 103-116 mm	Ø 128-146 mm	364391
Ø 103-116 mm	Ø 134-154 mm	364392
Ø 108-128 mm	Ø 128-146 mm	364394
Ø 108-128 mm	Ø 134-154 mm	364395
Ø 108-128 mm	Ø 154-175 mm	364396
Ø 128-146 mm	Ø 134-154 mm	364397
Ø 128-146 mm	Ø 154-175 mm	364398
Ø 128-146 mm	Ø 165-182 mm	364399
Ø 134-154 mm	Ø 154-175 mm	364400
Ø 134-154 mm	Ø 165-182 mm	364401
Ø 154-175 mm	Ø 165-182 mm	364402

Plage de tolérance 1	Plage de tolérance 2	Code produit
Ø 154-175 mm	Ø 185-207 mm	364403
Ø 165-182 mm	Ø 185-207 mm	364404
Ø 165-182 mm	Ø 208-225 mm	364405
Ø 184-207 mm	Ø 208-225 mm	364407
Ø 184-207 mm	Ø 225-250 mm	364408
Ø 208-225 mm	Ø 225-250 mm	364410
Ø 208-225 mm	Ø 246-266 mm	364411
Ø 225-250 mm	Ø 246-266 mm	364412
Ø 225-250 mm	Ø 264-284 mm	364413
Ø 246-266 mm	Ø 264-284 mm	364415
Ø 246-266 mm	Ø 282-302 mm	364419
Ø 264-284 mm	Ø 305-326 mm	364420
Ø 264-284 mm	Ø 315-335 mm	364421
Ø 282-302 mm	Ø 305-326 mm	364422
Ø 282-302 mm	Ø 315-335 mm	364424
Ø 282-302 mm	Ø 334-352 mm	364425
Ø 305-326 mm	Ø 315-335 mm	364426
Autres dimensions, nous consulter		

#### Info technique

- PFA 16
- Déviation angulaire ± 6°

## → Manchon

### ■ Manchons grande tolérance «UMT»

Manchon très grande tolérance UMT permettant l'assemblage mécanique de canalisations de matériaux et diamètres extérieurs différents.

- Gamme :
  - Ø 40 à 845 mm
- Applications :
  - fonte
  - acier
  - PVC-U
  - fibre-ciment

- Utilisations :
  - particulièrement adapté pour les tuyaux en fibre ciment, béton.
  - utilisé comme raccord de jonction ou de réduction sur :
    - Réseaux de distribution d'eau
    - Réseaux d'eaux usées
    - Réseaux d'irrigation



Plage tolérance	Code produit	Plage tolérance	Code produit
Ø 395-435 mm	363638	Ø 610-645 mm	363626
Ø 435-470 mm	363639	Ø 645-680 mm	363643
Ø 470-505 mm	363640	Ø 680-715 mm	363644
Ø 505-540 mm	363625	Ø 710-745 mm	363627
Ø 540-575 mm	363641	Ø 810-845 mm	363628
Ø 575-610 mm	363642		

#### Info technique

- PFA 16
- Déviation angulaire ± 10°
- Revêtement époxy poudre (120 µm)
- Boulonnerie Dacromet® 500 Gr.B

### ■ Manchons «GT»

Les manchons GT permettent l'assemblage mécanique entre canalisations.

- Gamme :
  - Manchon standard :
    - DN 350 à 1600 - PFA selon diamètre
  - Manchon dissymétrique :
    - DN 350 à 1600 - PFA selon diamètre
- Applications :
  - fonte
  - acier

- Utilisations :
  - transport et distribution d' eau
  - pompage, traitement, stockage
  - réseaux de protection incendie
  - réseaux d'irrigation.
  - réseaux d'assainissement et d'évacuation d'eaux pluviales. (type WC-NF EN 681-1)



pour acier			
Diamètre nominal	Diamètre extérieur	PFA	Code produit
DN 350 mm	Ø 355 mm	26 bar	365075
DN 400 mm	Ø 406 mm	26 bar	365076
DN 450 mm	Ø 457 mm	26 bar	365077
DN 500 mm	Ø 508 mm	26 bar	365078
DN 600 mm	Ø 610 mm	24 bar	365080
DN 700 mm	Ø 711 mm	24 bar	365081
DN 750 mm	Ø 762 mm	20 bar	365082
DN 800 mm	Ø 813 mm	20 bar	365083
Diamètres supérieur - consulter fiche technique			

pour fonte			
Diamètre nominal	Diamètre extérieur	PFA	Code produit
DN 350 mm	Ø 378 mm	26 bar	365068
DN 400 mm	Ø 429 mm	26 bar	365069
DN 450 mm	Ø 480 mm	26 bar	365070
DN 500 mm	Ø 532 mm	26 bar	365071
DN 600 mm	Ø 635 mm	26 bar	365072
DN 700 mm	Ø 738 mm	22 bar	365073
DN 800 mm	Ø 842 mm	19 bar	365074
Diamètres supérieurs - consulter fiche technique			

#### Info technique

- PFA 26 à 10 selon DN
- Déviation angulaire ± 6° selon diamètre

## → Manchon de réparation

### ■ Manchons fonte 2 pièces BAYARD

Manchon fonte de réparation long 2 pièces permettant la réparation de canalisations de toute nature.

- Gamme :
  - DN 40 à 300 mm
- Applications :
  - PVC/PE
  - fonte

- acier
- fibre ciment
- PVC/PE
- Utilisations :
  - réseaux de distribution d'eau
  - réseaux de protection incendie
  - réseaux d'irrigation



#### Info technique

- Pression :
  - PFA 16 du DN 40 au 150
  - PFA 10 du DN 175 au 300
- Déviation angulaire  $\pm 4^\circ$
- Revêtement bitumineux et boulonnerie acier galvanisé à chaud

Plage tolérance	Longueur	PFA	Code produit
Ø 044-052 mm	200 mm	16 bar	74583
Ø 054-061 mm	200 mm	16 bar	875255
Ø 060-068 mm	200 mm	16 bar	875256
Ø 076-087 mm	240 mm	16 bar	875258
Ø 089-098 mm	200 mm	16 bar	875259
Ø 095-108 mm	200 mm	16 bar	875260
Ø 108-118 mm	240 mm	16 bar	875261
Ø 116-128 mm	240 mm	16 bar	875262
Ø 133-144 mm	245 mm	16 bar	875263
Ø 142-150 mm	245 mm	16 bar	875265
Ø 159-172 mm	300 mm	10 bar	875266
Ø 168-184 mm	300 mm	10 bar	875267
Ø 193-203 mm	400 mm	10 bar	-
Ø 214-225 mm	400 mm	10 bar	1129703
Ø 267-274 mm	460 mm	10 bar	-
Ø 315-326 mm	500 mm	10 bar	-

### ■ Manchons fonte 3 pièces BAYARD

Manchon fonte de réparation 3 pièces permet la réparation de canalisations de toute nature.

- Gamme :
  - DN 40 à 400 mm
- Applications :
  - fonte
  - acier

- fibre ciment
- PVC/PE
- Utilisations :
  - réseaux de distribution d'eau
  - réseaux de protection incendie
  - réseaux d'irrigation



#### Info technique

- PFA 10
- Déviation angulaire  $\pm 4^\circ$
- Revêtement bitumineux et boulonnerie acier galvanisé à chaud

Plage tolérance	Longueur	PFA	Code produit
Ø 044-066 mm	135 mm	10 bar	982589
Ø 070-089 mm	150 mm	10 bar	982590
Ø 089-108 mm	170 mm	10 bar	982591
Ø 108-128 mm	170 mm	10 bar	982592
Ø 133-155 mm	180 mm	10 bar	982593
Ø 159-186 mm	210 mm	10 bar	982594
Ø 191-211 mm	260 mm	10 bar	982595
Ø 216-244 mm	260 mm	10 bar	982596
Ø 267-298 mm	355 mm	10 bar	982598
Ø 315-358 mm	400 mm	10 bar	982599
Ø 368-400 mm	505 mm	10 bar	982600
Ø 400-429 mm	505 mm	10 bar	982601

### ■ Manchons «TOUTINOX» simple bande BAYARD

Permet la réparation de canalisation de toute nature

- Gamme de manchons simple et double bandes :
  - DN 40 à 250 mm
- Applications :
  - fonte
  - acier
  - fibre ciment
  - PEHD\*

- PVC\*
- \* sous certaines conditions voir notice de pose
- Utilisations :
  - réseaux de distribution d'eau
  - réseaux d'eaux usées
  - réseaux de protection incendie
  - réseaux d'irrigation



#### Info technique

- PFA 16 jusqu'au DN 150
- PFA 10 pour DN supérieur
- La déviation maximale admissible est de 2 degrés
- Le décalage maximal admissible ne doit pas dépasser 3 mm

#### Info chantier

- la largeur du raccord doit être égale au moins au diamètre extérieur (OD) de la canalisation
- la largeur du raccord doit être supérieure de 150 mm pour une fissure sur des tuyaux avec un OD = < à 350 mm
- Pour les tuyaux avec des DN supérieurs elle doit être de 200 mm
- pour les tuyaux en PVC, la largeur du raccord doit être 50% plus longue et le couple de serrage devra être réduit de 50%
- la distance maximale permise entre deux extrémités de tuyaux ne doit pas dépasser 10 mm

Plage tolérance	Longueur	PFA	Code produit
Ø 036-042 mm	150 mm	16 bar	70397
Ø 048-055 mm	150 mm	16 bar	-
Ø 057-064 mm	150 mm	16 bar	46522
Ø 063-070 mm	200 mm	16 bar	70398
Ø 067-074 mm	200 mm	16 bar	550933
Ø 073-080 mm	200 mm	16 bar	46525
Ø 076-085 mm	200 mm	16 bar	209907
Ø 084-091 mm	200 mm	16 bar	70399
Ø 095-105 mm	200 mm	16 bar	46540
Ø 105-115 mm	200 mm	16 bar	70400
Ø 115-126 mm	200 mm	16 bar	70401
Ø 125-135 mm	300 mm	16 bar	-
Ø 125-135 mm	300 mm	16 bar	-
Ø 138-150 mm	300 mm	16 bar	46563
Ø 140-152 mm	300 mm	16 bar	-
Ø 159-170 mm	300 mm	16 bar	550902
Ø 170-182 mm	300 mm	16 bar	390938
Ø 176-186 mm	300 mm	10 bar	-
Ø 193-203 mm	300 mm	10 bar	550932
Ø 219-230 mm	300 mm	10 bar	209531
Ø 243-253 mm	300 mm	10 bar	-
Ø 266-276 mm	300 mm	10 bar	-

## → Adaptateur à bride

### ■ Adaptateurs autobloqués «SR6»

Adaptateur à bride autobloqué SR6, utilisation sur conduites PE et PVC Ø ext. de 40 à 315 mm - Bride DN40 à DN300

- Gamme :
  - Ø 40 à 315 mm
- Caractéristiques :
  - étanchéité et blocage à simple ou double étage selon diamètres
  - joint d'étanchéité avec bague de crampage intégrée
  - joint de bride plat à section demi-jonc encastré et collé
  - double bride permettant le

- prémontage hors de la tranchée
  - visserie acier zingué bichromatée ou inox
  - revêtement époxy épaisseur 300 microns
- Applications :
  - PE80 PN 12,5 - PN 16
  - PE100 PN 10 - PN 16
  - PVC-U PN 16 - PN 25
  - PVC-BO PN 16 - PN 25 (normes NF T 54-016 et NF EN 1452)



#### Info technique

- PFA 16
- ISO PN 10/16
- Déviation angulaire ± 3°

Diamètre nominal	Diamètre extérieur	Vis standard	Vis inox
DN 040 mm	Ø 040 mm	40845	1135884
DN 040/50 mm	Ø 050 mm	40846	1135878
DN 050/60/65 mm	Ø 063 mm	40847	1135661
DN 060/65 mm	Ø 075 mm	40848	1135885
DN 080 mm	Ø 075 mm	376237	1135886
DN 080 mm	Ø 090 mm	40849	1135887
DN 100 mm	Ø 110 mm	40850	1135888
DN 100 mm	Ø 125 mm	352624	1135889
DN 125 mm	Ø 125 mm	40851	1135890
DN 125 mm	Ø 140 mm	40852	1135891
DN 150 mm	Ø 160 mm	40163	1135892
DN 150 mm	Ø 180 mm	1135662	1135893
DN 200 mm	Ø 200 mm	352625	1135894
DN 200 mm	Ø 225 mm	352626	1135895
DN 250 mm	Ø 250 mm	352627	-
DN 300 mm	Ø 315 mm	352629	-

### ■ Adaptateurs à bride «R6»

- Gamme de raccords pour PVC : DN 40 à 315
- Caractéristiques :
  - joint d'étanchéité conique
  - joint de bride plat à section demi-jonc encastré et collé
  - double bride permettant le prémontage hors de la tranchée
  - visserie acier zingué bichromatée ou inox
  - revêtement époxy épaisseur 300 microns
- Application :
  - PVC-U PN 16 - PN 25



#### Info technique

- PFA 16
- ISO PN 10/16
- Déviation angulaire ± 3°

Diamètre nominal	Diamètre extérieur	Vis standard	Vis inox
DN 040 mm	Ø 040 mm	1135647	1159484
DN 040/50 mm	Ø 050 mm	1135648	1159485
DN 050/60/65 mm	Ø 063 mm	1135649	1159486
DN 060/65 mm	Ø 075 mm	1135650	1159487
DN 080 mm	Ø 75 mm	-	1159488
DN 080 mm	Ø 090 mm	1135651	1159489
DN 100 mm	Ø 110 mm	1135652	1159490
DN 125 mm	Ø 125 mm	1135653	1159491
DN 100 mm	Ø 125 mm	1135654	1159492
DN 125 mm	Ø 140 mm	1135655	1159493
DN 150 mm	Ø 160 mm	1135656	1159494
DN 200 mm	Ø 200 mm	1135657	1159495
DN 200 mm	Ø 225 mm	1135658	1159496
DN 250 mm	Ø 250 mm	1135659	1159497
DN 300 mm	Ø 315 mm	1135660	1159498

### ■ Adaptateurs à bride large plage «LP6»

Adaptateur à bride Large Plage LP6, utilisation universelle sur conduites tous matériaux, Ø ext. de 43 à 337 mm, bride DN40 à DN300

- Gamme :
  - Ø 43 à 337 mm
- Caractéristiques :
  - grande longueur d'emboîtement pour une sécurité de pose optimale
  - joint large compensant l'ovalisation et les irrégularités des tubes
  - joint de bride plat encastré et collé
  - double bride permettant le prémontage hors de la tranchée
  - visserie acier zingué bichromatée ou inox
  - revêtement époxy épaisseur 300µm

- Applications :
  - fonte GS et grise
  - acier
  - fibre ciment
  - PEHD PE80 PN 12,5 - PN 16 en barre uniquement
  - PEHD PE100 PN 10 - PN 16 en barre uniquement
  - PVC-U PN 16 - PN 25 NF T 54-016
  - PVC-BO\* (\* Nous consulter pour les compatibilités)



Diamètre nominal	Plage tolérance	Vis standard	Vis inox
DN 040/050 mm	Ø 43-61 mm	278732	1135705
DN 050/60/65 mm	Ø 58-77 mm	278733	1135706
DN 060/65 mm	Ø 69-88 mm	152696	1135896
DN 080 mm	Ø 88-109 mm	278734	1135707
DN 100 mm	Ø 107-128 mm	278735	1135708
DN 125 mm	Ø 132-155 mm	278736	1135709
DN 150 mm	Ø 158-182 mm	278738	1135702
DN 175 mm	Ø 192-215 mm	1135664	1135710
DN 200 mm	Ø 217-241 mm	1135699	1135701
DN 225 mm	Ø 242-267 mm	1135700	1135711
DN 250 mm	Ø 268-290 mm	1135703	-
DN 300 mm	Ø 313-337 mm	278743	1135712

#### Info technique

- PFA 16
- ISO PN 10/16
- Déviation angulaire ± 8°



# PIECES DE RACCORDEMENT HUOT

## → Manchon

### ■ Manchons autobloqué «SR5»

Jonction autobloquée SR5 pour le raccordement de canalisations PVC et polyéthylène.

- Gamme de raccords verrouillés pour PEHD et PVC :
  - Ø 40 à 315 mm
- Caractéristiques :
  - 2 joints larges HUOT logés dans les brides de serrage
  - grande longueur d'emboîtement conique
  - bague de crampage assurant l'autoblocage
  - visserie acier zingué bichromatée ou inox
  - revêtement époxy épaisseur 300 microns
- Applications :
  - PE100 PN 10 - PN 16
  - PE80 PN 12,5 et PN 16
  - PVC-U PN 16 - PN 25
  - PVC-BO



Diamètre extérieur	Longueur	Vis standard	Vis inox
Ø 040 mm	108 mm	40835	-
Ø 050 mm	110 mm	40836	1135880
Ø 063 mm	118 mm	40837	1135879
Ø 075 mm	148 mm	40838	1135881
Ø 090 mm	160 mm	40839	1135882
Ø 110 mm	190 mm	40840	1135877
Ø 125 mm	143 mm	40841	1135883
Ø 140 mm	149 mm	40842	1135876
Ø 160 mm	269 mm	86740	1135875
Ø 180 mm	283 mm	1184642	-
Ø 200 mm	292 mm	40844	-
Ø 225 mm	328 mm	-	-
Ø 250 mm	334 mm	352631	-
Ø 315 mm	353 mm	352632	-

#### Info technique

- PFA 16
- Déviation angulaire ± 6°

### ■ Manchons monodiamètre «R5»

Jonction R5 permettant le raccordement de canalisations PVC-U.

- Gamme :
  - Ø 40 à 315
- Caractéristiques :
  - joint d'étanchéité conique assurant une répartition homogène du serrage
  - visserie acier zingué bichromatée ou inox
  - revêtement époxy épaisseur 300 microns
- Applications :
  - PVC-U PN 16 - PN 25
  - PVC-BO (normes NF T 54-016 et NF EN 1452)



Diamètre extérieur	Longueur	Vis standard	Vis inox
Ø 040 mm	108 mm	210115	1160337
Ø 050 mm	110 mm	210116	1160338
Ø 063 mm	108 mm	210117	1160339
Ø 075 mm	140 mm	210118	1160340
Ø 090 mm	158 mm	210123	1160341
Ø 110 mm	174 mm	210124	1160342
Ø 125 mm	160 mm	210130	1160343
Ø 140 mm	160 mm	210135	1160344
Ø 160 mm	169 mm	210136	1160345
Ø 200 mm	190 mm	210137	1160346
Ø 225 mm	190 mm	1135663	1160347
Ø 250 mm	210 mm	210138	1160348
Ø 315 mm	230 mm	-	1160349

#### Info technique

- PFA 16
- Déviation angulaire ± 6°

### ■ Manchons large plage «LP5»

Manchon Large Plage LP5 permettant le raccordement universel sur conduites tous matériaux.

- Gamme :
  - Ø 43 à 337 mm
- Caractéristiques :
  - 2 joints larges HUOT logés dans les brides de serrage
  - visserie acier zingué bichromatée ou inox
  - revêtement époxy épaisseur 300 microns
- Applications :
  - fonte GS et grise
  - acier, acier revêtu
  - fibre ciment
  - PE100 PN 10 - PN 16 tube en barre uniquement
  - PE80 PN 12.5 - PN 16
  - PVC-U PN10 - PN 16 - PN 25
  - PVC-BO PN 16 - PN 25



Plage tolérance	Longueur	Vis standard	Vis inox
Ø 043-061 mm	241 mm	278745	-
Ø 058-077 mm	243 mm	278746	-
Ø 069-088 mm	243 mm	278747	-
Ø 088-109 mm	257 mm	278748	1135696
Ø 107-128 mm	270 mm	278749	1135691
Ø 132-155 mm	287 mm	278750	1135704
Ø 158-182 mm	303 mm	278752	1135690
Ø 192-215 mm	314 mm	278753	1135697
Ø 217-241 mm	331 mm	278754	-
Ø 242-267 mm	360 mm	278755	-
Ø 268-290 mm	365 mm	278756	-
Ø 313-337 mm	396 mm	278757	1135698

#### Info technique

- PFA 16
- Déviation angulaire ± 8°

# PIECES DE RACCORDEMENT ADG

## → Raccords large plage

### ■ Manchons de jonction large tolérance «RLT» ADG

Le raccord RLT est un système de jonction à large tolérance adapté à la réparation de tous types de canalisations rigides

Ses larges plages de tolérance permettent le raccordement symétrique ou dissymétrique des tuyauteries de diamètres et matériaux différents

• Gamme : DE 63 à 335 mm

• Applications :

- fonte
- acier
- PVC-U
- PVC bi orienté
- fibre-ciment

• Selon EN 14525

• Certification EN ISO 9001:2000

• A.C.S produit n°16 ACC NY 200



Plage réglage	Longueur	Code produit
Ø 063-085 mm	177 mm	1126686
Ø 084-108 mm	198 mm	1126687
Ø 107-130 mm	224 mm	1126688
Ø 132-154 mm	244 mm	1126689
Ø 158-184 mm	276 mm	1126690
Ø 180-205 mm	323 mm	1126691
Ø 218-246 mm	348 mm	1126692
Ø 245-270 mm	380 mm	1126693
Ø 270-295 mm	404 mm	1126694
Ø 310-335 mm	443 mm	1126695

#### Info technique

- PFA 16
- Déviation angulaire  $\pm 6^\circ$
- Revêtement époxy 250  $\mu\text{m}$
- Boulonnerie acier classe 8.8 revêtue Geomet

#### Info chantier

- Le raccord RLT ne reprend pas les efforts axiaux des tuyauteries
- Couple de serrage 55-65 Nm

### ■ Adaptateurs large tolérances «ALT» ADG

Adaptateur de bride à larges tolérances avec talon d'appui

Permet, grâce à ses larges tolérances, le raccordement d'éléments de canalisation à bride ou appareil de robinetterie avec des tuyaux rigides de diamètre ou nature différents

• Gamme : DE 63 à 335mm

• Applications :

- fonte
- acier
- PVC-U
- PVC bi orienté
- fibre-ciment

• Selon EN 14525

• Certification EN ISO 9001: 2000

• A.C.S produit n° 16 ACC NY 200



Diamètre nominal	Gabarit bride	Plage réglage	Code produit
DN 060/65 mm	ISO PN10-16	Ø 063-085 mm	1126662
DN 080/100 mm	ISO PN10-16	Ø 84-108 mm	1126663
DN 100 mm	ISO PN10-16	Ø 107-130 mm	1126664
DN 125 mm	ISO PN10-16	Ø 132-154 mm	1126665
DN 150 mm	ISO PN10-16	Ø 158-184 mm	1126666
DN 200 mm	ISO PN10-16	Ø 180-205 mm	1126667
DN 200 mm	ISO PN10-16	Ø 218-235 mm	1126668
DN 250 mm	ISO PN10-16	Ø 245-270 mm	1126669
DN 250 mm	ISO PN10-16	Ø 270-295 mm	1126670
DN 300 mm	ISO PN10-16	Ø 310-335 mm	1126671

#### Info technique

- PFA 16
- Gabarit bride : ISO PN 10/16 sur l'ensemble de la gamme
- Déviation angulaire  $\pm 3^\circ$
- Revêtement époxy 250  $\mu\text{m}$
- Boulonnerie acier classe 8.8 revêtue Geomet

#### Info chantier

- L'adaptateur ALT ne reprend pas les efforts axiaux des tuyauteries
- Couple de serrage 55-65 Nm

# PIECES DE RACCORDEMENT ADG

## → Raccords large plage

### ■ Manchons de jonction très large tolérance «LTLT» ADG

Le raccord LTLT est un système de jonction à très large tolérance adapté à la réparation de tous types de canalisations rigides

Ses larges plages de tolérance permettent le raccordement symétrique ou dissymétrique des tuyauteries de

diamètres et matériaux différents

- Gamme : DE 40 à 365 mm
- Applications :
  - fonte
  - acier
  - PVC-U
  - PVC bi orienté
  - fibre-ciment
- Selon EN 14525
- Certification EN ISO 9001 : 2000
- A.C.S produit n°12 ACC NY 070
- Attestation de compatibilité PVC bi-orienté MOLECOR



Plage réglage	Longueur	Code produit
Ø 040-063 mm	120 mm	1126696
Ø 054-077 mm	120 mm	1126697
Ø 067-090 mm	120 mm	1126698
Ø 082-112 mm	150 mm	1126699
Ø 105-135 mm	150 mm	1126700
Ø 125-155 mm	150 mm	1126701
Ø 140-170 mm	150 mm	1126702
Ø 159-189 mm	150 mm	1126703
Ø 180-210 mm	150 mm	1126704
Ø 210-250 mm	180 mm	1126705
Ø 246-286 mm	180 mm	1126706
Ø 270-310 mm	180 mm	1126707
Ø 295-335 mm	180 mm	1126708
Ø 325-365 mm	180 mm	1126709

#### Info technique

- PFA 16
- Déviation angulaire  $\pm 6^\circ$
- Revêtement époxy 250  $\mu\text{m}$
- Boulonnerie acier classe 8.8 revêtue Geomet

#### Info chantier

- Le raccord LTLT ne reprend pas les efforts axiaux des tuyauteries
- Couple de serrage 55-65 Nm

### ■ Adaptateurs très large tolérances «ALTLT» ADG

Adaptateur de bride à très larges tolérances avec talon d'appui

Permet, grâce à ses larges tolérances, le raccordement d'éléments de canalisation à bride ou appareil de robinetterie avec des tuyaux rigides de diamètre ou nature différents

- Gamme : DE 40 à 365 mm
- Applications :
  - fonte
  - acier
  - PVC-U
  - PVC bi orienté
  - fibre-ciment
- Selon EN 14525
- ACS produit n° 12 ACC NY 070
- Certification ISO 9001:2000
- Perçage des brides selon EN 1092.2 - ISO PN10/16
- Attestation de compatibilité PVC bi-orienté MOLECOR



Diamètre nominal	Gabarit bride	Plage réglage	Code produit
DN 040/50 mm	ISO PN10-16	Ø 040-063 mm	1126672
DN 050/60/65 mm	ISO PN10-16	Ø 054-077 mm	1126673
DN 060/65 mm	ISO PN10-16	Ø 067-090 mm	1126674
DN 080/100 mm	ISO PN10-16	Ø 082-112 mm	1126675
DN 100 mm	ISO PN10-16	Ø 105-135 mm	1126676
DN 125 mm	ISO PN10-16	Ø 125-155 mm	1126677
DN 125/150 mm	ISO PN10-16	Ø 140-170 mm	1126678
DN 150 mm	ISO PN10-16	Ø 159-189 mm	1126679
DN 200 mm	ISO PN10-16	Ø 180-210 mm	1126680
DN 200 mm	ISO PN10-16	Ø 216-256 mm	1126681
DN 250 mm	ISO PN10-16	Ø 246-286 mm	1126682
DN 250 mm	ISO PN10-16	Ø 270-310 mm	1126683
DN 300 mm	ISO PN10-16	Ø 295-335 mm	1126684
DN 300 mm	ISO PN10-16	Ø 325-365 mm	1126685

#### Info technique

- PFA 16
- Gabarit bride : ISO PN 10/16 sur l'ensemble de la gamme
- Déviation angulaire  $\pm 3^\circ$
- Revêtement époxy 250  $\mu\text{m}$
- Boulonnerie acier classe 8.8 revêtue Geomet

#### Info chantier

- L'adaptateur ALTLT ne reprend pas les efforts axiaux des tuyauteries
- Couple de serrage 55-65 Nm

## ➔ Adaptateur à bride large plage / verrouillé

### ■ Adaptateurs à bride large plage «9152»

- Gamme de raccords large plage : DN 50 à 300
- Caractéristiques :
  - joint d'étanchéité élastomère EPDM agréé eau potable
  - boulons et écrous en acier inoxydable ou acier zingué - démontage facilité
  - joint large et rainuré absorbant les imperfections des tuyaux
  - revêtement époxy épaisseur minimum 250 microns
- Applications :
  - fonte
  - fibre ciment
  - PVC-U



#### Info technique

- PFA 16
- ISO PN 10/16
- Déviation angulaire  $\pm 3^\circ$

Diamètre nominal	Gabarit bride	Plage tolérance	Code produit
DN 050 mm	ISO PN10-16	Ø 057-074 mm	1118639
DN 065 mm	ISO PN10-16	Ø 063-085 mm	1118640
DN 080 mm	ISO PN10-16	Ø 085-107 mm	1118641
DN 100 mm	ISO PN10-16	Ø 106-132 mm	1118642
DN 125 mm	ISO PN10-16	Ø 132-158 mm	1118643
DN 150 mm	ISO PN10-16	Ø 158-184 mm	1118644
DN 200 mm	ISO PN10	Ø 218-244 mm	1118645
DN 200 mm	ISO PN10	Ø 189-212 mm	1118646
DN 250 mm	ISO PN10	Ø 264-295 mm	1118647
DN 300 mm	ISO PN10	Ø 315-349 mm	1118648

### ■ Adaptateurs verrouillés «9103»

- Gamme de raccords verrouillés pour PEHD et PVC : DN 50 à 600
- Caractéristiques :
  - bague de verrouillage permettant d'éviter le déboîtement du tube PE
  - joint élastomère EPDM - compatible pour l'eau potable
  - double fonction: étanchéité et verrouillage
  - design conçu pour résister à 35 bar de pression selon la norme PN-EN 12842
  - revêtement époxy épaisseur minimum 250 microns
- Applications :
  - PEHD
  - PVC-U



#### Info technique

- PFA 16
- ISO PN 10/16
- Déviation angulaire  $\pm 4^\circ$



Diamètre nominal	ISO PN10			ISO PN16		
	Diamètre extérieur	PFA	Code produit	Diamètre extérieur	PFA	Code produit
DN 050 mm	Ø 063 mm	16 bar	1105207			
DN 065 mm	Ø 075 mm	16 bar	1105208			x
DN 080 mm	Ø 090 mm	16 bar	1105209			x
DN 100 mm	Ø 110 mm	16 bar	1105210			x
DN 100 mm	Ø 125 mm	16 bar	1105211			x
DN 125 mm	Ø 125 mm	16 bar	1105212			x
DN 150 mm	Ø 160 mm	16 bar	1105213			x
DN 200 mm	Ø 200 mm	16 bar	1105214	Ø 200 mm	16 bar	1105215
DN 200 mm	Ø 225 mm	16 bar	1105216	Ø 225 mm	16 bar	1105217
DN 250 mm	Ø 250 mm	16 bar	1105218	Ø 250 mm	16 bar	1105219
DN 250 mm	Ø 280 mm	16 bar	1105220	Ø 280 mm	16 bar	1105221
DN 300 mm	Ø 315 mm	16 bar	1105222	Ø 315 mm	16 bar	1105223
DN 300 mm	Ø 355 mm	16 bar	1105224	Ø 355 mm	16 bar	1105225
DN 400 mm	Ø 400 mm	16 bar	1105226	Ø 400 mm	16 bar	1105227
DN 400 mm	Ø 450 mm	16 bar	1105228	Ø 450 mm	16 bar	1105229
DN 500 mm	Ø 500 mm	16 bar	1105230	Ø 500 mm	16 bar	-
DN 500 mm	Ø 560 mm	16 bar	1105231	Ø 560 mm	16 bar	-
DN 600 mm	Ø 630 mm	16 bar	1105232	Ø 630 mm	16 bar	1105233



## → Manchon large plage / verrouillé

### ■ Manchons large plage «9151»

- Gamme de raccords large plage : DN 40 à 300
- Caractéristiques :
  - joint d'étanchéité élastomère EPDM agréé eau potable
  - boulons et Ecrous en acier inoxydable ou acier zingué - démontage facilité
  - joint large et rainuré absorbant les imperfections des tuyaux
  - revêtement époxy épaisseur minimum 250 microns
- Applications :
  - fonte
  - fibre ciment
  - PVC-U

#### Info technique

- PFA 16
- Déviation angulaire  $\pm 6^\circ$

Plage tolérance	Longueur	Code produit
Ø 057-074 mm	190 mm	1118629
Ø 063-085 mm	190 mm	1118630
Ø 106-132 mm	190 mm	1118632
Ø 085-107 mm	190 mm	1118631
Ø 132-158 mm	190 mm	1118633
Ø 158-184 mm	190 mm	1118634
Ø 189-214 mm	230 mm	1118636
Ø 218-244 mm	230 mm	1118635
Ø 264-295 mm	230 mm	1118637
Ø 315-349 mm	230 mm	1118638



### ■ Manchons verrouillés «9123»

- Gamme de raccords verrouillés pour PEHD et PVC : DN 50 à 300
- Caractéristiques :
  - bague de verrouillage permettant d'éviter le déboîtement du tube PE
  - joint élastomère EPDM - compatible pour l'eau potable
  - double fonction: étanchéité et verrouillage
  - design conçu pour résister à 35 bar de pression selon la norme PN-EN 12842
  - revêtement époxy épaisseur minimum 250 microns
- Applications :
  - PEHD
  - PVC-U

#### Info technique

- PFA 16
- Déviation angulaire  $\pm 4^\circ$



Diamètre extérieur	Longueur	PFA	Code produit
Ø 063 mm	180 mm	16 bar	1105234
Ø 090 mm	190 mm	16 bar	1105235
Ø 110 mm	190 mm	16 bar	1105236
Ø 160 mm	230 mm	16 bar	1105237
Ø 200 mm	276 mm	16 bar	1105238
Ø 225 mm	276 mm	16 bar	1105239
Ø 250 mm	310 mm	16 bar	1105240
Ø 315 mm	368 mm	16 bar	1105241



# PIECES DE RACCORDEMENT PAM

## → Adaptateurs à bride PAM

### ■ Adaptateurs QUICK PVC

Adaptateur QUICK PVC automatique pour PVC. La gamme est proposée du DN40/DE40 à DN200/DE225. Le QUICK PVC existe en version verrouillée ou non-verrouillée, PFA 16 bar. La connexion pour ces deux versions est automatique ce qui permet une simplicité de montage puisqu'on n'aura pas de serrage à effectuer pour verrouiller les tuyaux.

- Gamme :
  - Ø 40 à 225 mm
  - version simple (non verrouillée)
- Applications :
  - PVC



#### Info technique

- PFA 16
- ISO PN 10/16

Diamètre nominal	Gabarit bride	Diamètre extérieur PVC	Code produit
DN 040 mm	ISO PN10-16	Ø 040 mm	-
DN 040-050 mm	ISO PN10-16	Ø 050 mm	-
DN 050 mm	ISO PN10-16	Ø 063 mm	33202
DN 060-065 mm	ISO PN10-16	Ø 063 mm	33206
DN 060-065 mm	ISO PN10-16	Ø 075 mm	33209
DN 080 mm	ISO PN10-16	Ø 090 mm	33210
DN 100 mm	ISO PN10-16	Ø 110 mm	-
DN 125 mm	ISO PN10-16	Ø 125 mm	-
DN 125 mm	ISO PN10-16	Ø 140 mm	-
DN 150 mm	ISO PN10-16	Ø 160 mm	-
DN 200 mm	ISO PN10-16	Ø 200 mm	-
DN 200 mm	ISO PN10-16	Ø 225 mm	-

### ■ Adaptateurs verrouillés QUICK PVC

Adaptateurs verrouillés QUICK PVC pour tuyaux PVC. La gamme est proposée du DN40/DE40 à DN200/DE225. Le QUICK PVC existe en version verrouillée ou non-verrouillée, PFA 16 bar. La connexion pour ces deux versions est automatique ce qui permet une simplicité de montage puisqu'on n'aura pas de serrage à effectuer pour verrouiller les tuyaux.

- Gamme :
  - Ø 40 à 225 mm
- Applications :
  - PVC



#### Info technique

- PFA 16 pour les tubes PVC-U
- ISO PN 10/16

Diamètre nominal	Gabarit bride	Diamètre extérieur PVC	Code produit
DN 15/20 mm		Ø 025 mm	477273
DN 20/25 mm		Ø 032 mm	477274
DN 040 mm	ISO PN10-16	Ø 040 mm	333388
DN 040/50 mm	ISO PN10-16	Ø 050 mm	333385
DN 050 mm	ISO PN10-16	Ø 063 mm	33221
DN 060/65 mm	ISO PN10-16	Ø 063 mm	33222
DN 060/65 mm	ISO PN10-16	Ø 075 mm	33223
DN 080 mm	ISO PN10-16	Ø 090 mm	33224
DN 100 mm	ISO PN10-16	Ø 110 mm	33229
DN 125 mm	ISO PN10-16	Ø 125 mm	33230
DN 125 mm	ISO PN10-16	Ø 140 mm	33234
DN 150 mm	ISO PN10-16	Ø 160 mm	33241
DN 200 mm	ISO PN10-16	Ø 200 mm	33245
DN 200 mm	ISO PN10-16	Ø 225 mm	-

### ■ Adaptateurs QUICK fonte

Adaptateurs de bride pour tuyaux en fonte ductile répondant à la norme EN 545. Le QUICK FONTE version simple en fonte ductile, avec une connexion automatique, utilisée lorsque l'on considère qu'il n'y a pas besoin de verrouiller le réseau.

- Gamme :
  - DN 60 à 300
  - version simple (non verrouillée)
- Applications :
  - fonte GS



#### Info technique

- PFA 16
- ISO PN 10/16

Diamètre nominal	Gabarit bride	Diamètre extérieur fonte	Code produit
DN 060-065 mm	ISO PN10-16	Ø 77 mm	44799
DN 080 mm	ISO PN10-16	Ø 98 mm	44800
DN 100 mm	ISO PN10-16	Ø 118 mm	44801
DN 125 mm	ISO PN10-16	Ø 144 mm	44802
DN 150 mm	ISO PN10-16	Ø 170 mm	211521
DN 200 mm	ISO PN10-16	Ø 222 mm	209651
DN 250 mm	ISO PN10-16	Ø 274 mm	209652
DN 300 mm	ISO PN10-16	Ø 326 mm	209655

### ■ Adaptateurs verrouillés QUICK fonte

Adaptateurs verrouillés de bride pour tuyaux en fonte ductile répondant à la norme EN 545. Le Quick GS verrouillé en fonte ductile dispose d'une connexion automatique, existe pour une gamme allant du DN 60 à 200 pour une PFA de 16 Bar. Le verrouillage est réalisé au moyen d'une bague métallique indépendante de la garniture élastomère d'étanchéité. Cette version pourra être utilisée avec des tuyaux en fonte grise.

- Gamme :
  - DN 60 à 200
- Applications :
  - fonte



#### Info technique

- PFA 16
- ISO PN 10/16

Diamètre nominal	Gabarit bride	Diamètre extérieur fonte	Code produit
DN 060-065 mm	ISO PN10-16	Ø 77 mm	133633
DN 080 mm	ISO PN10-16	Ø 98 mm	133632
DN 100 mm	ISO PN10-16	Ø 118 mm	133631
DN 125 mm	ISO PN10-16	Ø 144 mm	133630
DN 150 mm	ISO PN10-16	Ø 170 mm	133629
DN 200 mm	ISO PN10-16	Ø 222 mm	133628

# PIECES DE RACCORDEMENT PAM

## → Adaptateur à bride

### ■ QUICK PEHD verrouillé

- Gamme de raccords du Ø 63 à 400 mm
- Applications :
  - PEHD PE100 PN 16 - PN 10

#### Info technique

- PFA 16 jusqu'au Dn 250 inclus - au delà PFA 10
- ISO PN 10/16



Diamètre nominal	Gabarit bride	Diamètre extérieur PEHD	Code produit
DN 050-060-065 mm	ISO PN10-16	Ø 063 mm	-
DN 050-060-065 mm	ISO PN10-16	Ø 075 mm	-
DN 080 mm	ISO PN10-16	Ø 090 mm	-
DN 100 mm	ISO PN10-16	Ø 110 mm	-
DN 100 mm	ISO PN10-16	Ø 125 mm	-
DN 125 mm	ISO PN10-16	Ø 125 mm	-
DN 125 mm	ISO PN10-16	Ø 140 mm	-
DN 150 mm	ISO PN10-16	Ø 160 mm	-
DN 150 mm	ISO PN10-16	Ø 180 mm	-
DN 200 mm	ISO PN10-16	Ø 200 mm	-
DN 200 mm	ISO PN10-16	Ø 225 mm	-
DN 250 mm	ISO PN10-16	Ø 250 mm	-
DN 250 mm	ISO PN10-16	Ø 280 mm	-
DN 300 mm	ISO PN10-16	Ø 315 mm	-
DN 400 mm	ISO PN10-16	Ø 400 mm	-

### ■ Adaptateurs à bride «UltraQUICK»

- Gamme :
  - Ø 49 à 348 mm sans discontinuité
- Applications :
  - fonte
  - fibre-ciment
  - acier
  - PVC
- Utilisations :
  - transport et la distribution de l'eau
  - les réseaux de protection contre l'incendie
  - réseaux d'irrigation

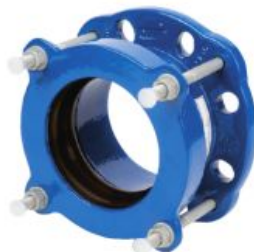

#### Info technique

- PFA 16
- ISO PN 10/16
- Déviation angulaire ± 6°
- Revêtement époxy poudre (250 µm)
- Boulonnerie Dacromet

Diamètre nominal	Gabarit bride	Plage tolérance	Code produit
DN 050/60 mm	ISO PN10-16	Ø 49-71 mm	443534
DN 050/60/65/80 mm	ISO PN10-16	Ø 62-84 mm	443535
DN 065/80 mm	ISO PN10-16	Ø 80-102 mm	443536
DN 100 mm	ISO PN10-16	Ø 97-127 mm	443537
DN 125/150 mm	ISO PN10-16	Ø 123-153 mm	443538
DN 150 mm	ISO PN10-16	Ø 151-181 mm	443539
DN 200 mm	ISO PN10-16	Ø 170-200 mm	443542
DN 200 mm	ISO PN10-16	Ø 196-226 mm	443540
DN 200 mm	ISO PN10-16	Ø 211-241 mm	443541
DN 250 mm	ISO PN10-16	Ø 235-265 mm	443544
DN 250 mm	ISO PN10-16	Ø 260-290 mm	443543
DN 300 mm	ISO PN10-16	Ø 285-315 mm	-
DN 300 mm	ISO PN10-16	Ø 306-336 mm	443545
DN 300 mm	ISO PN10-16	Ø 318-348 mm	290734

## → Manchon

### ■ Manchons à grande tolérance «UltraLINK»

Manchon UltraLINK multi-matériaux très large tolérance, en version simple non-verrouillée, se monte sur des tuyaux en fonte grise, en fonte ductile, en fibre-ciment, en acier ou encore en PVC. Cette gamme de manchons est proposée pour des diamètres extérieurs de tuyaux de DE 49 mm à DE 348 mm, sans discontinuité, à PFA 16 bar. Disposant d'une connexion mécanique ce manchon sera démontable et permettra un entretien de la pièce. Le manchon UltraLINK autorise une très large tolérance, c'est-à-dire que pour une même plage de diamètre la pièce sera tout à fait adaptée car la différence entre le diamètre minimal et maximal est importante ce qui permettra d'utiliser moins de pièces, tout en conservant la pression. On pourra ainsi assembler des extrémités

de deux tuyaux de matériaux ou de diamètres extérieurs différents.

- Gamme :
    - Ø 49 à 348 mm
  - Applications :
    - fonte GS et grise
    - fibre-ciment
    - acier
    - PVC
  - Utilisations :
    - transport et la distribution de l'eau
    - réseaux de protection contre l'incendie
    - réseaux d'irrigation
- L'élastomère EPDM type WC selon NF EN681-1 est valable pour les réseaux assainissement et d'évacuation des eaux de pluie.



#### Info technique

- PFA 16
  - Déviation angulaire ± 6°
- Revêtement époxy (250µm) et boulonnerie Dacromet

Plage tolérance	Longueur	Code produit
Ø 049-071 mm	182 mm	443549
Ø 062-084 mm	182 mm	443550
Ø 080-102 mm	182 mm	443551
Ø 097-127 mm	232 mm	443552
Ø 123-153 mm	232 mm	443553
Ø 151-181 mm	232 mm	443554
Ø 170-200 mm	262 mm	443556
Ø 196-226 mm	262 mm	443557
Ø 211-241 mm	262 mm	443558
Ø 235-265 mm	262 mm	290765
Ø 260-290 mm	292 mm	443560
Ø 285-315 mm	292 mm	443561
Ø 306-336 mm	292 mm	443563
Ø 318-348 mm	292 mm	-

### ■ Manchons verrouillés pour PEHD «LINK PE»

- Gamme de raccords du Ø 63 à 315 mm
- Applications :
  - PEHD

#### Info technique

- PFA 16 jusqu'au Dn 250 inclus - au delà PFA 10

Diamètre extérieur PEHD	Longueur	Code produit
Ø 063 mm	191 mm	-
Ø 075 mm	191 mm	-
Ø 090 mm	201 mm	-
Ø 110 mm	205 mm	-
Ø 125 mm	211 mm	-
Ø 140 mm	211 mm	-
Ø 160 mm	232 mm	-
Ø 180 mm	232 mm	-
Ø 200 mm	290 mm	-
Ø 250 mm	320 mm	-
Ø 315 mm	360 mm	-



# PIECES RACCORDEMENT GF

## ➔ Raccords large plage verrouillé Multi/Joint® WAGA GF

Multi/Joint® 3000 Plus WAGA, le raccord adapté à tous les diamètres de tuyaux verrouillé ou non verrouillé.

- Gamme de raccords verrouillés pour tous matériaux du DN 50 à 825 comprenant :
  - manchon et manchon réduit
  - adaptateur à bride
  - bouchon et bouchon taraudé
  - coude
  - té
- Caractéristiques :
  - griffes Uni/Fikser de verrouillage, en acier inoxydable A4 (AISI 316), permettant d'éviter le déboîtement du tube
  - joint d'étanchéité Varioseal (en EPDM ou en NBR)
  - double fonction: étanchéité et verrouillage
  - boulonnerie en acier inoxydable A2 ou A4
  - revêtement époxy Resicoat® 250 microns
  - capuchon hygiénique

- Applications :
  - fonte GS ou grise
  - acier (inoxydable)
  - fibre ciment
  - PEHD\* PE100 PN 10 - PN 16
  - PVC-U\* PN 16 - PN 25
  - PVC-BO\*
- Utilisations :
  - transport d'eau
  - distribution d'eau
  - distribution de gaz
  - eaux usées
  - entretien et réparation
  - applications industrielles

### Info technique

- Pression :
  - non verrouillé: PFA maximale de 25 bar (eau) et de 8 bar (gaz)
  - verrouillé: PFA maximale de 16 bar (eau) et de 8 bar (gaz)
- Adaptateur ISO PN 10 ou ISO PN 16 selon les DN
- Déviation angulaire ± 8°
- Le revêtement des boulons est en Lubo et les écrous sont galvanisés et passivés afin d'éviter tout grippage

### Info chantier

- Pour tous les tubes plastiques (PVC ou PE), l'utilisation d'une douille d'appui en inox (voir accessoires) est fortement conseillée et même dans certains cas obligatoire. Se reporter au manuel technique fabricant

### Manchon verrouillé «3007»

Plage tolérance	Longueur	PFA	Code produit
Ø 046-071 mm	233 mm	16 bar	358953
Ø 063-090 mm	250 mm	16 bar	358952
Ø 084-105 mm	262 mm	16 bar	358954
Ø 104-132 mm	268 mm	16 bar	358955
Ø 132-155 mm	282 mm	16 bar	358956
Ø 154-192 mm	298 mm	16 bar	358957
Ø 192-232 mm	351 mm	16 bar	358959
Ø 230-268 mm	404 mm	16 bar	358960
Ø 267-310 mm	424 mm	16 bar	358961
Ø 315-356 mm	426 mm	16 bar	358962

Diamètres supérieurs - consulter fiche technique



### Adaptateur verrouillé «3057»

Diamètre nominal	Gabarit bride	Plage tolérance	PFA	Code produit
DN 040 mm	ISO PN10-16	Ø 046-071 mm	16 bar	770344
DN 050 mm	ISO PN10-16	Ø 046-071 mm	16 bar	380337
DN 060/65 mm	ISO PN10-16	Ø 063-090 mm	16 bar	380342
DN 080 mm	ISO PN10-16	Ø 084-105 mm	16 bar	380345
DN 100 mm	ISO PN10-16	Ø 104-132 mm	16 bar	380349
DN 125 mm	ISO PN10-16	Ø 132-155 mm	16 bar	380352
DN 150 mm	ISO PN10-16	Ø 154-192 mm	16 bar	380356
DN 200 mm	ISO PN10	Ø 192-232 mm	16 bar	380359
DN 200 mm	ISO PN16	Ø 192-232 mm	16 bar	380363
DN 250 mm	ISO PN10	Ø 267-310 mm	16 bar	380366
DN 250 mm	ISO PN16	Ø 267-310 mm	16 bar	380369
DN 300 mm	ISO PN10	Ø 315-356 mm	16 bar	380371
DN 300 mm	ISO PN16	Ø 315-356 mm	16 bar	380372

Diamètres supérieurs - consulter fiche technique



### Bouchon taraudé verrouillé «3207»

Plage tolérance	Taraudage	PFA	Code produit
Ø 063-090 mm	26/34	16 bar	939192
Ø 084-105 mm	26/34	16 bar	939193
Ø 104-132 mm	26/34	16 bar	939194
Ø 132-155 mm	26/34	16 bar	939196
Ø 154-192 mm	26/34	16 bar	939197

Autres dimensions et taraudages - consulter fiche technique





# PIECES RACCORDEMENT GF



## → Raccords large plage verrouillé Multi/Joint® WAGA GF

### ■ Manchon réduit verrouillé «3107»

Plage tolérance 1	Plage tolérance 2	Longueur	PFA	Code produit
Ø 46-71 mm	Ø 63-90 mm	268 mm	16 bar	-
Ø 63-90 mm	Ø 84-105 mm	268 mm	16 bar	-
Ø 84-105 mm	Ø 104-132 mm	265 mm	16 bar	-
Ø 104-132 mm	Ø 132-155 mm	275 mm	16 bar	-
Ø 104-132 mm	Ø 154-192 mm	323 mm	16 bar	-
Ø 132-155 mm	Ø 154-192 mm	322 mm	16 bar	-
Ø 154-192 mm	Ø 192-232 mm	321 mm	16 bar	-
Ø 192-232 mm	Ø 230-268 mm	398 mm	16 bar	-
Ø 230-268 mm	Ø 267-310 mm	424 mm	16 bar	-
Ø 267-310 mm	Ø 315-356 mm	426 mm	16 bar	-
Ø 315-356 mm	Ø 352-393 mm	530 mm	16 bar	-

Diamètres supérieurs - consulter fiche technique



# PIECES DE REPARATION PLASSON



## → Manchons inox de réparation

### ■ Manchons inox NEO PLASSON

Raccords universels de liaison ou de réparation permanente NEO. Le colliers mécaniques NEO destinés à la réparation PERMANENTE de canalisations composées de tubes en fonte, acier, PVC, fibre-ciment, PRV ou PE. La température de service est comprise entre -20°C et +100°C. La pression est fonction du DN.

- Applications :
  - fonte
  - acier
  - PVC
  - fibre-ciment
  - PRV
  - PE

- Gamme :
  - DN 40 à 400 mm
  - Ø 47 à 417 mm
  - largeur: 200 mm

- Utilisations :
  - l'eau potable
  - le traitement de l'eau
  - les industries chimique et manufacturière
  - les centrales électriques
  - la construction navale

- Attestation de conformité sanitaire

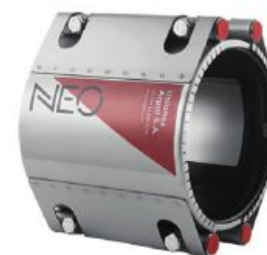

### Info technique

- PN 7 à 30 selon
- Types de réparations possibles
  - différence max entre les 2 DN : 3 mm
  - désalignement max : 2 mm
  - casse max : 100 mm
  - déviation angulation max :

1° de Ø 47-55 à Ø 82-95 mm  
2° de e Ø 93-110 à Ø 395-417

- Corps : ACIER INOX AISI 304L
- Vis : ACIER INOX AISI 304
- Tiges : ACIER INOX AISI 304L
- Joint d'étanchéité : EPDM

### info chantier

- Distance maxi (au centre du raccord) entre les extrémités des tubes: 15 mm

Plage tolérance	Longueur	PFA	Code produit
Ø 047-055 mm	200 mm	16 bar	1292592
Ø 054-062 mm	200 mm	16 bar	1292593
Ø 063-071 mm	200 mm	16 bar	1292594
Ø 072-084 mm	200 mm	16 bar	1292595
Ø 082-095 mm	200 mm	16 bar	1292596
Ø 093-110 mm	200 mm	16 bar	1292597
Ø 141-158 mm	200 mm	16 bar	1292600
Ø 155-172 mm	200 mm	16 bar	1292601
Ø 168-185 mm	200 mm	16 bar	1292602
Ø 186-208 mm	200 mm	16 bar	1292603
Ø 206-228 mm	200 mm	16 bar	1292604

Plage tolérance	Longueur	PFA	Code produit
Ø 109-126 mm	200 mm	16 bar	1292598
Ø 125-142 mm	200 mm	16 bar	1292599
Ø 229-251 mm	200 mm	16 bar	1486825
Ø 248-270 mm	200 mm	16 bar	1486826
Ø 265-287 mm	200 mm	16 bar	1486828
Ø 286-308 mm	200 mm	16 bar	1486829
Ø 309-331 mm	200 mm	16 bar	1486830
Ø 330-352 mm	200 mm	16 bar	1486831
Ø 350-372 mm	200 mm	16 bar	1486832
Ø 373-395 mm	200 mm	16 bar	1486833
Ø 395-417 mm	200 mm	16 bar	1486834

# PIECES DE REPARATION ISIFLO

## → Manchons inox de réparation

Le manchon INOX ISIFLO RC permet la réparation durable des petits dommages. La bande de caoutchouc couvre partiellement et permet la réparation de petits trous causés par la corrosion ou le gel. Ils sont utilisés sur les bateaux et par les plombiers pour des réparations non enterrées. Les manchons ISI RC peuvent être utilisés sur les types de tuyaux suivants : Vieille Fonte, Cuivre, Fonte ductile, Acier.

La résistance à la pression est de 10-16 bars. Le joint d'étanchéité est en EPDM avec ACS et permet la réparation sur tuyaux véhiculant de l'eau potable.

Les manchons de réparation ISIFLO RC1, RC2 et RC3 (1, 2 ou 3 bandes) sont en Acier Inoxydable AISI 304 et sont prévus pour la réparation durable et permanente de tuyaux endommagés. La gamme s'étend du DN40 au DN900 en longueurs 150, 200, 250, 300, 400, 500, 600 et 750mm. La résistance à la pression (tuyaux

autre que PVC et PEHD) va de 3 à 16 bars suivant les diamètres et le type de dommage.

• Gamme :

- RC, manchon inox 1 partie (Ø 15 à 93 mm)
- RC0, manchon inox 1 partie (Ø 19 à 64 mm)
- RC1, manchon inox 1 partie (Ø 44 à 326 mm)
- RC2, manchon inox 2 parties (Ø 88 à 645 mm)



• Applications :

- RC et RC0: acier malléable, cuivre, fonte et acier
- RC1 : acier malléable, acier revêtu PE, fonte, acier, amiante ciment, pvc\* et PEHD\*
- RC2 : acier malléable, acier revêtu PE, fonte, acier, amiante ciment, pvc\* et PEHD\*

\* Mise en oeuvre spécifique pour le PVC et PEHD. Se référer à la fiche technique fabricant

### Info technique

- Manchons RC :
  - existe en longueur 75mm et 150mm
  - PFA 16 bars tuyau Ø 15-111 mm
  - PFA 10 bars tuyau Ø 112-329 mm
- Manchons RC0 :
  - longueur 150 mm
  - PFA 16 bars
- Manchons RC1 - RC2 :
  - existe en longueur 150, 200, 250, 300, 400, 500, 600 et 750 mm
  - PFA 3 à 16 bars suivant les diamètres et le type de dommage
  - Déviation angulaire ± 2° selon DN
  - Ecart entre deux tuyaux ≤ 10 mm
  - Désaxage ≤ 3 mm

### Info chantier

- La distance entre deux tuyaux à manchonner ne devra pas excéder 10mm, 3mm pour tuyaux plastiques.
- La déviation angulaire entre les deux tuyaux à manchonner au maximum de 2 degrés
- Le désaxage ne sera pas supérieur à 3 mm
- Choix du raccord

La longueur du manchon dépend

- de la nature de la canalisation à réparer :
- sur conduites métalliques de DN ≤ 350 : longueur du dommage + 150 mm
  - sur conduites métalliques de DN > 350 : longueur du dommage + 200 mm
  - sur conduites plastiques : 1,5 x Ø

## ■ Manchons inox RC ISIFLO

Plage tolérance	Largeur	PFA	Code produit	Plage tolérance	Largeur	PFA	Code produit
Ø 015-022 mm	75 mm	16 bar	630439	Ø 042-045 mm	75 mm	16 bar	630444
Ø 021-025 mm	75 mm	16 bar	630440	Ø 048-051 mm	75 mm	16 bar	630445
Ø 026-030 mm	75 mm	16 bar	630441	Ø 050-054 mm	75 mm	16 bar	630446
Ø 033-037 mm	75 mm	16 bar	630442	Ø 055-058 mm	75 mm	16 bar	630447
Ø 037-041 mm	75 mm	16 bar	630443	Ø 060-064 mm	75 mm	16 bar	-



## ■ Manchons inox RC1 ISIFLO

Plage tolérance	Longueur	PFA	Code produit	Plage tolérance	Longueur	PFA	Code produit
Ø 044-051 mm	150 mm	16 bar	630410	Ø 133-144 mm	200 mm	16 bar	630423
Ø 044-051 mm	200 mm	16 bar	908805	Ø 133-144 mm	300 mm	16 bar	908821
Ø 048-055 mm	200 mm	16 bar	908806	Ø 139-150 mm	200 mm	16 bar	908822
Ø 052-059 mm	200 mm	16 bar	908807	Ø 139-150 mm	300 mm	16 bar	908823
Ø 057-064 mm	200 mm	16 bar	908808	Ø 145-155 mm	300 mm	16 bar	908824
Ø 060-067 mm	200 mm	16 bar	630411	Ø 151-161 mm	200 mm	16 bar	908825
Ø 063-070 mm	200 mm	16 bar	630413	Ø 151-161 mm	300 mm	16 bar	908826
Ø 067-074 mm	200 mm	16 bar	908809	Ø 159-170 mm	200 mm	16 bar	630424
Ø 070-077 mm	200 mm	16 bar	630414	Ø 159-170 mm	250 mm	16 bar	908827
Ø 073-080 mm	200 mm	16 bar	1135495	Ø 159-170 mm	300 mm	16 bar	908828
Ø 075-083 mm	200 mm	16 bar	630415	Ø 168-180 mm	200 mm	16 bar	908844
Ø 075-083 mm	300 mm	16 bar	908810	Ø 168-180 mm	300 mm	16 bar	908829
Ø 082-090 mm	200 mm	16 bar	630416	Ø 176-186 mm	200 mm	16 bar	908830
Ø 082-090 mm	300 mm	16 bar	908811	Ø 180-191 mm	200 mm	10 bar	908831
Ø 087-097 mm	200 mm	16 bar	630417	Ø 193-203 mm	200 mm	10 bar	908832
Ø 087-097 mm	300 mm	16 bar	908812	Ø 193-203 mm	250 mm	10 bar	630425
Ø 087-097 mm	400 mm	16 bar	908813	Ø 193-203 mm	300 mm	10 bar	908833
Ø 095-104 mm	200 mm	16 bar	630418	Ø 200-210 mm	200 mm	10 bar	908834
Ø 095-104 mm	300 mm	16 bar	908814	Ø 215-226 mm	200 mm	10 bar	908835
Ø 098-108 mm	200 mm	16 bar	630419	Ø 215-226 mm	300 mm	10 bar	908836
Ø 102-112 mm	200 mm	16 bar	908815	Ø 219-230 mm	200 mm	10 bar	908845
Ø 108-118 mm	200 mm	16 bar	630420	Ø 219-230 mm	250 mm	10 bar	630426
Ø 108-118 mm	300 mm	16 bar	1135496	Ø 219-230 mm	300 mm	10 bar	630427
Ø 118-125 mm	200 mm	16 bar	630421	Ø 243-253 mm	300 mm	10 bar	630428
Ø 118-125 mm	300 mm	16 bar	908816	Ø 271-281 mm	200 mm	10 bar	908837
Ø 120-131 mm	200 mm	16 bar	908817	Ø 271-281 mm	300 mm	10 bar	908838
Ø 120-131 mm	300 mm	16 bar	908819	Ø 315-326 mm	300 mm	10 bar	908840
Ø 125-135 mm	200 mm	16 bar	630422	Ø 324-334 mm	300 mm	10 bar	908839
Ø 125-135 mm	300 mm	16 bar	908820				

Autres largeurs - consulter fiche technique

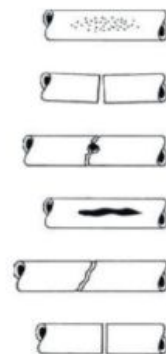

# PIECES DE REPARATION ISIFLO

## → Manchons inox de réparation

### ■ Manchons inox RC2 ISIFLO

Plage tolérance	Longueur	PFA	Code produit
Ø 088-110 mm	200 mm	16 bar	630429
Ø 108-128 mm	200 mm	16 bar	630430
Ø 112-134 mm	300 mm	16 bar	1135482
Ø 120-140 mm	200 mm	16 bar	1135483
Ø 133-155 mm	300 mm	16 bar	1135484
Ø 138-160 mm	200 mm	16 bar	630431
Ø 138-160 mm	300 mm	16 bar	1135485
Ø 158-180 mm	200 mm	16 bar	630432
Ø 158-180 mm	300 mm	16 bar	1135486
Ø 168-190 mm	200 mm	16 bar	1135487
Ø 168-190 mm	300 mm	16 bar	1135488
Ø 190-210 mm	200 mm	10 bar	1135489
Ø 190-210 mm	250 mm	10 bar	630433
Ø 190-210 mm	300 mm	10 bar	1135490
Ø 195-217 mm	200 mm	10 bar	-
Ø 216-238 mm	200 mm	10 bar	1135491
Ø 216-238 mm	250 mm	10 bar	630434
Ø 216-238 mm	300 mm	10 bar	630435
Ø 238-260 mm	300 mm	10 bar	-
Ø 273-293 mm	300 mm	10 bar	630436
Ø 295-315 mm	300 mm	10 bar	-

Plage tolérance	Longueur	PFA	Code produit
Ø 314-335 mm	300 mm	10 bar	630437
Ø 322-344 mm	300 mm	10 bar	1135492
Ø 340-360 mm	300 mm	10 bar	-
Ø 365-385 mm	300 mm	10 bar	630438
Ø 390-410 mm	400 mm	10 bar	-
Ø 404-424 mm	300 mm	10 bar	1135493
Ø 420-440 mm	300 mm	10 bar	1135494
Ø 488-508 mm	400 mm	10 bar	-
Ø 500-520 mm	500 mm	10 bar	-
Ø 520-540 mm	500 mm	6 bar	-
Ø 625-645 mm	600 mm	6 bar	-

Autres dimensions ou largeurs - consulter fiche technique

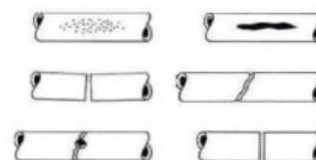

Les manchons de réparation ISIFLO MF en inox sont prévus pour la réparation durable de tuyaux endommagés véhiculant de l'eau potable ou d'irrigation, assainissement ainsi que dans le domaine du bâtiment et de l'industrie. Ils peuvent être appliqués sur de l'Acier malléable, Acier revêtu PE, Acier, Amiante ciment, Fonte, Vieille fonte, PVC, PE véhiculant de l'eau tempérée (maxi 40°C).

Le manchon ISIFLO MF1 est constitué d'une seule bande. La bande INOX est insérée par glissement dans la gorge de la mâchoire fonte ce qui permet en cas de réparation d'un dommage sur un tuyau très proche d'un autre tuyau, de retirer la mâchoire avec un maillet, faire passer la bande entre les deux tuyaux et remettre la mâchoire en place.

Le manchon ISIFLO MF2 est constitué de deux bandes. Chaque bande INOX est insérée par glissement dans la gorge de la mâchoire fonte ce qui permet en cas de réparation d'un dommage sur un tuyau très

proche d'un autre tuyau, de retirer la mâchoire avec un maillet, faire passer la bande entre les deux tuyaux et remettre la mâchoire en place.

- Gamme :
  - MF1, manchon inox 1 partie mâchoire fonte (Ø 48 à 390 mm)
  - MF2, manchon inox 2 parties mâchoire fonte (Ø 88 à 516 mm)
- Applications :
  - acier malléable
  - acier revêtu PE
  - acier
  - amiante ciment
  - fonte GS et grise
  - PVC
  - PE véhiculant de l'eau tempérée (maxi 40°C)

### Info technique

- Longueurs : 200 - 300 - 400 - 500 - 600 mm selon les diamètres
- PFA 16

### Info chantier

- Choix du raccord : La longueur du manchon dépend de la nature de la canalisation à réparer :
  - sur conduites métalliques de DN ≤ 350 : longueur du dommage + 150 mm
  - sur conduites métalliques de DN > 350 : longueur du dommage + 200 mm
  - sur conduites plastiques : 1,5 x Ø

### ■ Manchons inox MF1 ISIFLO

Plage tolérance	Longueur	PFA	Code produit
Ø 068-078 mm	200 mm	16 bar	634681
Ø 078-088 mm	200 mm	16 bar	634682
Ø 088-098 mm	200 mm	16 bar	-
Ø 098-108 mm	200 mm	16 bar	-
Ø 108-118 mm	200 mm	16 bar	-
Ø 126-138 mm	200 mm	16 bar	-
Ø 138-150 mm	200 mm	16 bar	-

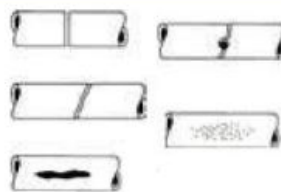

### ■ Manchons inox MF2 ISIFLO

Plage tolérance	Longueur	PFA	Code produit
Ø 088-110 mm	200 mm	16 bar	634683
Ø 114-137 mm	200 mm	16 bar	634684
Ø 138-160 mm	200 mm	16 bar	-
Ø 160-182 mm	200 mm	16 bar	634685
Ø 217-240 mm	200 mm	16 bar	-

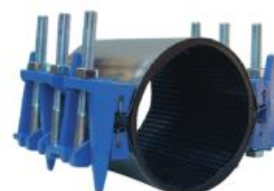
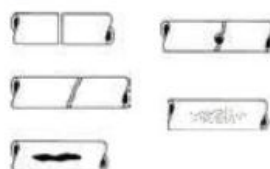



# NOS MARQUES

---

 BAYARD  
BY TALIS

 JAFAR

 PAM  
SAINT-GOBAIN

 SOCLA

 YouTube



 CHRISTAUD





- 214 - 221**      **ROBINETS VANNES BAYARD**
- 222**            **ROBINETS À PAPILLON SOCLA**
- 223**            **ROBINETS VANNES PAM**
- 224 - 227**    **ROBINETS VANNES JAFAR**
- 228 - 229**    **ACCESSOIRES DE VANNES**
- 230**            **ROBINETTERIE INDUSTRIELLE**
- 231**            **ROBINETTERIE ASSAINISSEMENT**

# Robinetts vannes BAYARD

## → Robinet-vanne à obturateur BAYARD

Robinet-vanne de sectionnement à bride avec opercule et portée d'étanchéité souple (obturateur revêtu élastomère)

• Gamme :

- DN 40 à 700 mm

• Applications :

- réseaux de distribution d'eau potable
- assainissement et industrie
- irrigation
- réseaux de protection incendie

• Utilisations :

- extérieur
- enterrés
- chambres de vannes
- bâtiments

• ACS

• Titulaire de la marque NF

• Conforme aux exigences de la norme NF EN 1074-2 et à la norme NF EN 1171

• Conforme à la norme NF EN 12166-1



### Info technique

• PFA 16

• Bride ISO PN 10 ou ISO PN 16 selon les diamètres

• Livré en standard avec carré de manœuvre 30x30

• Dimension :

- dimension des vannes version longues : DN + 200 mm

- dimension des vannes version courtes : 0,4 DN + 150 mm

### Info chantier

- sens de fermeture standard FAH

(Fermeture Anti-Horaire) - pastille rouge

- sens de fermeture FSH

(Fermeture Sens-Horaire) - pastille bleue

## ■ Robinetts vannes INFINITY longue



Diamètre nominal	Gabarit bride	FAH	FSH	Longueur	Poids
DN 040 mm	ISO PN10-16	1089717	1089694	240 mm	7,3 kg
DN 050 mm	ISO PN10-16	1089718	1089695	250 mm	8,8 kg
DN 065 mm	ISO PN10-16	1089720	1089697	270 mm	13 kg
DN 065/060 mm	ISO PN10-16	1089719	1089696	270 mm	13 kg
DN 080 mm 4 trous	ISO PN10-16	1089721	1089698	280 mm	14,9 kg
DN 080 mm 8 trous	ISO PN10-16	1089722	1089699	280 mm	14,9 kg
DN 100 mm	ISO PN10-16	1089723	1089700	300 mm	17,9 kg
DN 125 mm	ISO PN10-16	1089724	1089701	325 mm	25,2 kg
DN 150 mm	ISO PN10-16	1089725	1089702	350 mm	30,6 kg
DN 200 mm	ISO PN10	1089726	1089703	400 mm	54,2 kg
DN 200 mm	ISO PN16	1089727	1089704	400 mm	54,2 kg
DN 250 mm	ISO PN10	1089728	1089705	450 mm	78,8 kg
DN 250 mm	ISO PN16	1089729	1089706	450 mm	78,8 kg
DN 300 mm	ISO PN10	1089730	1089707	500 mm	114,5 kg
DN 300 mm	ISO PN16	1089731	1089708	500 mm	114,5 kg
DN 350 mm	ISO PN10	1089732	1089709	550 mm	213 kg
DN 350 mm	ISO PN16	1089733	1089710	550 mm	213 kg
DN 400 mm	ISO PN10	1089734	1089711	600 mm	311 kg
DN 400 mm	ISO PN16	1089735	1089712	600 mm	311 kg
DN 450 mm	ISO PN10	1089736	1089713	650 mm	362 kg
DN 450 mm	ISO PN16	1089737	1089714	650 mm	362 kg
DN 500 mm	ISO PN10	1089738	1089715	700 mm	443 kg
DN 500 mm	ISO PN16	1089739	1089716	700 mm	443 kg

# Robinets vannes BAYARD

## ■ Robinets vannes INFINITY courte



Diamètre nominal	Gabarit bride	FAH	FSH	Longueur	Poids
DN 040 mm	ISO PN10-16	1089765	1089740	140 mm	6,7 kg
DN 050 mm	ISO PN10-16	1089766	1089741	150 mm	8,3 kg
DN 065 mm	ISO PN10-16	1089768	1089743	170 mm	12,3 kg
DN 065/060 mm	ISO PN10-16	1089767	1089742	170 mm	12,3 kg
DN 080 mm 4 trous	ISO PN10-16	1089769	1089744	180 mm	13,7 kg
DN 080 mm 8 trous	ISO PN10-16	1089770	1089745	180 mm	13,7 kg
DN 100 mm	ISO PN10-16	1089771	1089746	190 mm	16,4 kg
DN 125 mm	ISO PN10-16	1089772	1089747	200 mm	22,5 kg
DN 150 mm	ISO PN10-16	1089773	1089748	210 mm	27,2 kg
DN 200 mm	ISO PN10	1089774	1089749	230 mm	46,9 kg
DN 200 mm	ISO PN16	1089775	1089750	230 mm	46,9 kg
DN 250 mm	ISO PN10	1089776	1089751	250 mm	69,5 kg
DN 250 mm	ISO PN16	1089777	1089752	250 mm	69,8 kg
DN 300 mm	ISO PN10	1089778	1089753	270 mm	96,5 kg
DN 300 mm	ISO PN16	1089779	1089754	270 mm	96,5 kg
DN 350 mm	ISO PN10	1089780	1089755	290 mm	190 kg
DN 350 mm	ISO PN16	1089781	1089756	290 mm	190 kg
DN 400 mm	ISO PN10	1089782	1089757	310 mm	274 kg
DN 400 mm	ISO PN16	1089783	1089758	310 mm	274 kg
DN 450 mm	ISO PN10	1089784	1089759	330 mm	310 kg
DN 450 mm	ISO PN16	1089785	1089760	330 mm	309 kg
DN 500 mm	ISO PN10	1089786	1089761	350 mm	398 kg
DN 500 mm	ISO PN16	1089787	1089762	350 mm	396 kg

## → Robinet-vanne à obturateur BAYARD

### ■ Robinetts vannes OCA® L-25



Robinet-vanne de sectionnement à bride avec opercule et portée d'étanchéité souple (obturateur revêtu élastomère)

- Gamme :
  - DN 40 à 300 en version longue
- Applications :
  - réseaux de distribution d'eau potable
  - assainissement et industrie
  - irrigation
  - réseaux de protection incendie

- Utilisations :
  - extérieur
  - enterrés
  - chambres de vannes
  - bâtiments

- ACS
- Conforme aux exigences de la norme NF EN1074-1 et 2
- Conforme aux normes NF E 29324 et ISO 7259



Diamètre nominal	Gabarit bride	FAH 	FSH 	Longueur	Poids
DN 040 mm	ISO PN25	352768	352767	240 mm	9 kg
DN 050 mm	ISO PN25	-	352769	250 mm	11 kg
DN 065 mm	ISO PN25	352773	352771	270 mm	13,5 kg
DN 080 mm	ISO PN25	352775	352774	280 mm	18,5 kg
DN 100 mm	ISO PN25	352777	352776	300 mm	22,5 kg
DN 125 mm	ISO PN25	352779	352778	325 mm	32 kg
DN 150 mm	ISO PN25	352781	352780	350 mm	41 kg
DN 200 mm	ISO PN25	352783	352782	400 mm	66 kg
DN 250 mm	ISO PN25	352785	352784	450 mm	100,5 kg
DN 300 mm	ISO PN25	352787	352786	500 mm	141 kg

#### Info technique

- PFA 25
- Bride ISO PN 25
- Livré en standard avec carré de manœuvre 30x30

#### Info chantier

- sens de fermeture standard FAH (Fermeture Anti-Horaire) - pastille rouge
- sens de fermeture FSH (Fermeture Sens-Horaire) - pastille bleue

### ■ Robinetts vannes INFINI-3



Combinaison de trois robinets-vannes de sectionnement, à brides et obturateur revêtu d'élastomère

- Gamme :
  - DN 50 à 300
- Applications :
  - réseaux de distribution d'eau
  - réseaux de protection incendie
  - réseaux d'irrigation
  - réseaux d'assainissement (eau dégrillée)

- Utilisations :
  - extérieur
  - enterrés
  - chambres de vannes
  - bâtiments

- ACS



Diamètre nominal	Gabarit bride	FAH 	FSH 	Longueur	Poids
DN 050 mm	ISO PN10-16	352211	-	357 mm	23 kg
DN 065 mm	ISO PN10-16	352212	-	412 mm	29 kg
DN 080 mm	ISO PN10-16	352213	-	446 mm	45 kg
DN 100 mm	ISO PN10-16	243347	243355	487 mm	64 kg
DN 125 mm	ISO PN10-16	243348	243356	528 mm	82 kg
DN 150 mm	ISO PN10-16	243349	243357	588 mm	118 kg
DN 200 mm	ISO PN10	243350	243358	710 mm	188 kg
DN 200 mm	ISO PN16	243351	243359	710 mm	188 kg
DN 250 mm	ISO PN10	243352	243361	838 mm	283 kg
DN 300 mm	ISO PN10	243354	243362	970 mm	398 kg

#### Info technique

- PFA 16
- Bride ISO PN 10 ou ISO PN 16 selon les diamètres
- Livré en standard avec carré de manœuvre 30x30

#### Info chantier

- sens de fermeture standard FAH (Fermeture Anti-Horaire) - pastille rouge
- sens de fermeture FSH (Fermeture Sens-Horaire) - pastille bleue



# Robinetts vannes BAYARD



## → Robinet-vanne à obturateur BAYARD

### ■ Robinets vannes INFINI-4

Combinaison de quatre robinets-vannes de sectionnement, à brides et obturateur revêtu d'élastomère

- Gamme :
  - DN 50 à 300
- Applications
  - réseaux de distribution d'eau
  - réseaux de protection incendie
  - réseaux d'irrigation
  - réseaux d'assainissement (eau dégrillée)
- Utilisations :
  - extérieur
  - enterrés
  - chambres de vannes
  - bâtiments



Diamètre nominal	Gabarit bride	FAH 	FSH 	Longueur	Poids
DN 50 mm	ISO PN10-16	-	-	357 mm	29 kg
DN 65 mm	ISO PN10-16	-	-	412 mm	37 kg
DN 80 mm	ISO PN10-16	-	-	446 mm	58 kg
DN 100 mm	ISO PN10-16	243363	-	487 mm	82 kg
DN 125 mm	ISO PN10-16	243364	-	528 mm	105 kg
DN 150 mm	ISO PN10-16	-	-	588 mm	148 kg
DN 200 mm	ISO PN10	-	-	710 mm	235 kg
DN 200 mm	ISO PN16	-	-	710 mm	235 kg
DN 250 mm	ISO PN10	-	-	838 mm	355 kg
DN 250 mm	ISO PN16	-	-	838 mm	355 kg
DN 300 mm	ISO PN10	-	-	970 mm	495 kg
DN 300 mm	ISO PN16	-	-	970 mm	495 kg

### Info technique

- PFA 16
- Bride ISO PN 10 ou ISO PN 16 selon les diamètres
- Livré en standard avec carré de manœuvre 30x30

### Info chantier

- sens de fermeture standard FAH (Fermeture Anti-Horaire) - pastille rouge
- sens de fermeture FSH (Fermeture Sens-Horaire) - pastille bleue

## → Robinet-vanne à obturateur BAYARD

### ■ OCA® E-PE

Robinetts-vannes de sectionnement avec manchons en polyéthylène et obturateur revêtu d'élastomère

• Gamme : DN 50 à 200

• Applications :

- réseaux de distribution d'eau
- réseaux de protection incendie
- réseaux d'irrigation

• Utilisations :

- extérieur
- enterrés
- chambres de vannes
- bâtiments

• ACS

• Manchons conformes à la norme NF T 54-063



Diamètre nominal	Longueur	Poids	Code produit
DN 050 - Ø 63 mm	744 mm	9 kg	-
DN 065 - Ø 75 mm	760 mm	12,5 kg	-
DN 080 - Ø 90 mm	770 mm	17,5 kg	-
DN 100 - Ø 110 mm	790 mm	25 kg	-
DN 100 - Ø 125 mm	790 mm	25,5 kg	-
DN 150 - Ø 160 mm	840 mm	45,5 kg	-
DN 150 - Ø 180 mm	840 mm	46,5 kg	-
DN 200 - Ø 200 mm	990 mm	70 kg	-
DN 200 - Ø 225 mm	990 mm	72,5 kg	-
DN 200 - Ø 250 mm	990 mm	85 kg	-

### Info technique

- PFA 16
- Livré en standard avec carré de manœuvre 30x30

### Info chantier

- sens de fermeture standard FAH (Fermeture Anti-Horaire) - pastille rouge
- sens de fermeture FSH (Fermeture Sens-Horaire) - pastille bleue

### ■ OCA® E-PVC



Robinetts-vannes de sectionnement à obturateur revêtu d'élastomère, pour emboîtement sur tuyaux PVC

• Gamme : DN 50 à 400

• Applications :

- réseaux de distribution d'eau
- réseaux de protection incendie
- réseaux d'irrigation

• Utilisations :

- extérieur
- enterrés
- chambres de vannes
- bâtiments

• ACS

• Utilisation sur tuyaux PVC conformes aux normes NF T 54-016

### Info technique

- PFA 16
- Livré en standard avec carré de manœuvre 30x30

### Info chantier

- sens de fermeture standard FAH (Fermeture Anti-Horaire) - pastille rouge
- sens de fermeture FSH (Fermeture Sens-Horaire) - pastille bleue

### ■ OCA® E-FONTE



Robinetts-vannes de sectionnement à obturateur revêtu d'élastomère, pour emboîtement sur tuyau en fonte ductile

• Gamme : DN 80 à 200

• Applications :

- réseaux de distribution d'eau
- réseaux de protection incendie
- réseaux d'irrigation

• Utilisations :

- extérieur
- enterrés
- chambres de vannes
- bâtiments

• ACS

• Utilisation sur tuyaux en fonte ductile conformes aux normes NF EN 545 et ISO 2531

• Type d'emboîtement conforme à la norme DIN 2863 forme A - système TYTON®

### Info technique

- PFA 16
- Livré en standard avec carré de manœuvre 30x30

### Info chantier

- sens de fermeture standard FAH (Fermeture Anti-Horaire) - pastille rouge
- sens de fermeture FSH (Fermeture Sens-Horaire) - pastille bleue

# Robinetts vannes BAYARD

## → Robinet-vanne à obturateur BAYARD

### ■ Robinets vannes OCA® T

Combinaison entre un té et un robinet-vanne de sectionnement à brides avec opercule et portée d'étanchéité souple (obturateur revêtu élastomère)

- Gamme du DN 80 à 200 en version longue
- Applications :
  - réseaux de distribution d'eau potable
  - assainissement et industrie
  - irrigation
  - réseaux de protection incendie

- Utilisations :
  - extérieur
  - enterrés
  - chambres de vannes
  - bâtiments

- ACS



#### Info technique

- PFA 16
- Bride ISO PN 10 ou ISO PN 16 selon les diamètres
- Livré en standard avec carré de manœuvre 30x30

#### Info chantier

- sens de fermeture standard FAH (Fermeture Anti-Horaire) - pastille rouge
- sens de fermeture FSH (Fermeture Sens-Horaire) - pastille bleue

Diamètre nominal	Gabarit bride	FAH	FSH	Longueur	Poids
DN 080 mm - 080 mm	ISO PN10-16	352334	352333	280 mm	24 kg
DN 100 mm - 080 mm	ISO PN10-16	352335	352226	280 mm	25,3 kg
DN 100 mm - 100 mm	ISO PN10-16	352337	352220	300 mm	29,6 kg
DN 150 mm - 080 mm	ISO PN10-16	352336	352227	280 mm	37,8 kg
DN 150 mm - 100 mm	ISO PN10-16	352340	352228	300 mm	37,2 kg
DN 150 mm - 150 mm	ISO PN10-16	352332	352229	350 mm	49,8 kg
DN 200 mm - 080 mm	ISO PN10	352342	352230	280 mm	49 kg
DN 200 mm - 080 mm	ISO PN16	352344	352231	280 mm	49 kg
DN 200 mm - 100 mm	ISO PN10	352347	352232	300 mm	52 kg
DN 200 mm - 100 mm	ISO PN16	352348	352233	300 mm	52 kg
DN 200 mm - 150 mm	ISO PN10	352349	352221	350 mm	58 kg
DN 200 mm - 150 mm	ISO PN16	352351	352223	350 mm	58 kg
DN 200 mm - 200 mm	ISO PN10	352354	352224	400 mm	65 kg
DN 200 mm - 200 mm	ISO PN16	352356	352225	400 mm	65 kg

### ■ Motorisation

Motorisation tout ou rien pour robinets-vannes avec servomoteur standard multi-tours AUMA SA monté avec platines normalisées selon ISO 5210

- Gamme du DN 40 à 350 en version courte
- Applications :
  - réseaux de distribution d'eau potable
  - assainissement et industrie
  - irrigation
  - réseaux de protection incendie

- Utilisations :
  - extérieur
  - enterrés
  - chambres de vannes
  - bâtiments

#### Info technique

- PFA 16 ou PFA 25 selon les modèles
- Bride ISO PN 10 ou ISO PN 16 ou ISO PN 25 selon les diamètres
- Caractéristiques :
  - service "Tout ou Rien" intermittent S2-15 mn suivant norme VDS 0530
  - alimentation 400 Volts triphasé 50 Hertz
  - protection IP68

- équipement standard :
- contacts limiteurs de couple fermeture/ouverture
  - contacts fin de course fermeture/ouverture
  - avec indicateur visuel de position (sauf OPAP)
  - protection thermique incorporée
  - commande manuelle débrayable par volant



#### Info chantier

- sens de fermeture FSH (Fermeture Sens-Horaire)

## → Equipement protection incendie

### ■ Robinet-vanne à obturateur UL/FM

Robinet vanne à obturateur avec homologation UL/FM pour les réseaux de défense incendie

- Gamme du DN 100 à 400
- Caractéristiques :
  - conforme série 3
  - obturateur entièrement revêtu NBR
  - livrés en standard avec carré de manoeuvre 50 x 50

#### Info technique

- PFA 14
- Perçage bride :
  - ISO PN16

#### Info chantier

- sens de fermeture FSH (Fermeture Sens-Horaire)
- possibilité de fixer un poteau indicateur directement sur la vanne

- Homologué UL /FM



Diamètre nominal	Equivalent Pouce	Gabarit bride	Longueur	Poids	Code produit
DN 100 mm	4"	ISO PN16	229 mm	32 kg	-
DN 150 mm	6"	ISO PN16	267 mm	47 kg	-
DN 200 mm	8"	ISO PN16	292 mm	77 kg	-
DN 250 mm	10"	ISO PN16	330 mm	109 kg	-
DN 300 mm	12"	ISO PN16	356 mm	134 kg	-
DN 350 mm	14"	ISO PN16	-	-	-
DN 400 mm	16"	ISO PN16	-	-	-

### ■ Poteaux indicateurs UL/FM

Poteau indicateur mentionnant la position d'ouverture «OPEN» ou de fermeture «SHUT» de la vanne

- S'adapte sur tous les DN de vanne Bayard
- Tige d'extension réglable

- Homologué UL /FM classé UL ULC



#### Info chantier

- option contacts électriques ouverture / fermeture sur demande

Hauteur	Poids	Code produit
403 - 1043 mm	59 kg	-
995 - 1635 mm	66 kg	-
1542-2185 mm	72 kg	-
2100-2740 mm	78 kg	-





## → Robinet papillon à double excentration à bride BAYARD

### ■ OPAP PREMIUM PLUS

Les robinets à papillon à brides sont des appareils d'isolation et de sectionnement utilisés sur les canalisations de transport et de distribution d'eau potable ou d'eaux brutes dégrillées. Ils peuvent être équipés d'un système de motorisation à la demande.

- Gamme :
  - DN 150 à 1600 selon les versions
- Gamme complète de réducteur :
  - réducteur manuel à carré (pour installation enterrée ou sous remblais)
  - réducteur manuel à volant (pour installation en aérien ou en chambre)
  - réducteur motorisé (tous types de servomoteur)

- Applications :
  - transport et de distribution dans les interconnexions de réseau
  - station de pompage
  - sites de production
  - circuit généraux et d'incendie des sites industriels
- Utilisations :
  - extérieur
  - enterrés
  - chambres de vannes
  - bâtiments



- Conforme aux Normes Européennes : EN 593, EN 1074-1, EN 1074-2 et EN 12266-1



Diamètre nominal	Gabarit bride	PFA	Longueur	Poids	Code produit
DN 150 mm	ISO PN16	16 bar	210 mm	36 kg	1048037
DN 200 mm	ISO PN10	16 bar	230 mm	47 kg	1048038
DN 200 mm	ISO PN16	16 bar	230 mm	47 kg	1048039
DN 250 mm	ISO PN10	16 bar	250 mm	70 kg	-
DN 250 mm	ISO PN16	16 bar	250 mm	70 kg	-
DN 300 mm	ISO PN10	16 bar	270 mm	88 kg	-
DN 300 mm	ISO PN16	16 bar	270 mm	88 kg	-
DN 350 mm	ISO PN10	16 bar	290 mm	133 kg	-
DN 350 mm	ISO PN16	16 bar	290 mm	133 kg	-
DN 400 mm	ISO PN10	16 bar	310 mm	163 kg	-
DN 400 mm	ISO PN16	16 bar	310 mm	163 kg	-

Autres modèles, nous consulter

### Info technique

- PFA 10, PFA 16, PFA 25 ou PFA 40 selon les modèles
- Perçage bride : ISO PN 10, ISO PN 16, ISO PN 25 ou ISO PN 40 selon les modèles
- Livré en standard avec carré de manœuvre 30x30

### Info chantier

- sens de fermeture standard FAH (Fermeture Anti-Horaire)
- sens de fermeture FSH (Fermeture Sens-Horaire)

## → Robinet à papillon oreilles de centrage SOCLA

### ■ Robinets-vannes papillon oreilles de centrage "WAFER"

Robinet à papillon à insérer à oreilles de centrage type Wafer, pour le sectionnement ou la régulation

• Gamme du DN 32 à 700

• Caractéristiques :

- manchette EPDM, NBR ou autres selon nature du fluide
- papillon en fonte ou inox ou autres selon nature du fluide

• Applications :

- stations de pompage en distribution d'eau et irrigation (eau filtrée)
  - station de traitement d'eau potable
  - réseaux de distribution d'eau
  - réseaux d'irrigation (eau filtrée)
  - réseaux de protection incendie
- Utilisations :
- extérieur
  - enterrés
  - chambres de vannes
  - bâtiments



• Attestation de conformité sanitaire

• Etanchéité : catégorie A suivant norme ISO 5208.

• Conforme à la norme européenne NF EN 593.

• Dimensions face-à-face suivant normes EN 558-1 série 20 et ISO 5752 série 20 (sauf DN 32).

Diamètre nominal	Epaisseur	Manoeuvre	PFA	Code produit
DN 050 mm	43 mm	par levier fonte	16 bar	357593
DN 065 mm	46 mm	par levier fonte	16 bar	357594
DN 080 mm	46 mm	par levier fonte	16 bar	357595
DN 100 mm	52 mm	par levier fonte	16 bar	357596
DN 125 mm	56 mm	par levier fonte	16 bar	357597
DN 150 mm	56 mm	par levier fonte	16 bar	357599
DN 200 mm	60 mm	par levier fonte	16 bar	357601
DN 250 mm	68 mm	par levier fonte	16 bar	357603
DN 300 mm	78 mm	par levier fonte	16 bar	365441

#### Info technique

- PFA 10, 16 selon les modèles
- Perçage bride :
  - ISO PN 10/16 pour DN 32 à 300.
  - ISO PN 10 ou 16 pour DN 350 à 700

#### Info chantier

- Manoeuvre 1/4 tour par levier
- Manoeuvre par réducteur multitours avec volant

## → Robinet à papillon oreilles taraudées

### ■ Robinets-vannes papillon oreilles taraudées "LUG"

Robinet à papillon à insérer à oreilles taraudées type Lug, pour le sectionnement ou la régulation

• Gamme du DN 32 à 300

• Caractéristiques :

- manchette EPDM, NBR ou autres selon nature du fluide
- papillon en fonte ou inox ou autres selon nature du fluide

• Applications :

- stations de pompage en distribution d'eau et irrigation (eau filtrée)
  - station de traitement d'eau potable
  - réseaux de distribution d'eau
  - réseaux d'irrigation (eau filtrée)
  - réseaux de protection incendie
- Utilisations :
- extérieur
  - enterrés
  - chambres de vannes
  - bâtiments



• Attestation de conformité sanitaire

• Etanchéité : catégorie A suivant norme ISO 5208.

• Conforme à la norme européenne NF EN 593.

• Dimensions face-à-face suivant normes EN 558-1 série 20 et ISO 5752 série 20 (sauf DN 32).

Diamètre nominal	Epaisseur	Type d'ouverture	PFA	Code produit
DN 050 mm	43 mm	par levier fonte	16 bar	357582
DN 065 mm	46 mm	par levier fonte	16 bar	357583
DN 080 mm	46 mm	par levier fonte	16 bar	357584
DN 100 mm	52 mm	par levier fonte	16 bar	357585
DN 125 mm	56 mm	par levier fonte	16 bar	357587
DN 150 mm	56 mm	par levier fonte	16 bar	357588
DN 200 mm	60 mm	par levier fonte	16 bar	357589
DN 250 mm	68 mm	par levier fonte	16 bar	357591
DN 300 mm	78 mm	par levier fonte	16 bar	365440

#### Info technique

- PFA 10, 16 selon les modèles
- Perçage bride :
  - ISO PN 10/16 pour DN 32 à 150
  - ISO PN 10 ou 16 pour DN 200 à 300

#### Info chantier

- Manoeuvre 1/4 tour par levier
- Manoeuvre par réducteur multitours avec volant

# ROBINETS-VANNES PAM

## → Robinet-vanne à obturateur PAM

Les robinets-vannes EURO 20 NEW sont des appareils de sectionnement à opercule surmoulé d'élastomère pour des diamètres DN40 à 400 et connexion au réseau à brides destinés à être utilisés en position tout ou rien jusqu'à PFA 16 bar.

- Gamme :
  - DN 40 à 400
  - version longue série S15 ISO (type 21)
  - version courte série S14 ISO (type 23)
- Applications :
  - réseaux d'adduction et de distribution d'eau potable
- Attestation de conformité sanitaire N° 16 ACC NY 293
- NF pour les DN 40 à 300
- Conforme à la Norme Européenne :
  - EN 1074-1 et 2
  - ISO 7259-1988
  - EN14901
  - au règlement EN197 de la marque NF certifié par le CSTB

- réseaux d'irrigation
- réseaux de protection incendie
- usines de traitement des eaux
- stations de pompage
- réservoirs
- Utilisations :
  - extérieur
  - enterrés
  - chambres de vannes
  - bâtiments



### Info technique

- PFA 16
- Perçage de bride :
  - ISO PN 10/16 du DN 40 à 150 mm
  - ISO PN 10 ou ISO PN 16 DN 200 à 300 mm
- Passage intégral au diamètre nominal
- Dimension :
  - dimension des vannes version longues : DN + 200 mm
  - dimension des vannes version courtes : 0,4 DN + 150 mm

### Info chantier

- Les robinets vannes EURO 20@ NEW longs type 21 sont livrés avec coquille
- Les robinets vannes EURO 20@ NEW courts type 23 sont livrés :
  - en version FSH sans accessoire
  - en version FAH avec coquille
- Mise en oeuvre :
  - position horizontale, verticale ou en position inclinée, et existent désormais également en version motorisée
- Autres modèles :
  - un robinet vanne EURO 20@ courts type 23 version assainissement avec élastomère NBR permet de répondre aux applications spécifiques de l'assainissement

## ■ Robinets vannes EURO 20@ NEW Longue - PFA 16

Diamètre nominal	Gabarit bride	FAH	Longueur	Poids
DN 040 mm	ISO PN10-16	1130617	240 mm	9,4 kg
DN 050 mm	ISO PN10-16	1130618	250 mm	11 kg
DN 065/60 mm	ISO PN10-16	1130619	270 mm	13,6 kg
DN 065/065 mm	ISO PN10-16	-	270 mm	13,6 kg
DN 080 mm	ISO PN10-16	1130620	280 mm	16,5 kg
DN 100 mm	ISO PN10-16	1130612	300 mm	20 kg
DN 125 mm	ISO PN10-16	1130613	325 mm	26,6 kg
DN 150 mm	ISO PN10-16	1130614	350 mm	36,1 kg
DN 200 mm	ISO PN10	1130615	400 mm	54,1 kg
DN 200 mm	ISO PN16	1131834	400 mm	54,1 kg
DN 250 mm	ISO PN10	41098	450 mm	121 kg
DN 250 mm	ISO PN16	1131835	450 mm	121 kg
DN 300 mm	ISO PN10	1130616	500 mm	174 kg
DN 300 mm	ISO PN16	366590	500 mm	174 kg



## ■ Robinets vannes EURO 20@ NEW Courte - PFA 16

Diamètre nominal	Gabarit bride	FAH	FSH	Longueur	Poids
DN 040 mm	ISO PN10-16	1473075	1130621	140 mm	8,6 kg
DN 050 mm	ISO PN10-16	1473076	1130622	150 mm	10,5 kg
DN 060/65 mm	ISO PN10-16	1473077	366683	170 mm	15 kg
DN 065 mm	ISO PN10-16	-	-	170 mm	15 kg
DN 080 mm	ISO PN10-16	1473078	1130623	180 mm	14,3 kg
DN 100 mm	ISO PN10-16	1473079	1130624	190 mm	17,3 kg
DN 125 mm	ISO PN10-16	1473080	1130625	200 mm	24,3 kg
DN 150 mm	ISO PN10-16	1473081	366688	210 mm	33,3 kg
DN 200 mm	ISO PN10	-	1130626	210 mm	48 kg
DN 200 mm	ISO PN16	1473082	1131836	230 mm	48 kg
DN 250 mm	ISO PN10	-	41108	250 mm	108 kg
DN 250 mm	ISO PN16	-	366607	250 mm	108 kg
DN 300 mm	ISO PN10	-	366693	270 mm	155 kg
DN 300 mm	ISO PN16	-	366695	270 mm	155 kg



# Robinetts vannes JAFAR



## → Robinet-vanne à obturateur JAFAR

Vanne de sectionnement à bride et opercule surmoulé d'élastomère

- Gamme du DN 40 à 600 en version longue
  - dimension des vannes version longues : DN + 200 mm
- Gamme du DN 32 à 600 en version courte
  - Dimension des vannes version courtes : 0,4 DN + 150 mm

- Applications :
  - réseaux de distribution d'eau potable
  - assainissement et industrie
  - irrigation
- Utilisations :
  - extérieur
  - enterrés
  - chambres de vannes
  - bâtiments



- ACS
- Titulaire de la marque NF
- Produit selon la norme PN-EN 1074-1 i 2:2002 PN-EN 1171:2007
- Revêtement selon norme PN-EN ISO 12944-5:2009-5:2009



### Info technique

- PFA 16
- Bride ISO PN 10 ou ISO PN 16 selon les diamètres
- Livré en standard avec carré de manœuvre 30x30

### Info chantier

- sens de fermeture standard FAH (Fermeture Anti-Horaire)
- sens de fermeture FSH (Fermeture Sens-Horaire)

## ■ Robinets-vannes JAFAR série longue



Diamètre nominal	Gabarit bride	FAH	FSH	Longueur	Poids
DN 040 mm	ISO PN10-16	1109085	1109107	240 mm	10 kg
DN 050 mm	ISO PN10-16	1109086	1109108	250 mm	11 kg
DN 065/060 mm	ISO PN10-16	1109087	1109109	270 mm	16 kg
DN 065/060 mm	ISO PN10-16	1109088	1109110	270 mm	16 kg
DN 080 mm	ISO PN10-16	1109089	1109111	280 mm	17 kg
DN 100 mm	ISO PN10-16	1109090	1109112	300 mm	23 kg
DN 125 mm	ISO PN10-16	1109091	1109113	325 mm	39 kg
DN 150 mm	ISO PN10-16	1109092	1109114	350 mm	48 kg
DN 200 mm	ISO PN10	1109093	1109115	400 mm	77 kg
DN 200 mm	ISO PN16	1109094	1109116	400 mm	77 kg
DN 250 mm	ISO PN10	1109095	1109117	450 mm	106 kg
DN 250 mm	ISO PN16	1109096	1109118	450 mm	106 kg
DN 300 mm	ISO PN10	1109097	1109119	500 mm	148 kg
DN 300 mm	ISO PN16	1109098	1109120	500 mm	148 kg
DN 350 mm	ISO PN10	1109099	1109121	550 mm	254 kg
DN 350 mm	ISO PN16	1109100	1109122	550 mm	254 kg
DN 400 mm	ISO PN10	1109101	1109123	600 mm	345 kg
DN 400 mm	ISO PN16	1109102	1109124	600 mm	345 kg
DN 500 mm	ISO PN10	1109103	1109125	700 mm	540 kg
DN 500 mm	ISO PN16	1109104	1109126	700 mm	540 kg
DN 600 mm	ISO PN10	1109105	1109127	800 mm	776 kg
DN 600 mm	ISO PN16	1109106	1109128	800 mm	776 kg

## ■ Robinets-vannes JAFAR série courte



Diamètre nominal	Gabarit bride	FAH	FSH	Longueur	Poids
DN 040 mm	ISO PN10-16	1109129	1109153	140 mm	9 kg
DN 050 mm	ISO PN10-16	1109130	1109154	150 mm	10 kg
DN 065/065 mm	ISO PN10-16	1109131	1109155	170 mm	14 kg
DN 065/060 mm	ISO PN10-16	1109132	1109156	170 mm	14 kg
DN 080 mm	ISO PN10-16	1109133	1109157	180 mm	15 kg
DN 100 mm	ISO PN10-16	1109134	1109158	190 mm	21 kg
DN 125 mm	ISO PN10-16	1109135	1109159	200 mm	31 kg
DN 150 mm	ISO PN10-16	1109136	1109160	210 mm	41 kg
DN 200 mm	ISO PN10	1109137	1109161	230 mm	62 kg
DN 200 mm	ISO PN16	1109138	1109162	230 mm	62 kg
DN 250 mm	ISO PN10	1109139	1109163	250 mm	94 kg
DN 250 mm	ISO PN16	1109140	1109164	250 mm	94 kg
DN 300 mm	ISO PN10	1109141	1109165	270 mm	122 kg
DN 300 mm	ISO PN16	1109142	1109166	270 mm	122 kg
DN 350 mm	ISO PN10	1109143	1109167	290 mm	216 kg
DN 350 mm	ISO PN16	1109144	1109168	290 mm	216 kg
DN 400 mm	ISO PN10	1109145	1109169	310 mm	298 kg
DN 400 mm	ISO PN16	1109146	1109170	310 mm	298 kg
DN 450 mm	ISO PN10	1109147	1109171	330 mm	350 kg
DN 450 mm	ISO PN16	1109148	1109172	330 mm	350 kg
DN 500 mm	ISO PN10	1109149	1109173	350 mm	458 kg
DN 500 mm	ISO PN16	1109150	1109174	350 mm	458 kg
DN 600 mm	ISO PN10	1109151	1109175	390 mm	640 kg
DN 600 mm	ISO PN16	1109152	1109176	390 mm	640 kg



## → Robinet-vanne à obturateur JAFAR

### ■ Série longue et courte ISO PN 25

- Vanne de sectionnement à bride et opercule surmoulé d'élastomère
- Gamme du DN 40 à 500 en version longue et courte
  - Applications :
    - réseaux de distribution d'eau potable
    - assainissement et industrie
    - irrigation
  - ACS
  - Produit selon la norme PN-EN 1074-1 i 2:2002 PN-EN 1171:2007
  - Revêtement selon norme PN-EN ISO 12944-5:2009-5:2009
- Utilisations :
- extérieur
  - enterrés
  - chambres de vannes
  - bâtiments

#### Info technique

- PFA 25
- Bride ISO PN 25
- Livré en standard avec carré de manœuvre 30x30

#### Info chantier

- sens de fermeture standard FAH (Fermeture Anti-Horaire)
- sens de fermeture FSH (Fermeture Sens-Horaire)



### ■ Robinets-vannes embouts PE 100

- Vanne de sectionnement à bride et opercule surmoulé d'élastomère
- Gamme du DN 40 à 600 en version longue
    - dimension des vannes version longues : DN + 200 mm
  - Gamme du DN 32 à 600 en version courte
    - dimension des vannes version courtes : 0,4 DN + 150 mm
  - ACS
  - Produit selon la norme PN-EN 1074-1 i 2:2002 PN-EN 1171:2007
  - Revêtement selon norme PN-EN ISO 12944-5:2009-5:2009
- Applications :
- réseaux de distribution d'eau potable
  - assainissement et industrie
  - irrigation
- Utilisations :
- extérieur
  - enterrés
  - chambres de vannes
  - bâtiments



#### Info technique

- PFA 16
- Embouts PE100 NF avec ACS
- Livré en standard avec carré de manœuvre 30x30

#### Info chantier

- sens de fermeture standard FAH (Fermeture Anti-Horaire)
- sens de fermeture FSH (Fermeture Sens-Horaire)

Diamètre nominal	Diamètre extérieur PEHD	FAH	FSH	Longueur	Poids
DN 025 mm	Ø 032 mm	1105242	1105256	800 mm	4 kg
DN 032 mm	Ø 040 mm	1105243	1105257	800 mm	5 kg
DN 040 mm	Ø 050 mm	1105244	1105258	850 mm	6 kg
DN 050 mm	Ø 063 mm	1105245	1105259	850 mm	11 kg
DN 065 mm	Ø 075 mm	1105246	1105260	860 mm	13 kg
DN 080 mm	Ø 090 mm	1105247	1105261	860 mm	21 kg
DN 100 mm	Ø 110 mm	1105248	1105262	900 mm	24 kg
DN 125 mm	Ø 125 mm	1105249	1105263	1100 mm	33 kg
DN 150 mm	Ø 160 mm	1105250	1105264	1100 mm	49 kg
DN 150 mm	Ø 180 mm	1105251	1105265	1100 mm	52 kg
DN 200 mm	Ø 200 mm	1105252	1105266	1100 mm	76 kg
DN 200 mm	Ø 225 mm	1105253	1105267	1100 mm	80 kg
DN 250 mm	Ø 250 mm	1105254	1105268	1200 mm	102 kg
DN 250 mm	Ø 280 mm	1105255	1105269	1200 mm	110 kg

### ■ Robinets-vannes embouts PE 100-RC

- Vanne de sectionnement avec embouts PE 100-RC et opercule surmoulé d'élastomère EPDM
- Gamme :
    - DN 25 à 300
  - Applications :
    - eau potable
  - Attestation de conformité sanitaire
  - Produit selon la norme :
    - PN-EN 1074-1 & 2:2002
    - PN-EN 1171:2007
  - Revêtement selon norme : PN-EN ISO 12944-5:2009
- Utilisations :
- extérieur
  - enterrés
  - chambres de vannes
  - bâtiments



#### Info technique

- PFA 16
- Embouts PE 100-RC - NF EN 12201-1 & 2 avec ACS
- Livré en standard avec carré de manœuvre 30x30
- Vanne de sectionnement à passage intégrale
- Boite à joint est démontable sous pression
- L'étanchéité du raccordement des embouts PE sur le corps de vanne est assurée avec un anneau de maintien métallique qui est protégé par une gaine plastique thermo rétractable

#### Info chantier

- sens de fermeture standard FAH (Fermeture Anti-Horaire)
- sens de fermeture FSH (Fermeture Sens-Horaire)
- les embouts PE de la vanne peuvent être soudés directement sur le tube PE à raccorder
- version Embouts 90 10° RCplus egeplast sur demande
- Accessoires :
  - adaptable avec motorisation électrique et pneumatique
  - capteurs de fin de course inductifs ou électromécanique
  - indicateur d'ouverture

Diamètre nominal	Diamètre extérieur PEHD	FAH	FSH	Longueur	Poids
DN 025 mm	Ø 32 mm	-	-	800 mm	4 kg
DN 032 mm	Ø 40 mm	-	-	800 mm	5 kg
DN 040 mm	Ø 050 mm	1174909	-	850 mm	6 kg
DN 050 mm	Ø 063 mm	1174910	-	850 mm	11 kg
DN 065 mm	Ø 075 mm	1174911	-	860 mm	13 kg
DN 080 mm	Ø 090 mm	1174912	-	860 mm	21 kg
DN 100 mm	Ø 110 mm	1174913	-	900 mm	24 kg
DN 125 mm	Ø 125 mm	1174914	-	1100 mm	33 kg
DN 150 mm	Ø 160 mm	1174915	-	1100 mm	49 kg
DN 200 mm	Ø 200 mm	-	-	1100 mm	76 kg
DN 200 mm	Ø 225 mm	-	-	1100 mm	80 kg
DN 250 mm	Ø 250 mm	-	-	1200 mm	102 kg
DN 250 mm	Ø 280 mm	-	-	1200 mm	110 kg
DN 300 mm	Ø 315 mm	-	-	1300 mm	150 kg

## → Robinet à papillon JAFAR

### ■ A double excentrique

Robinetts à papillon double excentrique à brides

- Gamme du DN 200 à 2000 selon les versions
- Gamme complète de réducteur :
  - réducteur manuel à carré
  - réducteur manuel à volant
  - réducteur motorisé (électrique - pneumatique)

- Applications :
  - réseaux de distribution d'eau potable
- Utilisations :
  - extérieur
  - enterrés
  - chambres de vannes
  - bâtiments

- ACS
- Revêtement selon norme PN-EN ISO 12944-5:2009-5:2009

### Info technique

- PFA 10, 16 ou 25 selon les modèles
- Bride ISO PN 10 ou ISO PN 16 selon les diamètres



### ■ Actionneur

Vanne de sectionnement avec actionneur pneumatique ou électrique

- Gamme du DN 40 à 400 pour les actionneurs pneumatiques (vannes longues et courtes)
- Gamme du DN 40 à 600 pour les actionneurs électriques (vannes longues et courtes)

- Applications :
  - Réseaux de distribution d'eau potable
  - Assainissement et industrie
  - Irrigation
- Utilisations :
  - Extérieur
  - Chambres de vannes
  - Bâtiments

- ACS
- Revêtement selon norme PN-EN ISO 12944-5:2009-5:2009



## → Robinets à papillon JAFAR

### ■ Oreilles de centrage "WAFER"

Robinet à papillon à insérer à oreilles de centrage type «Wafer»

- Gamme du DN 40 à 1200 avec commande par levier ou réducteur à volant

- Applications :

- stations de pompage en distribution d'eau et irrigation (eau filtrée)
- station de traitement d'eau potable
- réseaux de distribution d'eau
- réseaux d'irrigation (eau filtrée)
- réseaux de protection incendie

- Utilisations :

- extérieur
- enterrés
- chambres de vannes
- bâtiments

- ACS

- Revêtement selon norme PN-EN ISO 12944-5:2009-5:2009



### Info technique

- PFA 16

- Bride ISO PN 10 ou ISO PN 16 selon les diamètres

- Caractéristiques :

- manchette d'étanchéité interchangeable et protégée contre les mouvements axiaux: NBR - EPDM
- l'axe de manoeuvre cannelé est en acier inoxydable avec l'extrémité inférieure bloquée dans un orifice non débouchant du corps de vanne
- trois paliers coulissants en PTFE ou bronze
- la manchette a une forme spéciale pour assurer l'étanchéité au passage de l'axe de manoeuvre
- les joints toriques additionnels pour l'étanchéité de l'axe de manoeuvre sont en NBR ou EPDM
- poignée de manoeuvre verrouillable jusqu'au DN 200. Réducteur manuel pour les diamètres supérieurs
- gamme complète de motorisation électrique ou pneumatique

### ■ Oreilles taraudées "LUG"

Robinet à papillon à insérer à oreilles taraudées type «Lug»

- Gamme du DN 40 à 600 avec commande par levier ou réducteur à volant

- Applications :

- stations de pompage en distribution d'eau et irrigation (eau filtrée)
- station de traitement d'eau potable
- réseaux de distribution d'eau
- réseaux d'irrigation (eau filtrée)
- réseaux de protection incendie

- Utilisations :

- extérieur
- enterrés
- chambres de vannes
- bâtiments

- ACS

- Revêtement selon norme PN-EN ISO 12944-5:2009-5:2009



### Info technique

- PFA 16

- Bride ISO PN 10 ou ISO PN 16 selon les diamètres

- Caractéristiques :

- papillon centré fabriqué en fonte ductile EN-GJS 400-15 ou en acier inoxydable
- l'axe de manoeuvre cannelé est en acier inoxydable avec l'extrémité inférieure bloquée dans un orifice non débouchant du corps de vanne
- les joints toriques d'étanchéité de l'axe de manoeuvre ne sont pas en contact avec le fluide
- les paliers lisses de centrage de l'axe de manoeuvre sont en bronze ou PTFE
- manchette d'étanchéité en NBR ou EPDM
- gamme complète de motorisation électrique ou pneumatique

# Accessoires de vannes

BOUCHE À CLÉ  
page 34

## → Ensemble de manœuvre et tabernacles

### ■ Allonge de manoeuvre à poste fixe

Hauteur	BAYARD
0,30 m	363588
0,60 m	41401
1,00 m	41402
1,50 m	243311
2,00 m	243312



Hauteur	JAFAR
1,00 m	1122858
1,25 m	1466053
1,25 m	1466050
1,25 m	1466051
1,25 m	1466052
1,25 m	1466054
1,50 m	1122859
1,50 m	1466058
1,50 m	1466059

Hauteur	JAFAR
1,50 m	1466057
1,50 m	1466055
1,50 m	1466056
2,00 m	1122860
2,00 m	1466060
2,00 m	1466084
2,00 m	1466049
2,00 m	1466078
2,00 m	1466075



### ■ Allonge télescopique

Hauteur	AVK
450-700 mm	755222
650-1100 mm	755224
1050-1750 mm	755225



Hauteur	JAFAR
480-730 mm	1122855
700-1200 mm	1122856
1100-2000 mm	1122857



### ■ Ensemble de manoeuvre fixe - compacts vannes

Hauteur	Compact vanne
30 cm	365103
100 cm	41223
120 cm	41224



### ■ Ensemble de manoeuvre télescopique - compact télescopique

Réglage	Compact télescopique
90-130 cm	216080



### ■ Volants

	Type	Code produit
acier	Ø 125 mm pour vanne DN 040-050 mm	875254
acier	Ø 175 mm pour vanne DN 060-080 mm	427437
acier	Ø 200 mm pour vanne DN 065-080 mm	1049217
acier	Ø 300 mm pour vanne DN 100-125-150 mm	427438
acier	Ø 350 mm pour vanne DN 200 mm	427439

	Type	Code produit
acier	Ø 400 mm pour vanne DN 200 mm	1111786
fonte	Ø 225 mm pour vanne DN 040 à 100 mm	41164
fonte	Ø 315 mm pour vanne DN 125 à 200 mm	41165
fonte	Ø 500 mm pour vanne DN 250 à 450 mm	41166





# Accessoires de vannes

## → Manœuvre et maintenance

BOUCHE À CLÉ  
page 34

### ■ Cloche pour vanne



Béton	Diamètre nominal	POM mâle	POM femelle
2020	DN 040/50 mm	1122861	1122864
	DN 065 à 150 mm	1122862	1122865
	DN 200 à 300 mm	1122863	1122866
	DN 350 mm	x	x
	Diamètre nominal	Fonte mâle	Fonte femelle
	DN 040 à 150 mm	-	-
	DN 200 à 350 mm	-	365087

### ■ Tube allonge fonte



Hauteur	Collerette	Emboitement
0,15 m	x	41385
0,30 m	x	41386
0,60 m	41379	41387
1,00 m	41380	x

### ■ Tube cloche



Hauteur	Code produit
0,86 m	875389
0,96 m	70403
1,00 m	1019495

### ■ Tube allonge PVC

Hauteur	Collerette	Emboitement	Lisse
0,25 m	x	41389	-
0,56 m	x	41390	-
0,60 m	1023080	132829	-
0,635 m	41383	x	-
0,65 m	1023079	x	-
0,80 m	-	-	875385
0,82 m	19179	41391	-
1,00 m	-	-	875386
1,02 m	41384	x	-
1,10 m	-	-	1019496
1,20 m	-	-	875388



### ■ Tubes télescopiques



Hauteur	Type	Code produit
500-800 mm	tabernacle télescopique	152199
650-1000 mm	tabernacle télescopique	399959
800-1250 mm	tabernacle télescopique	73823
750-1000 mm	cloche télescopique	133901
750-1050 mm	cloche télescopique	1019513
650-1100 mm	allonge collerette télescopique	41392

### ■ Joint de presse-étoupe PERMATIGHT



Diamètre extérieur	Code produit	Diamètre extérieur	Code produit	Diamètre extérieur	Code produit
Ø 16 mm	1145708	Ø 27 mm	1145702	Ø 35-36 mm	40679
Ø 18 mm	1145705	Ø 28 mm	1145703	Ø 40 mm	1145716
Ø 20 mm	1145706	Ø 29 mm	1145711	Ø 42 mm	365435
Ø 22 mm	1145707	Ø 30 mm	1145704	Ø 44 mm	18929
Ø 23 mm	1145709	Ø 31 mm	1145712	Ø 48 mm	365436
Ø 24 mm	1145700	Ø 32 mm	1145713	Ø 50 mm	40682
Ø 25 mm	1145710	Ø 33 mm	1145714	Ø 55 mm	365438
Ø 26 mm	1145701	Ø 34 mm	1145715	Ø 60 mm	365439

# Robinetterie industrielle

## → Robinet d'isolement

### ■ A boisseau sphérique

- Modèles :
  - 2 pièces
  - 3 pièces à sphère
  - sphère flottante ou arbrée
- Utilisation :
  - fluides généraux
  - eau
  - air
  - gaz
  - chauffage
  - hydraulique
  - chimie
  - industries



#### Info technique

- Selon les modèles :
  - DN 10 à 300
  - pression nominale : PN 10 à 250
  - température -50° à +250 °
- Motorisation électrique ou pneumatique sur demande

### ■ A soupape ou piston

- Modèles :
  - à presse étoupe
  - à soufflet
- Utilisation :
  - fluides généraux
  - eau
  - air
  - gaz
  - chauffage
  - vapeur
  - hydrocarbure
  - chimie
  - fluide caloporteur



#### Info technique

- Selon les modèles :
  - DN 08 à 200
  - pression nominale : PN 16 à 250
  - température -46° à +600 °
- Motorisation électrique ou pneumatique sur demande

### ■ A passage direct

- Modèles :
  - simple ou double opercule
  - sièges parallèles
  - libre dilatation
  - coin flexible
- Utilisation :
  - fluides généraux
  - eau
  - air
  - gaz
  - chauffage
  - vapeur
  - hydrocarbure
  - pétrochimie



#### Info technique

- Selon les modèles :
  - DN 08 à 200
  - pression nominale : PN 16 à 250
  - température -46° à +600 °
- Motorisation électrique ou pneumatique sur demande

### ■ A guillotine

- Modèles :
  - unidirectionnelle
  - bidirectionnelle
  - à volant ou levier
- Utilisation :
  - fluides généraux
  - eau
  - air
  - gaz
  - chauffage
  - hydrolique
  - chimie
  - industrie



#### Info technique

- Selon les modèles :
  - DN 15 à 300
  - pression nominale : PN 16
  - température 0° à +180 °
- Motorisation électrique ou pneumatique sur demande

# Robinetterie assainissement

## → Robinetterie assainissement

### ■ Robinets-vannes à guillotine

- Applications
  - épuration des eaux résiduaires, boues brutes et vives, matières fécales...
  - industrie papetière et de cellulose : pâte à papier, sciure de bois...
  - industrie chimique : pâtes visqueuses, colloïdes, granulés, eaux chimiquement non épurées
  - industrie sucrière : installation de lavage des betteraves, sirop, jus
  - industrie alimentaire : installation de lavage et de rinçage, installation de transport de céréales, de légumes...
  - industrie sidérurgique, minière, eau de laitier, lavoir à charbon



#### Info chantier

- Différents types d'actionneurs : levier, réducteur, volant à chaîne, pneumatique simple effet, hydraulique etc...
- Différentes options : tige non montante, déflecteur Inox, joints (NBR etc..), matière corps, pelle, etc



### ■ Vannes murales

- Applications :
  - réseau assainissement
  - bassin de rétention d'eaux pluviales
  - station d'épuration
  - canaux et rivières

#### Info chantier

- Les accessoires pour vanne murale :
  - manoeuvre par volant sur vanne murale
  - manoeuvre par système d'allonge
  - palier guide
  - colonnette centrée avec volant
  - motorisation possible avec servomoteur
  - vérin hydraulique ou pneumatique
  - adaptateur mural pour regard
  - indicateur visuel de position



### ■ Vanne pelle d'étang

- Applications
  - réseaux d'assainissement
  - réseaux eaux pluviales sans pression
  - réseaux d'écoulement à surface libre





# NOS MARQUES

---

 **BAYARD**  
BY TALIS

 **PAM**  
SAINT-GOBAIN

**AUTRES MARQUES  
NOUS CONSULTER**

**You Tube**



**CHRISTAUD**





- 234 - 242** DEFENSE INCENDIE BAYARD
- 243 - 244** PUISAGE BAYARD
- 245** DEFENSE INCENDIE PAM
- 246** ACCESSOIRES POTEAUX INCENDIE
- 247** RACCORDS SYMETRIQUES

# DEFENSE INCENDIE

## → Défense incendie Bayard

### ■ Gamme poteau incendie BAYARD



Emeraude



### EN 3 NIVEAUX DE FINITION

	MOD <b>BRONZE</b>	MOD <b>ARGENT</b>	MOD <b>OR</b>
	L'ESSENTIEL PERFORMANT	LA MAINTENANCE OPTIMISÉE	LA QUALITÉ PREMIUM
Coffre en composite	●	●	●
Air clap	●	●	●
Guide clapet ; anti-coup de bélier et anti vibration	●	●	●
Revêtement époxy interne/externe	●	●	<b>250 microns</b>
Orientation 360°	●	●	●
DN 65 à DN 100	●	●	●
Versions Choc & non Choc	●	●	●
Garantie sur les pièces	<b>5 ans</b>	<b>5 ans</b>	<b>10 ans</b>
Vidange fixe	●		
Vidange extractible		●	●
Partie Supérieure : peinture polyester rouge		●	●
Éléments en inox			●
Siège Bronze			●



Saphir



	MOD <b>BRONZE</b>	MOD <b>ARGENT</b>	MOD <b>OR</b>
	L'ESSENTIEL PERFORMANT	LA MAINTENANCE OPTIMISÉE	LA QUALITÉ PREMIUM
Air clap	●	●	●
Guide clapet ; anti-coup de bélier et anti vibration	●	●	●
Revêtement époxy interne/externe	●	●	<b>250 microns</b>
Orientation 360°	●	●	●
DN 65 à DN 100	●	●	●
Versions Choc & non Choc	●	●	●
Garantie sur les pièces	<b>5 ans</b>	<b>5 ans</b>	<b>10 ans</b>
Vidange fixe	●		
Vidange extractible		●	●
Partie Supérieure : peinture polyester rouge	●	●	●
Éléments en inox			●
Siège Bronze			●

## → Défense incendie Bayard

### ■ Code couleur poteau incendie

TYPE DE RÉSEAU	ROUGE Sous pression	BLEU Aspiration	JAUNE Surpressé
EMERAUDE	<p>DN 80 DN 100 DN 150</p>		
SAPHIR			

### ■ Technologie SMART INSIDE

## COPERNIC™

La solution d'alertes en temps réel

Dépôt  
en cours  
brevet



SUIVEZ CE LIEN POUR PLUS D'INFORMATIONS



ALERTE EN CAS DE :

- Poteau d'incendie ouvert ou fermé.
- Poteau d'incendie renversé.
- Vidange non fonctionnelle.
- Risque de gel.
- Batterie faible.

- **Evaluation** des volumes puisés.
- **Surveillance** des puisages.
- **Optimisation** du rendement de votre réseau.
- **Gain d'argent** sur les volumes non comptés.
- **Lutte** contre la fraude.
- **Connaissance** de l'usage de vos poteaux d'incendie 24h/24 et 7j/7.

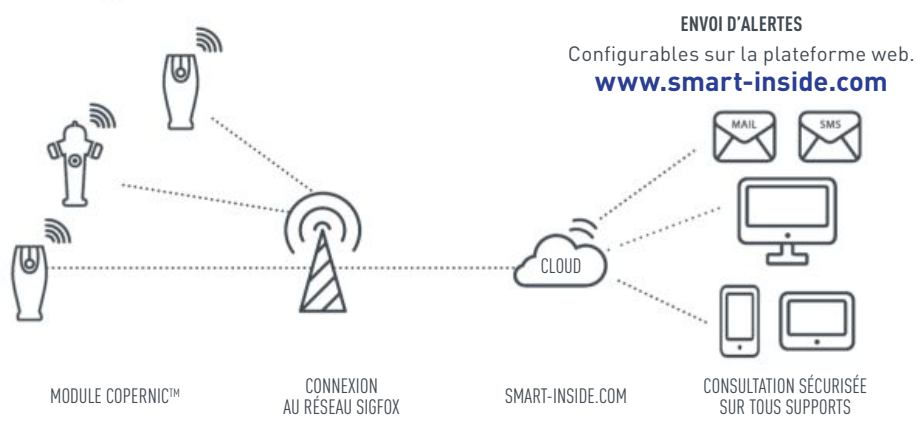

# DEFENSE INCENDIE BAYARD

## → Défense incendie Bayard

Appareil de protection incendie incongelable à prises apparentes Saphir et sous coffre Émeraude, permettant le raccordement au-dessus du sol du matériel mobile des services de lutte contre l'incendie avec un réseau sous pression

- Gamme :
  - DN 80 (admission 60/65) à 150 mm
  - SAPHIR : version choc et non choc
  - EMERAUDE : version choc et non choc

- Configurations :
  - bronze
  - argent
  - or
- Applications :
  - réseaux de protection incendie publics ou privés, sous pression permanente ou à la demande

Conformes aux normes :  
 - NF S 61-213/CN et NF EN 14384  
 - EN 1092 - 2, perçage des brides ISO PN 10/16  
 - ACS, Attestation de Conformité Sanitaire



### Info technique

- PFA 16
- bride ISO PN 10/16
- hauteur de raccordement standard : 1m
- hauteurs spéciales : 0,40 - 1,20 - 1,40 - 1,60 - 1,80 - 2,0 m selon les modèles

### Info chantier

- fermeture sens horloge
- réglage en hauteur du coffre à la pose de 90 mm
- orientabilité des poteaux à la pose et après pose sur 360°, degré par degré, sans terrassement
- réhausse de la partie inférieure du poteau, à la pose, à l'aide de manchettes de différentes hauteurs
- kit disponible pour réhausse de la partie supérieure du poteau après pose, sans terrassement, jusqu'à 200 mm
- simplicité et rapidité de mise en service : manoeuvre par carré de 30 (Saphir), manoeuvre par volant (Emeraude)
- bouchon DN 65 équipé d'un clapet d'entrée d'air qui permet de vérifier l'absence de pression, de laisser entrer l'air pour le vidanger et de s'assurer qu'il n'est pas en pression avant l'ouverture d'un bouchon



Poteau incendie  
EMERAUDE

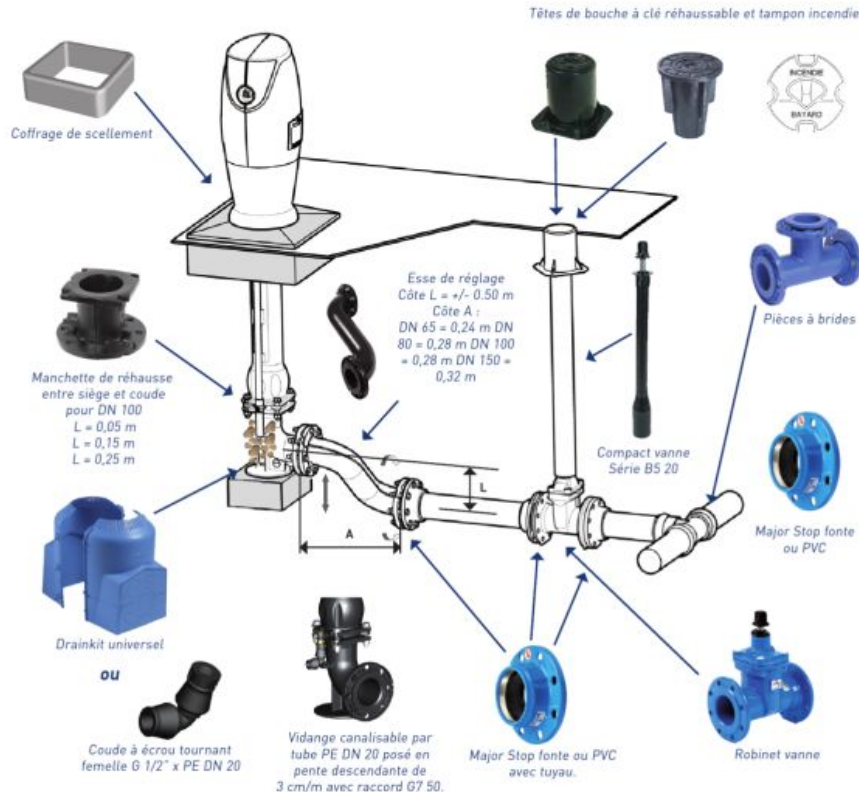
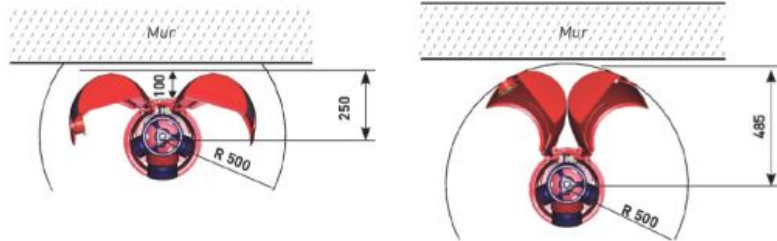





## ■ Poteau incendie EMERAUDE non choc

Diamètre nominal	Hauteur	ARGENT	OR	Référence	Type de prise	Poids	Gabarit bride
DN 080 adm 60/65 mm	1,00 m	1028389	1028396	n°2	DN (1x065) mm	77 kg	ISO PN10-16
DN 080 mm	1,00 m	1028390	1028397	n°2	DN (1x065) mm	78 kg	ISO PN10-16
DN 080 mm	1,00 m	1028392	1028399	n°3	DN (1x065)+(2x040) mm	79 kg	ISO PN10-16
DN 100 mm	1,00 m	1028394	1028401	n°4	DN (1x100)+(2x065) mm	85 kg	ISO PN10-16
DN 100 mm	1,20 m	298897	-	n°4	DN (1x100)+(2x065) mm	98 kg	ISO PN10-16
DN 100 mm	1,40 m	363610	-	n°4	DN (1x100)+(2x065) mm	104 kg	ISO PN10-16
DN 100 mm	1,60 m	33532	-	n°4	DN (1x100)+(2x065) mm	112 kg	ISO PN10-16
DN 100 mm	1,80 m	40734	-	n°4	DN (1x100)+(2x065) mm	121 kg	ISO PN10-16
DN 100 mm	2,00 m	363611	-	n°4	DN (1x100)+(2x065) mm	130 kg	ISO PN10-16

## ■ Poteau incendie EMERAUDE choc

Diamètre nominal	Hauteur	ARGENT	OR	Référence	Type de prise	Poids	Gabarit bride
DN 080 mm	1,00 m	1028391	1028398	n°2	DN (1x065) mm	78 kg	ISO PN10-16
DN 080 mm	1,00 m	1028393	1028400	n°3	DN (1x065)+(2x040) mm	79 kg	ISO PN10-16
DN 100 mm	1,00 m	1028395	1028402	n°4	DN (1x100)+(2x065) mm	88 kg	ISO PN10-16
DN 100 mm	1,20 m	34061	-	n°4	DN (1x100)+(2x065) mm	98 kg	ISO PN10-16
DN 100 mm	1,40 m	363612	-	n°4	DN (1x100)+(2x065) mm	104 kg	ISO PN10-16
DN 100 mm	1,60 m	41236	-	n°4	DN (1x100)+(2x065) mm	112 kg	ISO PN10-16
DN 100 mm	1,80 m	363613	-	n°4	DN (1x100)+(2x065) mm	121 kg	ISO PN10-16
DN 100 mm	2,00 m	363614	-	n°4	DN (1x100)+(2x065) mm	130 kg	ISO PN10-16
DN 150 mm	1,00 m	44920	-	n°5	DN (2x100)+(1x065) mm	157 kg	ISO PN10-16

# DEFENSE INCENDIE BAYARD

## → Défense incendie Bayard

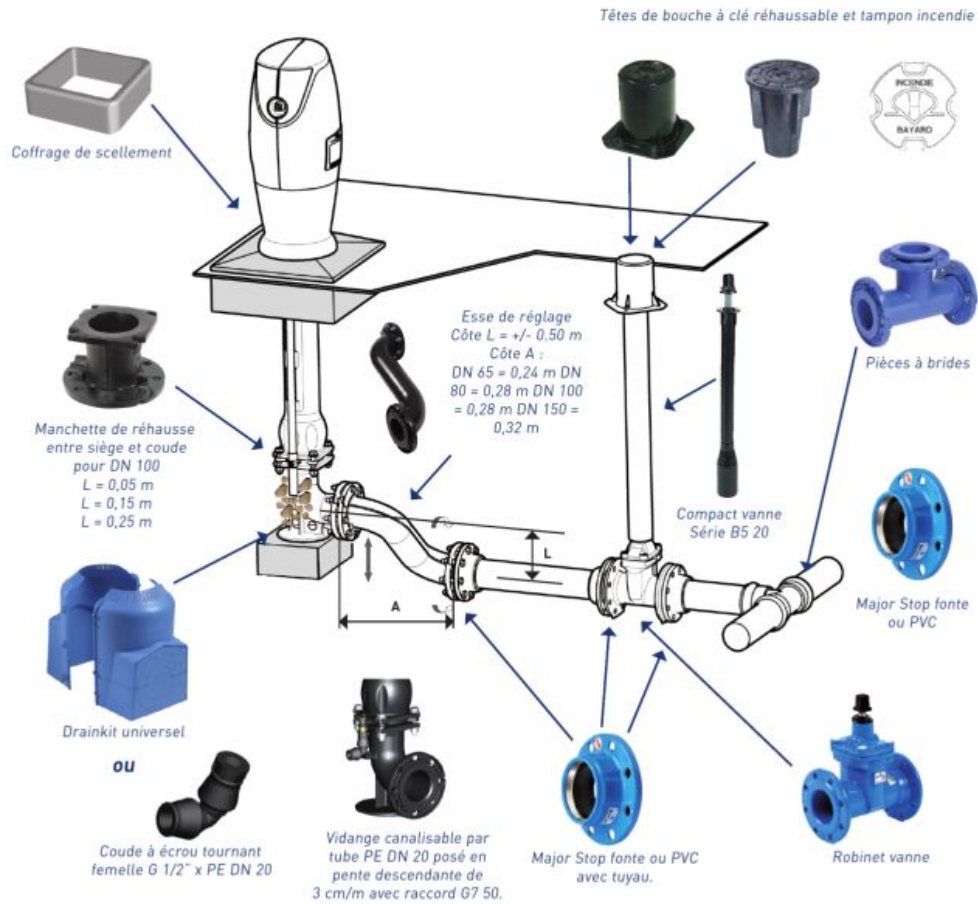

**Poteau incendie SAPHIR**



**Poteau incendie RETRO**



## ■ Poteau incendie SAPHIR non choc

Diamètre nominal	Hauteur	BRONZE	ARGENT	OR	Référence	Type de prise	Poids	Gabarit bride
DN 080 adm 60/65 mm	1,00 m	1028410	1028417	1028424	n°2	DN (1x065) mm	64 kg	ISO PN10-16
DN 080 mm	1,00 m	1028411	1028418	1028425	n°2	DN (1x065) mm	64 kg	ISO PN10-16
DN 080 mm	1,00 m	1028413	1028420	1028427	n°3	DN (1x065)+(2x040) mm	66 kg	ISO PN10-16
DN 100 mm	1,00 m	1028415	1028422	1028429	n°4	DN (1x100)+(2x065) mm	93 kg	ISO PN10-16
DN 100 mm	1,20 m	143757	-	-	n°4	DN (1x100)+(2x065) mm	104 kg	ISO PN10-16
DN 100 mm	1,40 m	1165029	-	-	n°4	DN (1x100)+(2x065) mm		ISO PN10-16
DN 100 mm	1,60 m	1165033	-	-	n°4	DN (1x100)+(2x065) mm		ISO PN10-16
DN 100 mm	1,80 m	1165038	-	-	n°4	DN (1x100)+(2x065) mm		ISO PN10-16

## ■ Poteau incendie SAPHIR choc

Diamètre nominal	Hauteur	BRONZE	ARGENT	OR	Référence	Type de prise	Poids	Gabarit bride
DN 080 mm	1,00 m	1028412	1028419	1028426	n°2	DN (1x065) mm	64 kg	ISO PN10-16
DN 080 mm	1,00 m	1028414	1028421	1028428	n°3	DN (1x065)+(2x040) mm	66 kg	ISO PN10-16
DN 100 mm	1,00 m	1028416	1028423	1028430	n°4	DN (1x100)+(2x065) mm	96 kg	ISO PN10-16
DN 100 mm	1,20 m	1165018			n°4	DN (1x100)+(2x065) mm		ISO PN10-16
DN 100 mm	1,40 m	1165031			n°4	DN (1x100)+(2x065) mm		ISO PN10-16
DN 100 mm	1,60 m	1165035			n°4	DN (1x100)+(2x065) mm		ISO PN10-16
DN 100 mm	1,80 m	1165044			n°4	DN (1x100)+(2x065) mm		ISO PN10-16
DN 150 mm	1,00 m	221780	x	x	n°5	DN (2x100)+(1x065) mm	182 kg	ISO PN10-16

## ■ Poteau incendie RETRO non choc

Diamètre nominal	Hauteur	RETRO	Référence	Type de prise	Poids	Gabarit bride
DN 100 mm	1,00 m	352939	n°4	DN (1x100)+(2x065) mm	98 kg	ISO PN10-16
DN 100 mm	1,20m	-	n°4	DN (1x100)+(2x065) mm	109 kg	ISO PN10-16

## ■ Poteau incendie RETRO choc

Diamètre nominal	Hauteur	RETRO	Référence	Type de prise	Poids	Gabarit bride
DN 100 mm	1,00 m	352940	n°4	DN (1x100)+(2x065) mm	101 kg	ISO PN10-16
DN 150 mm	1,00 m	352941	n°5	DN (2x100)+(1x065) mm	197 kg	ISO PN10-16

## → Défense incendie Bayard

### Poteaux d'aspiration pour réseau P.A. TYPE S :

- appareil de protection incendie enterré, permettant le raccordement au niveau du sol du matériel mobile des services de lutte contre l'incendie, avec un réservoir dont le niveau haut se situe au-dessous du clapet de l'appareil

• Applications :

- aspirer l'eau d'un réservoir dont le niveau haut se situe sous le niveau de la bride d'admission de l'appareil

• Gamme :

- SAPHIR : DN 80 - 100 - 150
- EMERAUDE : DN 80 - 100

### Poteaux d'aspiration P.A. TYPE H :

- appareil de protection incendie enterré, incongelable, permettant le raccordement au niveau du sol du matériel mobile des services de lutte contre l'incendie, avec un réservoir dont le niveau haut se situe au-dessus du clapet de l'appareil

• Applications :

- aspirer l'eau d'une bache aérienne, ou d'un réservoir dont le niveau haut se situe entre le niveau du sol et moins 1,00 m minimum

• Gamme :

- SAPHIR : DN 80 - 100 - 150
- EMERAUDE : DN 80 - 100

Conformes aux normes :

- NF EN 1074 - 6 = fabrication
- NF E 29 - 572 = prises symétriques
- EN 545 = coude à patin
- NF EN 12266 - 1 = étanchéité taux A, couple niveau 1
- EN 1092 - 2 = perçage des brides ISO PN 10/16
- ACS, Attestation de Conformité Sanitaire

### Info technique

- PFA 16
- bride ISO PN 10/16
- simplicité et rapidité de mise en service : manoeuvre par carré de 30 (Saphir), manoeuvre par volant (Emeraude)



**Poteau incendie d'aspiration SAPHIR**



**Poteau incendie d'aspiration EMERAUDE**

### PA TYPE S

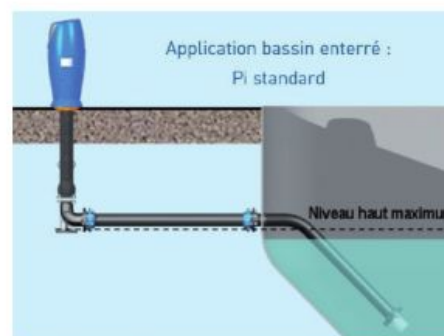

### PA TYPE H

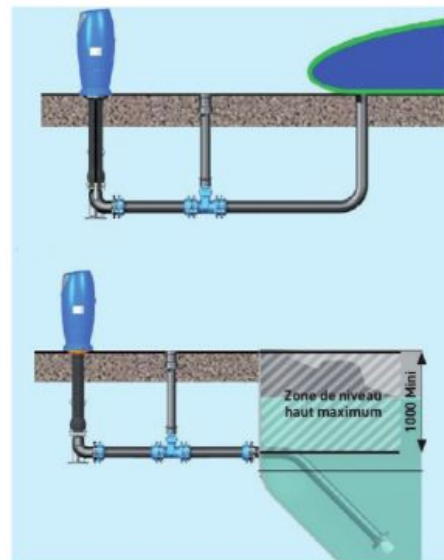

## ■ Poteau incendie d'aspiration EMERAUDE

Diamètre nominal	Hauteur	EMERAUDE TYPE S	EMERAUDE TYPE H	Type de prise	Poids	Gabarit bride
DN 080 mm	1,00 m	-	-	DN (1x065) mm	65 kg	ISO PN10-16
DN 100 mm	1,00 m	1129712	-	DN (1x100) mm	72 kg	ISO PN10-16

## ■ Poteau d'aspiration SAPHIR

Diamètre nominal	Hauteur	SAPHIR TYPE S	SAPHIR TYPE H	Type de prise	Poids	Gabarit bride
DN 080 mm	1,00 m	-	-	DN (1x065) mm	77 kg	ISO PN10-16
DN 100 mm	1,00 m	1129713	1129714	DN (1x100) mm	81 kg	ISO PN10-16
DN 150 mm	1,00 m	-	-	DN (2x100) mm	178 kg	ISO PN10-16



# DEFENSE INCENDIE BAYARD

## ➔ Pièces de rechange pour poteaux incendie

### ■ Pièces de rechange poteaux BAYARD

<b>CONTENU DES KITS POUR COFFRE COMPOSITE</b>	Mini kit Socle	Mini kit Porte	Mini kit Complet	Kit de réhabilitation	Kit Choc complet DN 100 ← 2003	Kit Choc complet DN 100 → 2003	Mini Kit Choc tous poteaux DN 100 → 2003
N° de planches	PRA 1090	PRA 1090	PRA 1090	PRA 1220	PRA 1230	PRA 1230	PRA 1240
Socle avant	●		●	●	●	●	
Socle arrière	●		●	●	●	●	
Axes de porte	●	●	●	●	●	●	
Kit fixation	●		●	●	●	●	
Porte droite		●	●	●	●	●	
Porte gauche		●	●	●	●	●	
Sous-ensemble serrure		●	●	●	●	●	
Vidange visible				●	●		
Sous-ens. Chapeau cde supérieure					●	●	
Cde supérieure Choc					●	●	
Prises symétriques					●	●	
Lot de bouchons					●	●	
Volant					●	●	
Partie supérieure/nez					●	●	
Joint étanchéité					●	●	●
Demi-bride						●	●
Vis choc						●	●
Ecrou de fixation					●	●	●

### ■ Kit entretien

Libellé produit	Code produit
KIT SOCLE D'ENTRETIEN POUR COFFRE EMERAUDE COMPOSITE	1029536
KIT PORTES D'ENTRETIEN POUR COFFRE EMERAUDE COMPOSITE DN100	1029537
KIT PORTES D'ENTRETIEN POUR COFFRE EMERAUDE COMPOSITE DN150	1029539
KIT COMPLET D'ENTRETIEN POUR COFFRE EMERAUDE COMPOSITE DN100	1029538
KIT COMPLET D'ENTRETIEN POUR COFFRE EMERAUDE COMPOSITE DN150	1029540



Socles



Portes



Complet

### ■ Kit réhabilitation

Libellé produit	Code produit
KIT COMPLET DE REHABILITATION POUR COFFRE EMERAUDE ALU DN080 >1970	43343
KIT COMPLET DE REHABILITATION POUR COFFRE EMERAUDE ALU DN100 >1968	363567
KIT COMPLET DE REHABILITATION POUR COFFRE EMERAUDE ALU DN150 >1973	363568

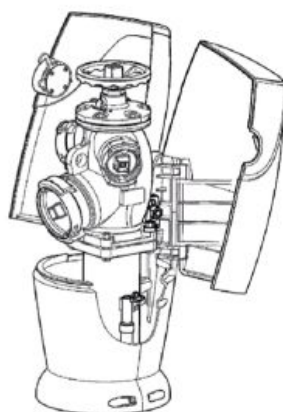

### ■ Bouchons poteau incendie BAYARD

Libellé produit	Code produit
BOUCHON ALU SYMETRIQUE POUR POTEAU INCENDIE DN040 LOT 3	44757
BOUCHON ALU SYMETRIQUE POUR POTEAU INCENDIE DN065 LOT 3	974702
BOUCHON ALU SYMETRIQUE POUR POTEAU INCENDIE DN100 LOT 3	44755



# DEFENSE INCENDIE BAYARD

## → Défense incendie Bayard

### ■ Bouches incendie incongelable

Appareil de protection incendie enterré, incongelable ou non incongelable permettant le raccordement au niveau du sol du matériel mobile des services de lutte contre l'incendie avec un réseau sous pression

- Gamme :
  - prise de raccordement Keyser : Dn 100
  - prise de raccordement symétrique : Dn 80 (admission 60/65) - 80 - 100

- conformes à la norme NF EN 14339



#### Info technique

- PFA 16
- bride ISO PN 10/16
- simplicité et rapidité de mise en service : manoeuvre par carré de 30
- hauteur de raccordement standard : 1m
- hauteurs spéciales : 0,40 - 1,20 - 1,40 - 1,60 -1,80 - 2,0 m selon les modèles

#### Info chantier

- fermeture sens horloge
- coffre inclinable de 5° dans les deux sens ou réglable en hauteur de + 30 mm et solidaire de la bouche pour garantir la hauteur normalisée de la prise Keyser
- couvercle basculant, solidaire du coffre permettant un dégagement total de la prise et du carré de manoeuvre
- orientable à 360° au niveau du coude à patin



symétrique



keyser

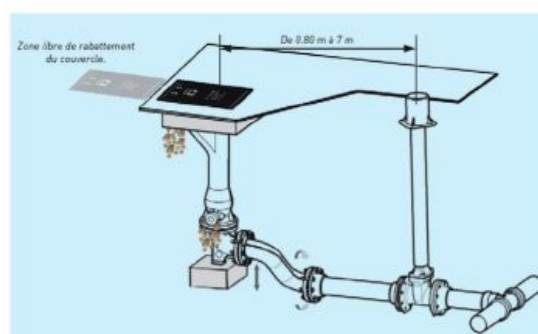

Diamètre nominal	Norme	Type de raccord	Equipement	Code produit	Hauteur	Gabarit bride
DN 080 adm 60/65 mm		prise symétrique	noir	41255	1,00 m	ISO PN10-16
DN 080 mm		prise symétrique	noir	221804	1,00 m	ISO PN10-16
DN 100 mm		prise symétrique	noir	33557	1,00 m	ISO PN10-16
DN 100 mm	NF	prise KEYSER	noir	41256	1,00 m	ISO PN10-16
DN 100 mm		prise KEYSER	couvercle rouge	1129686	1,00 m	ISO PN10-16

Autre modèle, nous consulter

### ■ Bouches incendie non incongelable

Appareil de protection incendie enterré, incongelable ou non incongelable permettant le raccordement au niveau du sol du matériel mobile des services de lutte contre l'incendie avec un réseau sous pression

- Gamme :
  - prise de raccordement Keyser : Dn 100
  - prise de raccordement symétrique : Dn 80 (admission 60/65) - 80 - 100

- Conformes à la norme NF EN 14339



#### Info technique

- PFA 16
- bride ISO PN 10/16
- simplicité et rapidité de mise en service : manoeuvre par carré de 30
- hauteur de raccordement standard : 1m
- hauteurs spéciales : 0,40 - 1,20 - 1,40 - 1,60 -1,80 - 2,0 m selon les modèles

#### Info chantier

- fermeture sens horloge
- coffre inclinable de 5° dans les deux sens ou réglable en hauteur de + 30 mm et solidaire de la bouche pour garantir la hauteur normalisée de la prise Keyser
- couvercle basculant, solidaire du coffre permettant un dégagement total de la prise et du carré de manoeuvre
- orientable à 360° au niveau du coude à patin



symétrique



keyser

Diamètre nominal	Gabarit bride	Type de raccord	Code produit
DN 080 adm 60/65 mm	ISO PN10-16	prise symétrique	221781
DN 080 mm	ISO PN10-16	prise symétrique	221782
DN 100 mm	ISO PN10-16	prise symétrique	363574
DN 100 mm	ISO PN10-16	prise KEYSER	221783

## → Puisse Bayard

### ■ Bornes de puisage

Appareil de puisage incongelable, permettant le raccordement d'utilisateurs pour applications autres que la protection incendie

- Gamme :
  - DN 40 non choc
  - DN 80 choc
- Applications :
  - puisage d'eau sur les lieux publics ou sites privés, destiné aux usages professionnels : arrosage, nettoyage, construction...



#### Info technique

- PFA 10
- bride ISO PN 10
- compteur de type proportionnel pré-équipé pour connecter un capteur d'impulsions
- vidange automatique

- clapet d'entrée d'air
- prises de sortie :
  - DN 40 : prise symétrique 40
  - DN 80 : prise symétrique 65 ou 80, prise symétrique supplémentaire DN 40 en option

#### Info chantier

- fermeture sens horloge
- manoeuvre par volant et carré 30x30 (DN 80)
- orientabilité des poteaux à la pose et après pose sur

- 360°, degré par degré, sans terrassement
- réglage en hauteur du coffre à la pose de 100 mm

Diamètre nominal	Type de prise	Couvercle	Code produit	Gabarit bride	Poids
DN 080 mm	DN 065 mm prise symétrique		365105	ISO PN10	72 kg
DN 080 mm	DN 080 mm prise symétrique		33604	ISO PN10	72 kg
DN 080 mm	DN 080 mm prise symétrique	avec serrure HN	365051	ISO PN10	72 kg

### ■ Bornes de puisage MONECA

MONECA® SMART est la dernière génération de borne de puisage connectée. Cette nouvelle génération intègre des fonctions de communication permettant le suivi à distance de l'index compteur, de l'usage ainsi que du rechargement des badges. MONECA® SMART offre une alternative sécurisée aux puisages non autorisés sur poteaux incendie. Elle permet non seulement de protéger le

parc incendie mais participe à la réduction des volumes d'eau non comptabilisés. MONECA® SMART peut être commandée au choix :
 

- sans modem de communication,
- avec modem de communication radio SIGFOX®,
- avec modem de communication GPRS/3G quadri-bande (850/900/1800/1900 MHz). Livré sans carte SIM

 • Gamme :
 

- DN 80



#### Info technique

- PFA 10
- bride ISO PN 10
- prises de sortie symétrique DN 65
- débit :
  - maxi : 40 m³/h
  - mini : 400l/h
- compteur approuvé MID (pour facturation) à sortie impulsionnelle

#### Info chantier

- Badge utilisateur sert à l'utilisateur final et permet de puiser :
  - la capacité du badge est limitée à un maximum de 9999 m³
  - le badge est rechargeable
- sa date de validité est de 5 ans à compter de la date de commande
- Badge de maintenance sert à l'exploitant, il permet :
  - d'accéder aux paramètres de la

borne
 

- de définir le code zone. Explication dans paragraphe 4 (la gestion monétique)
- d'autoriser la relève de l'historique des puisages (par câble ou connexion Bluetooth™)

### ■ Bornes fontaine

- Gamme :
  - commande par volant ou bouton sur le côté
  - version incongelable et non incongelable
- Applications :
  - distribution d'eau potable sur les lieux publics ou sites privés

- conforme à la circulaire DGS/VS499/305 de la Direction Générale de la Santé
- conforme à la norme NFP 98350 (PMR)

#### Info technique

- PFA 10
- bride d'admission ovale DN 20/25 avec taraudage 20/27
- version tropicale à bouton sur le côté assurant une fermeture automatique. Chaque manoeuvre limite la quantité d'eau puisée à 10 litres environ, même si le bouton de commande est maintenu en position ouverte



Version	Type	Code produit	Référence	Raccordement	Poids
non incongelable	tropicale à bouton	221798	n°1	bride ovale taraudage 20/27	46 kg
non incongelable	à volant	33579	n°1	bride ovale taraudage 20/27	47,5 kg
non incongelable	à bouton	33580	n°1	bride ovale taraudage 20/27	47,5 kg
incongelable	à bouton	41249	n°3	bride ovale taraudage 20/27	60 kg
incongelable	à volant	41250	n°3	bride ovale taraudage 20/27	60 kg

### ■ Borne fontaine camping



#### Info technique

- PFA 10
- bride de raccordement DN 40,
- incongelable sous réserve de vidange manuelle
- manoeuvre par carré de 15

## ➔ Puisse Bayard

Appareil de puisage permettant le branchement au niveau du sol du matériel mobile des services de voirie

- Gamme :
  - DN 25 et 40
  - version incongelable ou non incongelable
- Applications :
  - arrosage et nettoyage des lieux et jardins publics

- conformes à la circulaire DGS/VS499/305 de la Direction Générale de la Santé

### Info technique

- PFA 10
- Bouche DN 25 :
  - raccord de sortie 20/27, 26/34, symétrique DN 25, ou express DN 25
- Bouche DN 40 :
  - raccord de sortie symétrique DN40 ou fileté M55x3

### Info chantier

- Bouche DN 25 :
  - commande par potence ou carré de 15x15,
  - bride d'admission ovale DN 20/25 avec taraudage intérieur 20/27
- Bouche DN 40 :
  - commande par carré conique 13x13 à 15x15
  - perçage des brides d'admission ISO PN 10/16 (taraudage intérieur 33/42 des brides d'admission des versions incongelables)

## ■ Bouches d'arrosage incongelable

Forme	Diamètre nominal	Raccordement entrée	Raccordement de sortie	Code produit
ovale	DN 25 mm	bride ovale taraudage 20/27	filetage 20/27 + carré 15	365054
ovale	DN 25 mm	bride ovale taraudage 20/27	filetage 20/27 avec potence	41251
ovale	DN 25 mm	bride ovale taraudage 20/27	filetage 26/34 + carré 15	73811
ovale	DN 25 mm	bride ovale taraudage 20/27	filetage 26/34 avec potence	41252
ovale	DN 40 mm	bride Ø40 ISO PN10 taraudage 33/42	prise symétrique (1xØ40) mm + carré 15	41253
rectangle	DN 40 mm	bride Ø40 ISO PN10 taraudage 33/42	prise symétrique (1xØ40) mm	41254



## ■ Bouches d'arrosage non incongelable

Forme	Diamètre nominal	Raccordement entrée	Raccordement de sortie	Code produit
ovale	DN 25 mm	bride ovale taraudage 20/27	filetage 20/27 + carré 15	365053
ovale	DN 25 mm	bride ovale taraudage 20/27	filetage 20/27 avec potence	41258
ovale	DN 25 mm	bride ovale taraudage 20/27	filetage 26/34 + carré 15	243657
ovale	DN 25 mm	bride ovale taraudage 20/27	filetage 26/34 avec potence	41257
ovale	DN 040 mm	ISO PN10	prise symétrique (1xØ40) mm + carré 15	221806
rectangle	DN 040 mm	ISO PN10	prise symétrique (1xØ40) mm	221807





# DEFENSE INCENDIE PAM



## → Défense incendie PAM



Les poteaux d'incendie SAINT-GOBAIN PAM sont des équipements de sécurité anti-incendie destinés à être utilisés sur un réseau ou un réservoir d'eau dans tous types de milieux. Conçus pour être accessibles et facilement réparables, ils permettent une intervention rapide et efficace sur les sinistres.

- Gamme :
  - ATLAS Plus : prise apparente version renversible et non renversible DN 80 à 150 mm selon les modèles

- ELANCIO : prise sous coffre version renversible et non renversible DN 80 à 100 mm

- RATIONNEL Plus : prise apparente version renversible et non renversible DN 100 mm

- Applications :
  - réseaux de protection incendie publics ou privés, sous pression permanente ou à la demande

Conformes aux normes :

- NF S 61-213/CN et NF EN 14384
- EN 1092 - 2, perçage des brides ISO PN 10/16
- ACS, Attestation de Conformité Sanitaire

### Info technique

- PFA 16
- bride ISO PN 10/16
- hauteur de raccordement standard : 1m - 1,25 m
- raccordement ATLAS Plus et RATIONNEL Plus : 2 prises DN 65 et 1 prise DN 100 symétrique
- raccordement ELANCIO : 2 prises DN 65 et 1 prise DN 100 symétrique ou 2 prises DN 40 et 1 prise DN 65

### Info chantier

- fermeture sens horloge
- simplicité et rapidité de mise en service : manoeuvre par carré de 30
- orientabilité des poteaux à la pose et après pose sur 360°, degré par degré, sans terrassement

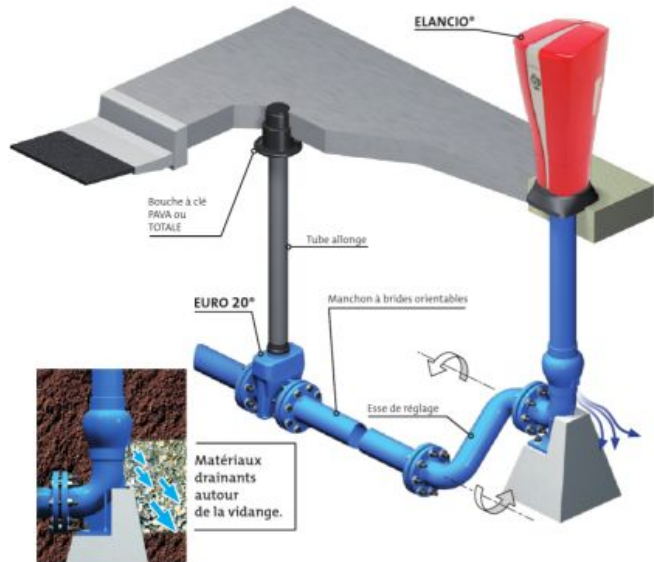

## ■ Poteaux incendie ELANCIO

Diamètre nominal	Hauteur	Non renversible	Renversible	Type de prise	Gabarit bride	Poids
DN 080 mm	1,00 m	596210	596214	DN (1x065) mm	ISO PN10-16	115 kg
DN 100 mm	1,00 m	596211	596217	DN (2x065)+(1x100) mm	ISO PN10-16	87 kg
DN 080 mm	1,25 m	596213	596215	DN (1x065) mm	ISO PN10-16	83 kg
DN 100 mm	1,25 m	596212	-	DN (2x065)+(1x100) mm	ISO PN10-16	110 kg



## ■ Poteaux incendie ATLAS PLUS

Diamètre nominal	Hauteur	Non renversible	Renversible	Type de prise	Gabarit bride	Poids
DN 080 mm	1,00 m	-	-	DN (1x065) mm	ISO PN10-16	81 kg
DN 100 mm	1,00 m	217943	33278	DN (2x065)+(1x100) mm	ISO PN10-16	83 kg
DN 150 mm	1,00 m	-	352984	DN (2x100)+(1x065) mm	ISO PN10-16	170 kg
DN 080 mm	1,25 m	-	-	DN (1x065) mm	ISO PN10-16	103 kg
DN 100 mm	1,25 m	363958	363957	DN (2x065)+(1x100) mm	ISO PN10-16	105 kg
DN 150 mm	1,25 m	-	-	DN (2x100)+(1x065) mm	ISO PN10-16	170 kg



# ACCESSOIRES POTEAUX INCENDIE

## → Accessoires poteaux incendies

### ■ Volant poteau incendie



Libellé produit	Code produit
VOLANT ROND Ø165 POUR POTEAU INCENDIE	44943

### ■ Protection poteau incendie



Libellé produit	Code produit	Poids
PROTECTION ACIER ROUGE 2 PIEDS POUR POTEAU INCENDIE	1107349	
PROTECTION ACIER ROUGE 4 PIEDS POUR POTEAU INCENDIE	1107348	
SOCLE BETON POUR POTEAU INCENDIE	579121	687 kg
PROTECTION ACIER GALVA 2 PIEDS POUR POTEAU INCENDIE	647835	
PROTECTION ACIER GALVA 4 PIEDS POUR POTEAU INCENDIE	86379	
PROTECTION DE POTEAU D'INCENDIE PGM49	1139797	

### ■ Clé de manoeuvre Bayard



41405



42952



41407



41404



41406



41403

Libellé produit	Code produit
CLE MANUELLE TRIANGULAIRE POUR BORNE FONTAINE	41403
CLE MANUELLE POUR BOUCHE ARROSAGE Ø25	42952
CLE MANUELLE POUR BOUCHE ARROSAGE Ø40	41405
CLE MANUELLE RF	41404
CLE MANUELLE CARREE POUR POTEAU INCENDIE A COFFRE	41406
CLE MANUELLE TOUS SERVICES	709486

### ■ Manchette réhausse avant pose



Hauteur	Code produit
5 cm	363589
15 cm	320588
25 cm	320589

### ■ Kit réhausse après pose



Libellé produit	Code produit
KIT REHAUSSE APRES POSE EMERAUDE	363569
KIT REHAUSSE APRES POSE EMERAUDE CHOC	363571
KIT REHAUSSE APRES POSE SAPHIR ET RETRO	363572
KIT REHAUSSE APRES POSE SAPHIR ET RETRO CHOC	363573

### ■ Drainkit



Libellé produit	Code produit
DRAINKIT POUR POTEAU INCENDIE Ø65/80/100	875268

### ■ Esse de Réglage



Diamètre nominal	Code produit
DN 060 mm	41230
DN 080 mm	41231
DN 100 mm	41232
DN 150 mm	41233

# RACCORDS SYMETRIQUES

## → Raccords symétriques

### ■ 1/2 raccord à douille cannelée avec verrou

Diamètre nominal	Diamètre sur douille	Code produit
DN020 mm	Ø 025 mm	-
DN 025 mm	Ø 030 mm	-
DN 032 mm	Ø 035 mm	-
DN 040 mm	Ø 045 mm	41496
DN 050 mm	Ø 055 mm	41497
DN 065 mm	Ø 070 mm	41498
DN 080 mm	Ø 090 mm	41499
DN 100 mm	Ø 110 mm	41500



### ■ Jonction double avec verrou

Diamètre nominal	Code produit
DN 050/40 mm	41529
DN 065/40 mm	41530
DN 065/50 mm	41531
DN 080/40 mm	41532
DN 080/65 mm	194311
DN 100/65 mm	41536
DN 100/80 mm	41537

Autres modèles - nous consulter



### ■ 1/2 raccord à douille taraudée sans verrou

Diamètre nominal	Raccordement	Code produit
DN 020 mm	taraudage 20/27	-
DN 025 mm	taraudage 26/34	-
DN 032 mm	taraudage 33/42	-
DN 040 mm	taraudage 40/49	41501
DN 050 mm	taraudage 50 /60	-
DN 065 mm	taraudage 66/76	-
DN 080 mm	taraudage 80/90	41504
DN 100 mm	taraudage 102/114	-



### ■ 1/2 raccord à douille taraudée avec verrou

Diamètre nominal	Raccordement	Code produit
DN 020 mm	taraudage 20/27	-
DN 025 mm	taraudage 26/34	-
DN 032 mm	taraudage 33/42	-
DN 040 mm	taraudage 40/49	41519
DN 050 mm	taraudage 50/60	41520
DN 065 mm	taraudage 66/76	41521
DN 080 mm	taraudage 80/90	41522
DN 100 mm	taraudage 102/114	41523



### ■ 1/2 raccord à douille fileté sans verrou

Diamètre nominal	Raccordement	Code produit
DN 020 mm	filetage 20/27	-
DN 025 mm	filetage 26/34	-
DN 032 mm	filetage 33/42	-
DN 040 mm	filetage 40/49	41506
DN 050 mm	filetage 50/60	-
DN 065 mm	filetage 66/76	41508
DN 080 mm	filetage 80/90	-
DN 100 mm	filetage 102/114	41510



### ■ 1/2 raccord à douille fileté avec verrou

Diamètre nominal	Raccordement	Code produit
DN 020 mm	filetage 20/27	-
DN 025 mm	filetage 26/34	-
DN 032 mm	filetage 33/42	-
DN 040 mm	filetage 40/49	41524
DN 050 mm	filetage 50/60	41525
DN 065 mm	filetage 66/76	41526
DN 080 mm	filetage 80/90	41527
DN 100 mm	filetage 102/114	41528



### ■ Bouchon avec verrou et chaînette

Diamètre nominal	Code produit
DN 020 mm	-
DN 025 mm	-
DN 032 mm	-
DN 040 mm	41514
DN 050 mm	194390
DN 065 mm	41516
DN 080 mm	41517
DN 100 mm	41518



### ■ Raccord de puisage

Libellé produit	Code produit
BOUCHON ALU SYMETRIQUE DN065 AVEC RACCORD EXPRESS	477905





# NOS MARQUES

---

 BAYARD  
BY TALIS



You Tube



CHRISTAUD





<b>250 - 252</b>	<b>VENTOUSE CSA</b>
<b>253</b>	<b>ROBINETTERIE DE RESERVOIR CSA</b>
<b>254 - 255</b>	<b>VANNE DE REGULATION CSA</b>
<b>256 - 257</b>	<b>VENTOUSE BAYARD</b>
<b>258</b>	<b>PROTECTION DES RESEAUX BAYARD</b>
<b>259</b>	<b>CLAPET BAYARD</b>
<b>259</b>	<b>FILTRE BAYARD</b>
<b>260 - 262</b>	<b>VANNE DE REGULATION BAYARD</b>
<b>263</b>	<b>ROBINETTERIE DE RESERVOIR BAYARD</b>
<b>264</b>	<b>DISCONNECTEUR PROTECTION SANITAIRE</b>
<b>266</b>	<b>ROBINETTERIE DE RESERVOIR SOCLA</b>
<b>267</b>	<b>ROBINETTERIE CLA-VAL</b>

## → Ventouse

### ■ Technologie ventouse CSA

#### Principe de fonctionnement



#### Sortie à grand débit d'air

Pendant le remplissage de la conduite, il est nécessaire de vider l'air au fur et à mesure que la conduite se remplit. La ventouse FOX 3F RFP, grâce à son corps aérodynamique et son déflecteur, évite une fermeture prématurée de l'équipage mobile pendant cette phase.

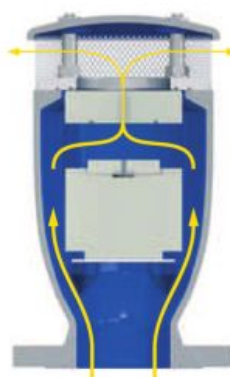

#### Sortie contrôlée

Si la pression différentielle d'air, pendant le remplissage de la conduite, augmente au dessus d'une certaine valeur, il y a le risque de coup de bélier. Quand cela arrive, le flotteur supérieur s'élève automatiquement, réduisant le débit d'air et par conséquent la vitesse de la colonne d'eau en approche.



#### Évacuation d'air en pression

Pendant le fonctionnement, l'air produit dans la conduite est accumulé dans la partie supérieure de la ventouse. Quand son volume augmente, le niveau d'eau baisse permettant à l'air de sortir par la tuyère.



#### Entrée d'air à grand débit d'air

Pendant la vidange de la conduite, ou casse de la conduite, il est nécessaire de faire rentrer autant d'air que la quantité d'eau sortant pour éviter des dépressions et de s'accompagner de dommages sérieux à la conduite et au système entier.

#### Options



■ **Modèle FOX 2F RFP: version reniflard.** Pour permettre seulement l'entrée d'air à grand débit d'air et la sortie contrôlée. Ce modèle est, normalement, recommandé pour les changements de pente ascendante, longs tronçons ascendants, réseaux d'incendie secs, et partout où le dégazage n'est pas nécessaire.



■ **Série SUB: version pour applications submergées.** Disponible pour les modèles FOX 3F RFP et 2F RFP, avec coude pour canalisation d'air. La conception est apparue de la nécessité d'avoir une ventouse même en cas d'inondation du regard, sans risque de rentrée d'eau dans la conduite. Autre avantage de la série SUB est la possibilité de canaliser les jets dus à la fermeture rapide de la ventouse.



■ **Série EO: version pour évacuation d'air seule.** Disponible pour les modèles FOX 3F RFP et 2F RFP. La série EO permet à la ventouse d'être installée aux emplacements où la ligne piézo-métrique peut baisser au-dessous du profil de la conduite et pour des exigences de projet l'entrée d'air doit être évitée, comme pour les pompes d'aspiration ou conduites de siphonnage.

## → Ventouse CSA

### ■ Ventouse automatique VTL - CSA

La ventouse automatique assure un bon fonctionnement des réseaux de distribution d'eau en évacuant de façon continue et automatique les poches d'air accumulées pendant le fonctionnement

- Gamme :
  - taraudé 26/34
  - à bride Dn 50/60/65 ISO PN 10
- Applications :
  - réseaux de distribution d'eau potable, irrigations et immeubles
  - stations de pompage
  - vannes de régulation et équipements de modulation



Conception en accord avec la norme EN 1074/4

PFA	Diamètre nominal	Accessoire	Gabarit bride	Code produit
PFA 16 bar	taraudage26/34	sans robinet		1089801
PFA 16 bar	DN 60-65 mm	avec robinet	ISO PN10-16	1085113
PFA 25 bar	filetage26/34	avec robinet		1065234
PFA 25 bar	DN 50-60-65 mm	avec robinet	ISO PN10-25	1065143
PFA 40 bar	DN 50-60-65 mm	avec robinet	ISO PN40	1065144
PFA 40 bar	DN 100 mm	sans robinet	ISO PN40	1065170



#### Info technique

- Conception :
  - Corps et chapeau en fonte ductile, pression PN 40
  - flotteur en acier inox AISI 304
  - levier et pivots en acier inox AISI 303/316
  - tuyère en acier inox AISI 303/316
- La technologie du levier de compas permet une grande capacité d'évacuation d'air à travers la tuyère
- Pression :
  - minimale de fonctionnement 0,1 bar
  - maximum de fonctionnement 40 bar

#### Info chantier

- Les ventouses sont installées aux plus hauts points d'une canalisation où l'air est accumulé
  - ventouses triple fonction : au niveau le plus haut ou au niveau de changement de profil de pente
  - ventouses simple fonction : sur un long profil horizontal entre les ventouses triple fonction
  - la ventouse doit être montée sur une vanne d'isolement, directement sur la tubulure verticale d'un diamètre de 0.5D et 0.3D de haut par rapport au diamètre de la colonne principale (D)
  - prévoir une vanne d'isolement pour la maintenance

### ■ Ventouse 3 fonctions ARGO 3F - CSA

La ventouse combinée ARGO 3F garantit un bon fonctionnement des réseaux en assurant :

- le dégazage par l'évacuation des poches d'air sous pression
- l'entrée et sortie d'air à grand débit d'air pendant la vidange et le remplissage des conduites

- Gamme ARGO :
  - taraudé 26/34 et 50/60

- Applications :
  - conduites d'adduction
  - réseaux d'eau potable
  - réseaux d'irrigation

En conformité avec EN-1074/4

#### Info technique

- PFA 16
- corps en polypropylène renforcé de fibre de verre



Raccordement	Accessoire	Code produit
filetage - 26/34	sans robinet	1093835
filetage - 50/60	sans robinet	1093834

## → Ventouse

La ventouse CSA combinée triple fonction anti-bélier et anti-surpression avec la technologie RFP est conçue pour assurer :

- le dégazage par l'évacuation des poches d'air sous pression
- l'entrée d'air à grand débit d'air pendant la vidange et lors d'une rupture de conduite
- la sortie d'air contrôlée pour éviter les dommages dus aux coups de béliers associés à des vitesses importantes de sortie d'air

Un remplissage non contrôlé des conduites et événements transitoires doit inévitablement générer une fermeture rapide des ventouses installées le long de la canalisation. La ventouse FOX 3F RFP de CSA ajuste automatiquement le débit de sortie d'air, réduisant ainsi la vitesse de la colonne d'eau en approche et minimisant le risque de coup de bélier

- Gamme :
  - FOX :**
    - taraudé 26/34 et 50/60
    - à bride Dn 50 - 60/65 - 80 - 100 - 150 - 200 et 250 ISO PN 10
  - LYNX :**
    - taraudé 50/60
    - à bride Dn 65 - 80 - 100 - 150 - 200 - 250 - 300 - 350 et 400 ISO PN 10
    - ISO PN 25 et ISO PN 40 sur commande
- Applications :
  - conduites d'adduction
  - réseaux d'eau potable
  - réseaux d'irrigation

En conformité avec EN-1074/4 et AWWA C-512

### Info technique

- PFA 40
- perçage des brides de raccordement suivant normes EN 1092-2 et ISO 7005-2 :
- ISO PN 10/16 pour DN 50 à 400
- ISO PN 25 pour DN 50 à 400
- ISO PN 40 pour DN 50 à 400

### Info chantier

- la ventouse doit être montée sur une vanne d'isolement, directement sur la tubulure verticale d'un diamètre de 0.5D et 0.3D de haut par rapport au diamètre de la colonne principale (D)
- prévoir une vanne d'isolement pour la maintenance



## ■ Ventouse 3 fonctions FOX RFP - CSA



Diamètre nominal	Accessoire	PFA 16 BAR	Gabarit bride	PFA 25 bar	Gabarit bride	PFA 40 bar	Gabarit bride
DN 050 mm	sans robinet	1065145	ISO PN10-16	1065147	ISO PN25	1065149	ISO PN40
DN 060-065 mm	sans robinet	1065146	ISO PN10-16	1065148	ISO PN25	1065150	ISO PN40
DN 080 mm	sans robinet	1065157	ISO PN10-16	1065164	ISO PN25	1065169	ISO PN40
DN 100 mm	sans robinet	1065158	ISO PN10-16	1065165	ISO PN25	1065170	ISO PN40
DN 150 mm	sans robinet	1065159	ISO PN10-16	1065166	ISO PN25	1065171	ISO PN40
DN 200 mm	sans robinet	1065160	ISO PN10	1065167	ISO PN25	1065172	ISO PN40
DN 200 mm	sans robinet	1065161	ISO PN16	X	X	X	X
DN 250 mm	sans robinet	1065162	ISO PN10	1065168	ISO PN25	-	ISO PN40
DN 250 mm	sans robinet	1065163	ISO PN16	X	X	X	X

## ■ Ventouse 3 fonctions LYNX RFP - CSA

Diamètre nominal	Gabarit bride	Accessoire	PFA 16 bar
taraudage 50/60		sans robinet	1100158
DN 060-065 mm	ISO PN10-16	sans robinet	1089802
DN 100 mm	ISO PN10-16	sans robinet	1093836





## → Robinetterie de réservoir

### ■ Robinets à flotteur ATHENA - CSA

Robinet à flotteur équilibré à siège unique qui permet de contrôler un niveau constant des réservoirs indépendamment de la variation de la pression amont et arrête l'alimentation quand le niveau maximum est atteint

- Gamme :  
Dn 40 au 300 mm
- Applications :
  - réseaux de distribution d'eau potable
  - réservoirs de protection incendie
  - réseaux d'irrigation
  - partout où un contrôle à niveau constant est demandé

Conçu en conformité avec la norme EN-1074.  
Brides percées en accord avec la norme EN 1092/2.

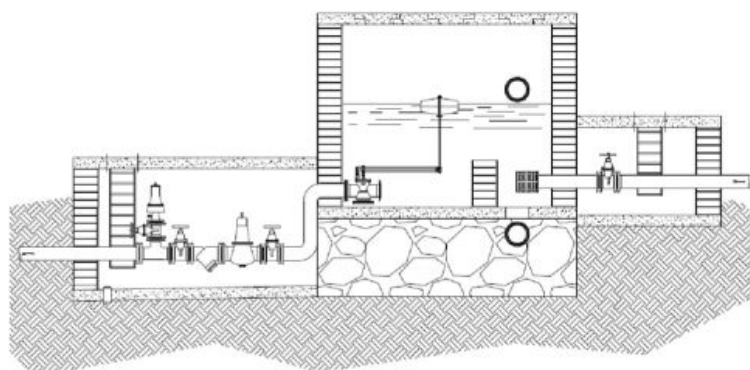

cas admission par la bas du réservoir

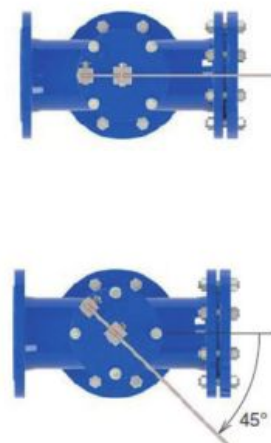

Diamètre nominal	Gabarit bride	Code produit	Longueur	Poids
DN 040 mm	ISO PN10-16	1065214	230 mm	21 kg
DN 050 mm	ISO PN10-16	1065215	230 mm	21 kg
DN 065 mm	ISO PN10-16	1065216	290 mm	26 kg
DN 080 mm	ISO PN10-16	1065217	310 mm	33 kg
DN 100 mm	ISO PN10-16	1065218	350 mm	41 kg
DN 125 mm	ISO PN10-16	1065219	400 mm	49 kg
DN 150 mm	ISO PN10-16	1065220	480 mm	79 kg
DN 200 mm	ISO PN10-16	1065221	600 mm	118 kg
DN 250 mm	ISO PN10-16	1065222	730 mm	215 kg
DN 300 mm	ISO PN10-16	1065223	850 mm	250 kg

### Info technique

- PFA 16
- perçage des brides de raccordement suivant normes EN 1092-2 et ISO 7005-2 :
- ISO PN 10/16

### Info chantier

- Installation :
  - Athéna a été conçu avec un corps à trois voies, pour permettre l'installation en angle ou droit, simplement en plaçant la plaque pleine sur la sortie désirée
  - le mécanisme du levier est normalement aligné avec l'axe du robinet. Il est possible de le tourner sur site, avec un angle de 45° ou 90°, pour correspondre aux conditions d'installation

# VANNE DE REGULATION CSA

## → Protection des réseaux

### ■ Stabilisateur aval VRCD - CSA

Le réducteur de pression à action directe modèle VRCD réduit et stabilise la pression aval à une valeur constante indépendamment des variations de débit et de pression amont. Il peut être utilisé pour l'eau, l'air et les fluides en général avec une pression de fonctionnement maximale de 40 bar.

- Applications :
  - réseaux de distribution d'eau potable
  - installations civiles et immeubles
  - irrigation
  - systèmes de refroidissement
  - réseaux de protection incendie
- et en général tous les réseaux où une réduction de pression doit être assurée

- Gamme :
  - Dn 50- 65- 80- 100 -125- 150

Conception en accord avec la norme EN 1074/4  
Perçage des brides selon EN 1092/2



#### Info technique

- PFA 40
- perçage des brides de raccordement suivant normes EN 1092-2 et ISO 7005-2 : ISO PN 10/16
- Conditions d'utilisations :
  - Pressions de réglage aval
  - 1,5 à 6 bar
  - 5 à 12 bar

Diamètre nominal	1,5 À 6 BAR ISO PN10-16	5 À 12 BAR ISO PN10-16	Longueur	Poids
DN 050 mm	1065190	1065196	230 mm	12 kg
DN 060-065 mm	1065191	1065197	290 mm	19 kg
DN 080 mm	1065192	1065198	310 mm	24 kg
DN 100 mm	1065193	1065199	350 mm	34 kg
DN 125 mm	1065194	1065200	400 mm	56 kg
DN 150 mm	1065195	1065201	450 mm	74 kg

#### Info chantier

- technologie innovante d'auto-nettoyage du piston afin d'améliorer les performances tout en réduisant les opérations de maintenance
- large chambre d'expansion pour procurer une meilleure résistance à la cavitation
- livré sans manomètre

### ■ Soupapes VRCA - CSA

La soupape anti-bélier à action rapide modèle VRCA a été conçue pour protéger des effets dévastant des coups de béliers les réseaux d'eau potable. L'objectif est d'empêcher la pression de dépasser la valeur de réglage, grâce à sa capacité de décharger le volume d'eau directement à l'atmosphère.

- Gamme :
  - DN 50/65 - 80/100 - 150 -200
- Applications :
  - en aval des stations de pompage pour atténuer la suppression soudaine, résultat d'un démarrage d'une pompe et panne d'électricité (cas d'une pompe parmi

- d'autres installées en parallèle).
- en aval et amont de conduites d'adduction, ou tronçon de conduites, qui ne supportent pas des conditions critiques comme une augmentation soudaine et inattendue de la pression, et pour garantir un système de protection fiable
- comme équipement de sécurité, en amont d'un réducteur de pression
- en aval d'équipement de modulation et de sectionnement avec un temps de réponse rapide avec probabilité de produire des surpressions

Diamètre nominal	Gabarit bride	Réglage	Code produit	Poids
DN 050-060-065 mm	ISO PN10-16	0-8 bar	1065173	14 kg
DN 050-060-065 mm	ISO PN10-16	8-16 bar	1065174	14 kg
DN 050-060-065 mm	ISO PN10-16	16-25 bar	1065183	14 kg
DN 100 mm	ISO PN10-16	0-8 bar	1065175	28 kg
DN 100 mm	ISO PN10-16	8-16 bar	1065176	28 kg
DN 150 mm	ISO PN10-16	0-4 bar	1065177	75 kg
DN 150 mm	ISO PN10-16	0-8 bar	1065178	75 kg
DN 150 mm	ISO PN10-16	8-16 bar	1065179	75 kg
DN 200 mm	ISO PN10-16	0-4 bar	1065180	79 kg
DN 200 mm	ISO PN10-16	0-8 bar	1065181	79 kg
DN 200 mm	ISO PN10-16	8-16 bar	1065182	79 kg
DN 100 mm	ISO PN25	8-16 bar	1065184	28 kg
DN 100 mm	ISO PN25	16-25 bar	1065185	28 kg
DN 150 mm	ISO PN25	8-16 bar	1065186	75 kg
DN 150 mm	ISO PN25	16-25 bar	1065187	75 kg
DN 200 mm	ISO PN25	8-16 bar	1065188	79 kg
DN 200 mm	ISO PN25	16-25 bar	1065189	79 kg



#### Info technique

- PFA 25 bar
- perçage des brides de raccordement suivant normes EN 1092-2 et ISO 7005-2 :
  - ISO PN 10/16 pour DN 50 à 200
  - ISO PN 25 pour DN 50 à 200
  - ISO PN 40 pour DN 50 à 200
- plages de réglage :
  - 0-8 bar
  - 8-16 bar
  - 16-25 bar

# VANNE DE REGULATION CSA



## ■ Vanne de contrôle automatique XLC - CSA

Les vannes de régulations CSA ont été conçues et développées en plusieurs configurations afin de garantir un niveau élevé de précision et les meilleures performances permettant de répondre à toutes les exigences. Elles couvrent toutes les fonctionnalités demandées à une vanne de régulation en terme de pression, débit, niveau et station de pompage

### Avantage technique

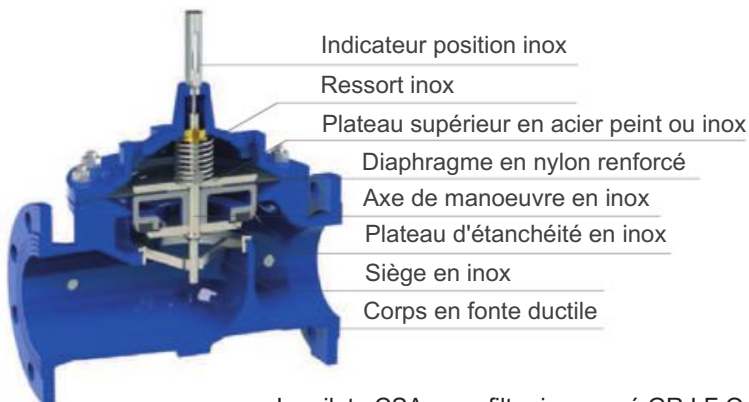

Le pilote CSA avec filtre incorporé GR.I.F.O. a été conçu pour améliorer la stabilité et la précision du débit sur les vannes de régulation hydrauliques CSA série XLC grâce à une combinaison de vannes à pointeau réglables et clapets anti-retour. Entièrement construit en acier inoxydable, insensible à la corrosion, compact et muni de plusieurs ports de pression.



### Version standard

Sur le modèle standard, l'axe de manoeuvre, guidé en deux points à travers le chapeau et le siège, se déplace sans friction pendant les phases de régulation. Le plateau d'étanchéité (1a) est usiné spécifiquement pour éviter le risque d'éjection du joint lors des phases de modulation à très faible ouverture.

### Version LF pour petit débit régulier

Le modèle LF comprend un plateau d'étanchéité à ouverture progressive (1b) assurant une meilleure stabilité de régulation à très faible débit. A un seuil défini, le plateau s'ouvre complètement permettant ainsi d'assurer une dissipation d'énergie minimum grâce à la circulation de l'eau

### Version AC pour petit débit régulier et prévention de la cavitation

Le modèle AC comprend un plateau d'étanchéité spécifique avec une cage (1c), conçu pour augmenter la résistance à la cavitation ainsi que le niveau de pression admissible, permet d'améliorer la stabilité et la précision de la régulation de la vanne même en l'absence de débit.

### Version CP anti-cavitation

Le modèle CP comprend un plateau d'étanchéité spécifique avec deux cages (1d, 2d) procurant une double dissipation de l'énergie entre l'entrée et la sortie. Différents types de cages peuvent être utilisés en fonction de la configuration. Le système permet d'éviter de sérieux dommages à la vanne tout en préservant le coefficient Kv convenable.

## → Protection des réseaux

### ■ Mini ventouse - BAYARD

Ventouse de dégazage simple effet

- Applications :
  - réseaux de distribution d'eau
  - réseaux de protection incendie
  - réseaux d'irrigation
  - réseaux domestiques
  - option sur vanne Hydrobloc



Raccordement	PFA	Accessoire	Code produit
filetage - 20/27	25 bar	avec robinet	41284

#### Info technique

- Caractéristiques :
  - PFA 25
  - raccordement filetage 20/27

#### Info chantier

- Installation :
  - Le montage s'effectue en position verticale :
  - sur un point haut
  - à l'aval des vannes de régulation Hydrobloc placées sur conduite descendante
  - en option, sur l'indicateur de position d'une vanne de régulation Hydrobloc, pour un ventousage automatique de la chambre de contrôle

### ■ Ventouse automatique - BAYARD

Ventouse de dégazage simple effet, pour l'évacuation des poches d'air en service

- Gamme :
  - Type 102
  - PFA 16 et 25
  - DN 40 à 80 et modèle fileté 26/34
  - Type 150
  - PFA 25 et 40
  - DN 50 à 80 et modèle fileté 26/34
- Applications :
  - réseaux de distribution d'eau
  - réseaux de protection incendie
  - réseaux d'irrigation



Modèle	Diamètre nominal	Gabarit bride	PFA	Accessoire	Code produit
type 102	DN 040/065 mm	ISO PN10-16	16 bar	avec robinet	41282
type 102	DN 060/065 mm	ISO PN25	25 bar	avec robinet	222090
type 150	DN 060/065 mm	ISO PN25	40 bar	avec robinet	352927

#### Info technique

- ventouse équipée d'un robinet d'isolement 1/4 de tour en série, manoeuvrable par un carré 17x17 verrouillable

- Caractéristiques :
  - PFA 16, 25, 40
  - perçage des brides de raccordement suivant normes EN 1092-2 et ISO 7005-2 :
  - ISO PN 10/16 pour DN 40 à 80
  - ISO PN 25 pour DN 50 à 80
  - ISO PN 40 pour DN 50 à 80

#### Info chantier

- Installation :
  - Le montage s'effectue en position verticale :
  - à chaque point haut
  - lors de l'accroissement de pente dans le sens du courant
  - à l'aval des appareils de régulation placés sur une conduite descendante
  - tous les 500 mètres sur les longs tronçons de conduites ascendantes ou descendantes régulières



# VENTOUSE BAYARD

## → Protection des réseaux

Ventouse double effet, assurant trois fonctions :

- évacuation d'air à grand débit
- entrée d'air à grand débit
- ventousage sous pression

- Gamme :
  - modèle V200 : DN 40 à 100
  - modèle V500 : DN 80 et 100
  - modèle V1000 : DN 150 (et 200 ARA)
  - modèle V2000 : DN 200

- Applications :
  - réseaux de distribution d'eau
  - réseaux de protection incendie
  - réseaux d'irrigation

### Info technique

- la ventouse doit être montée sur une vanne d'isolement, directement sur la tubulure verticale d'un té

### Info chantier

- Installation :
  - à chaque point haut principal pour permettre un remplissage rapide des conduites. La vitesse de remplissage conseillée est de 0,5 m/s
  - régulièrement le long de la conduite, au minimum tous les kilomètres, pour éviter l'emprisonnement des poches d'air en cours de remplissage
  - avant ou après chaque appareil de sectionnement, suivant la pente de la

- Caractéristiques :
  - PFA 16, 25, 40
  - perçage des brides de raccordement suivant normes EN 1092-2 et ISO 7005-2 : ISO PN 10/16 pour DN 40 à 150
  - ISO PN 10 ou PN 16 pour DN 200
  - ISO PN 25 ou PN 40 pour DN 40 à 200

conduite, pour éviter la mise en dépression de la canalisation après fermeture de l'appareil de sectionnement

NB : Il est conseillé de poser des ventouses simple effet à chaque point haut géométrique, lors de brusques changements de pente descendante et environ tous les 500 mètres de façon générale

## ■ Ventouse triple fonctions VANNAIR V200 - BAYARD



Diamètre nominal	Gabarit bride	PFA	Accessoire	Code produit
DN 040/060 mm	ISO PN10-16	16 bar	avec robinet	44901
DN 040/060 mm	ISO PN10-16	16 bar	sans robinet	44902
DN 060/065 mm	ISO PN25	25 bar	avec robinet	352921
DN 060/065 mm	ISO PN25	25 bar	sans robinet	352911
DN 060/065 mm	ISO PN40	40 bar	sans robinet	352912

## ■ Ventouse triple fonctions VANNAIR V500 - BAYARD



Diamètre nominal	Gabarit bride	PFA	Accessoire	Code produit
DN 100 mm	ISO PN10-16	16 bar	avec robinet	221823
DN 100 mm	ISO PN10-16	16 bar	sans robinet	33784
DN 100 mm	ISO PN25	25 bar	avec robinet	352922
DN 100 mm	ISO PN25	25 bar	sans robinet	352913
DN 100 mm	ISO PN40	40 bar	sans robinet	352914

## ■ Ventouse triple fonctions VANNAIR V1000 - BAYARD



Diamètre nominal	Gabarit bride	PFA	Accessoire	Code produit
DN 150 mm	ISO PN10-16	16 bar	sans robinet	352915
DN 200 mm	ISO PN10	16 bar	avec robinet	352923
DN 200 mm	ISO PN16	16 bar	avec robinet	352924
DN 150 mm	ISO PN25	25 bar	sans robinet	33780
DN 200 mm	ISO PN25	25 bar	avec robinet	352926
DN 150 mm	ISO PN40	40 bar	sans robinet	352916

## ■ Ventouse triple fonctions VANNAIR V2000 - BAYARD



Diamètre nominal	Gabarit bride	PFA	Accessoire	Code produit
DN 200 mm	ISO PN10	16 bar	sans robinet	-
DN 200 mm	ISO PN16	16 bar	sans robinet	-
DN 200 mm	ISO PN25	25 bar	sans robinet	-
DN 200 mm	ISO PN40	40 bar	sans robinet	-

## → Protection des réseaux

### ■ Soupape antibélier DJET

La soupape antibélier DJET protège les réseaux par l'évacuation instantanée, à l'air libre, d'un volume d'eau suffisant pour écrêter une onde de surpression brutale (coup de bélier)

- Gamme :  
DN 40/60 à 200

- Applications :  
Protection contre les surpressions brutales sur :  
- réseaux d'eau potable  
- réseaux d'eau brute, incendie ou irrigation  
- réseaux d'eau industrielle  
- stations de pompage



#### Info technique

- PFA 16 et 25 bar
- raccordement par brides ISO PN10 DN 40/60, 50, 100, 150 et 200, ou fileté DN G 1/2

#### Info chantier

- Installation  
- la soupape est livrée avec une clé de tarage  
- la soupape DJET doit être installée sur une vanne d'isolement d'un diamètre égal à sa tubulure de bride  
- évacuation des rejets :  
le diamètre de la canalisation doit être sensiblement égal à 3 fois celui de la tubulure d'admission

Diamètre nominal	16 bar	25 bar	Gabarit bride	Poids
DN 040/060 mm	352859	x	ISO PN10	21 kg
DN 050 mm	x	352860	ISO PN10	21 kg
DN 100 mm	352862	352863	ISO PN10	38 kg
DN 150 mm	352864	352865	ISO PN10	86 kg
DN 200 mm	352866	352867	ISO PN10	88 kg

### ■ Clapets à simple battant

Clapet anti-retour à simple battant, assurant la protection des pompes ou des parties de réseaux contre l'inversion du débit

- Gamme :  
version avec ou sans contrepoids  
DN 40 à 400

- Applications :  
- stations de pompage en distribution d'eau et irrigation (eau filtrée)  
- réseaux de distribution d'eau et d'irrigation (eau filtrée)  
- réseaux de protection incendie

#### Info technique

- PFA 16 du DN 40 à 300
- PFA 10 du DN 350 à 400
- Perçage des brides de raccordement suivant normes EN 1092-2 et ISO 7005-2 :  
ISO PN 10 ou 16 pour DN 40 à 300  
ISO PN 10 pour DN 350 et 400



Diamètre nominal	Gabarit bride	Raccordement	Longueur	avec contrepoids	sans contrepoids
DN 050 mm	ISO PN10		200 mm	-	365056
DN 060 mm	ISO PN10		240 mm	222001	41304
DN 065 mm	ISO PN10		240 mm	222002	-
DN 080 mm	ISO PN10	4/8 trous	260 mm	222028	41305
DN 100 mm	ISO PN10		300 mm	222030	365057
DN 125 mm	ISO PN10		350 mm	222042	41306
DN 150 mm	ISO PN10		400 mm	-	41307
DN 200 mm	ISO PN10		500 mm	222055	41308
DN 200 mm	ISO PN16		500 mm	-	-
DN 250 mm	ISO PN10		600 mm	222060	365058
DN 250 mm	ISO PN16		600 mm	-	-
DN 300 mm	ISO PN10		700 mm	-	365059
DN 300 mm	ISO PN16		700 mm	-	366924
DN 300 mm	ISO PN16		700 mm	365060	365060

#### Info chantier

- montage horizontal ou vertical ascendant
- Version avec contrepoids :  
- axe sortant côté gauche en standard, pour fixation du bras de levier et contrepoids  
- sur demande, axe sortant des deux côtés pour montage possible du bras de levier des deux cotés du clapet
- modification de l'orientation du bras de levier par tranche de 90°, permettant d'influencer la fermeture du battant (fonction de la position du clapet)  
- réglage de la sensibilité du battant en déplaçant le contrepoids sur le bras de levier

### ■ Clapets anti retour NOREPOL EA

Permet la protection des réseaux d'eau potable contre les retours de fluides ayant pour origine, une dépression dans le réseau, ou une contre-pression provenant d'un réseau d'eau éventuellement non potable

- Gamme :  
- DN 50 à 250
- Applications :  
- réseaux de distribution d'eau

#### Info technique

- PFA 16
- perçage des brides de raccordement : ISO PN10, ISO PN16 sur demande



#### Info chantier

- le montage peut être en position horizontale ou verticale
- la pose d'un filtre purge à l'amont du Norepol est recommandée ; dans le cas d'emploi sur des eaux chargées, c'est une obligation

Diamètre nominal	Gabarit bride	Longueur	Code produit
DN 040/050 mm	ISO PN10	230 mm	363599
DN 060/065 mm	ISO PN10	290 mm	222125
DN 080 mm	ISO PN10	310 mm	222131
DN 100 mm	ISO PN10	350 mm	222146
DN 150 mm	ISO PN10	480 mm	222163
DN 200 mm	ISO PN10	600 mm	222164
DN 250 mm	ISO PN10	730 mm	363598

# FILTRE BAYARD

## → Protection des réseaux

### ■ Boîtes à crépine type H

Boîte à crépine accessible par le dessus

- Gamme : DN 300 à 600
- Applications : protection des appareils de régulation et de réseau pour :
  - distribution d'eau
  - irrigation



#### Info technique

- PFA 25
- perçage des brides ISO PN 10, 16 ou 25
- maille : 2 mm

#### Info chantier

- purgeur d'air manuel
- bouchon de vidange taraudé 66/76 sur le corps

Diamètre nominal	Gabarit bride	Code produit	Longueur	Poids
DN 300 mm	ISO PN10	352813	850 mm	177 kg
DN 350 mm	ISO PN10	352814	980 mm	200 kg
DN 400 mm	ISO PN10	352815	750 mm	250 kg
DN 500 mm	ISO PN10	352816	870 mm	384 kg
DN 600 mm	ISO PN10	352817	1000 mm	529 kg

### ■ Boîtes à crépine type MP

Boîte à crépine accessible par le dessus et à faible perte de charge

- Gamme : DN 40 à 250
- Applications : réseaux de distribution d'eau :
  - protection des appareils de régulation
  - protection des compteurs réseaux d'irrigation



#### Info technique

- PFA 25
- perçage des brides ISO PN 10, 16 ou 25
- maille standard : 2 mm (En option : 0,5 ou 1 mm, dégrillage 8x8 mm)

#### Info chantier

- bouchons latéraux permettant le montage d'une vanne de purge (en option) pour un nettoyage sans interruption de distribution

Diamètre nominal	Gabarit bride	Code produit	Longueur	Poids
DN 040/050 mm	ISO PN10	221437	230 mm	15 kg
DN 065/060 mm	ISO PN10	41311	230 mm	16 kg
DN 080 mm	ISO PN10	41312	300 mm	19 kg
DN 100 mm	ISO PN10	41313	300 mm	22 kg
DN 125 mm	ISO PN10	41314	400 mm	35 kg
DN 150 mm	ISO PN10	41315	400 mm	38 kg
DN 200 mm	ISO PN10	221951	500 mm	72 kg
DN 250 mm	ISO PN10	221957	600 mm	88 kg

### ■ Filtres purge

Filtre purge pour disconnecteur accessible par le dessus

- Gamme : DN 40 à 250
- Applications : réseaux de distribution d'eau :
  - protection des appareils de régulation
  - protection des compteurs réseaux d'irrigation



#### Info technique

- PFA 16
- perçage des brides ISO PN 10, ISO PN 16 sur demande
- grille maille : 1 mm

#### Info chantier

- montage du dispositif de purge à droite ou à gauche

Diamètre nominal	Gabarit bride	Code produit	Longueur	Poids
DN 040/050 mm	ISO PN10	363601	230 mm	21 kg
DN 060/065 mm	ISO PN10	363602	230 mm	23 kg
DN 080 mm	ISO PN10	363603	300 mm	26 kg
DN 100 mm	ISO PN10	363604	300 mm	28 kg
DN 125 mm	ISO PN10	363605	400 mm	42 kg
DN 150 mm	ISO PN10	363606	400 mm	45 kg
DN 200 mm	ISO PN10	363607	500 mm	80 kg
DN 250 mm	ISO PN10	363608	600 mm	93 kg

### ■ Filtres Y

Filtre à tamis avec robinet purge  
Forme en Y permettant une rétention efficace des dépôts dans la cartouche filtrante

- Gamme : DN 50 à 300
- Applications :
  - réseau de distribution d'eau potable
  - protection d'un disconnecteur



#### Info technique

- PFA 16
- perçage ISO PN10 ou 16 suivant normes EN 1092-2 et ISO 7005-2
- Grille maille :
  - DN 50 à 200 - 0.8 mm
  - DN 250 et 300 - 1.5 mm

Diamètre nominal	Gabarit bride	Code produit	Longueur	Poids
DN 065 mm	ISO PN16	365090	290 mm	13,7 kg
DN 080 mm	ISO PN16	365091	310 mm	19 kg
DN 100 mm	ISO PN16	365092	350 mm	27,5 kg
DN 125 mm	ISO PN16	365094	400 mm	44 kg
DN 150 mm	ISO PN16	365095	480 mm	62 kg
DN 200 mm	ISO PN10	365096	600 mm	112 kg
DN 200 mm	ISO PN16	-	600 mm	112 kg
DN 250 mm	ISO PN10	-	730 mm	192 kg
DN 250 mm	ISO PN16	-	730 mm	192 kg
DN 300 mm	ISO PN10	-	850 mm	253 kg
DN 300 mm	ISO PN16	365101	850 mm	253 kg

# VANNE DE REGULATION BAYARD

## → Stabilisateur de pression

### ■ Monostab aval

Stabilisateur de pression permettant de réguler la pression d'un réseau situé après l'appareil (aval)

- Fonction :  
Ce stabilisateur commandé par un ressort assure :
  - le remplacement avantageux d'un brise charge
  - la réduction et stabilisation de la pression d'un réseau aval, à partir d'un réseau amont à pression plus élevée, quelles que soient les variations de la pression amont et du débit demandé ; sous réserve que les caractéristiques du réseau d'alimentation soient compatibles avec les besoins du réseau aval
  - la protection d'un secteur ou d'un appareillage délicat
  - la stabilisation de la pression d'aspiration d'un surpresseur
  - la régulation de réseaux étagés
- Gamme :
  - Dn 40 à 150 PFA 16 ISO PN 10 et 16
  - Dn 200 PFA 16 ISO PN 10
  - Dn 200 PFA 16 ISO PN 16
  - Dn 50 à 150 PFA 25 ISO PN 25
  - Dn 50 à 150 PFA 40 ISO PN 40
- Applications :
  - réseaux de distribution d'eau publics ou privés
  - réseaux d'eau domestiques, industriels ou incendie
  - réseaux d'irrigation



Conformité aux normes :

- testé selon la norme EN 12266.
- dimensions face-à-face ISO 5752-1.
- attestation de Conformité Sanitaire A.C.S.

Diamètre nominal	1,5 À 6 BAR	5 À 12 BAR	Gabarit bride	Longueur	Poids
DN 40/50 mm	733307	222098	ISO PN10-16	230 mm	18 kg
DN 050 mm	733306	222100	ISO PN10-16	230 mm	18 kg
DN 60/65 mm	733308	41298	ISO PN10-16	290 mm	22 kg
DN 080 mm	733309	41299	ISO PN10-16	310 mm	25 kg
DN 080 mm 4/8 trous	733310	365104	ISO PN10-16	310 mm	25 kg
DN 100 mm	733303	41300	ISO PN10-16	350 mm	31 kg
DN 125 mm	733304	41301	ISO PN10-16	400 mm	60 kg
DN 150 mm	733305	41302	ISO PN10-16	480 mm	66 kg
DN 200 mm	-	-	ISO PN10	600 mm	120 kg
DN 200 mm	-	-	ISO PN16	600 mm	120 kg

### Info technique

- Ce réducteur est un stabilisateur de pression aval à clapet, compensé par un ressort et équilibré de la pression amont par une membrane à déroulement à haute résistance (PFA 16 et 25 bar), ou un piston (PFA 40 bar)
- Conditions d'utilisations PFA 16 ou PFA 25 bar :
  - pressions de réglage aval :  
Ressort A bleu = 1,5 à 6 bar  
Ressort B rouge = 5 à 12 bar
- Conditions d'utilisations PFA 40 bar :
  - pressions de réglage aval :  
Ressort B rouge = 5 à 12 bar

### Info chantier

- Livré avec 2 robinets porte-manomètre
- Choix du diamètre :  
Un choix judicieux sera déterminé par :
  - le débit maximum aux heures de pointe = Q max
  - la différence de pression amont - pression aval à ce débit max. =  $\Delta p$  disponible
  - le débit exceptionnel =
    1. Variations saisonnières
    2. Défense incendie 30, 60, ou 120 m<sup>3</sup>/h, soit 8,4, 16,7 ou 33,4 l/s



# VANNE DE REGULATION BAYARD

## Manomètres inox Ø63 bain glycérine



Diamètre	Précision	Pression	Raccordement	Code produit
Ø 63 mm	classe 1,6	0 à +10 bar	filetage 1/4"	409361
Ø 63 mm	classe 1,6	0 à +16 bar	filetage 1/4"	42890
Ø 63 mm	classe 1,6	0 à +25 bar	filetage 1/4"	42891
Ø 63 mm	classe 1,6	0 à +40 bar	filetage 1/4"	775637

## Hydrostab

Le système HYDROBLOC est l'association d'une vanne HYDROBLOC de base, à des dispositifs pilotes spécifiques et évolutifs, donnant à l'ensemble la fonction voulue et permet ainsi de maîtriser pression, débit et niveau.

### Fonctions :

#### Hydrostab amont :

- amont-Mainteneur : maintenir une pression de consigne minimale dans le réseau amont quelles que soient les variations de la pression aval et du débit
- amont-Déchargeur : écrêter toute pression d'un réseau supérieur à sa valeur de consigne, vers un autre réseau, une bêche, une décharge
- fermer la vanne et remettre en régulation par commande manuelle

#### Hydrostab aval :

- réduire et stabiliser la pression d'un réseau aval à partir d'une conduite amont à pression plus élevée, quelles que soient les variations de la pression amont et du débit
- fermer la distribution et remettre en régulation par commande manuelle

#### Hydrostab amont-aval :

- assurer les fonctions de la vanne Hydrostab amont et/ou les fonctions de la vanne Hydrostab aval selon les conditions de fonctionnement de l'installation
- fermer la distribution et remettre en régulation par commande manuelle
- maintenir la pression amont minimale et réduire la pression aval, quelles que soient les variations de débit

### Gamme :

- Dn 50 à Dn 600

### Applications :

- réseaux d'eau potable,
- réseaux d'eau industriels ou incendie
- réseaux d'eau brute dégrillée à 2 mm (irrigation)
- stations de traitement d'eau potable



Hydrostab amont



Hydrostab aval



Hydrostab amont-aval

Diamètre nominal	Gabarit bride	Longueur	amont	Poids	aval	Poids	amont-aval	Poids
DN 40/50 mm	ISO PN10	230 mm	-	17 kg	222093	15 kg	-	18 kg
DN 60/65 mm	ISO PN10	290 mm	-	22 kg	41286	20 kg	-	23 kg
DN 80 mm 4/8 trous	ISO PN10	310 mm	-	26 kg	-	25 kg	-	27 kg
DN 100 mm	ISO PN10	350 mm	-	40 kg	-	32 kg	-	35 kg
DN 125 mm	ISO PN10	400 mm	-	42 kg	-	41 kg	-	43 kg
DN 150 mm	ISO PN10	480 mm	1129700	47 kg	-	45 kg	-	48 kg
DN 200 mm	ISO PN10	600 mm	-	89 kg	1129701	82 kg	-	89 kg
DN 250 mm	ISO PN10	730 mm	-	143 kg	-	136 kg	-	143 kg
DN 300 mm	ISO PN10	850 mm	-	203 kg	-	196 kg	-	203 kg

Autres modèles, nous consulter

## Info technique

- PFA 25
- Brides percées ISO PN10, PN16 ou PN25 (à préciser)
- Conditions d'utilisations :
  - ressort standard : 1 - 20 bar
  - ressort sur demande : 0,2 - 2 bar

## Info chantier

- Livré avec indicateur de position et 2 robinets porte-manomètre

## → Protection des réseaux

### ■ Le système Hydrobloc

## Vannes de régulation



### Fonctions et options associées les plus courantes

	Fonction	Commande électrique ITR KE010	Kit anticavitation ACD 040	Contacteur fin de course ITR KV008 + KV004 Tige antitartre	Commande électrique horodatée - ITR KE027
<b>Hydrostab Aval Série K1 10</b>  Stabilisateur aval Réglage : Ressort standard : 1 20 bar Ressort sur demande : 0.2 2 bar					
<b>Hydrostab Amont Série K1 20</b>  Mainteneur déchargeur Réglage : Ressort standard : 1 20 bar Ressort sur demande : 0.2 2 bar			Fonction anti-retour ITR KH016	Kit mini ventouse ITR KV007	Commande électrique horodatée - ITR KE026
<b>Hydrostab Amont-Aval Série K1 50</b>  Mainteneur amont et stabilisateur aval Réglage : Ressort standard : 1 20 bar Ressort sur demande : 0.2 2 bar			Fonction anti-retour ITR KH016	Kit mini ventouse ITR KV007	Double circuit filtre ITR KH002
<b>Hydro Limiteur de débit Série K2 10</b>  Limiteur de débit hydraulique Réglage de débit sur plage : 1 à 2.5 m/s 2 à 4 m/s		Commande électrique ITR KE010	fonction amont-aval ITR KH007 + KH012	Fonction altimétrique ITR KH010	Pilote motorisé ITR KE016
<b>Hydro Savy Série K3 20</b>  Fermeture à niveau haut Réouverture à niveau bas		Déchargeur ITR KH006	Commande manuelle ITR KH031	Savy mainteneur amont (K370) + hors gel ITR KH038	Savy limiteur de débit (K380) + hors gel ITR KH039
<b>Hydro Série K3 10 Altimétrique</b>  Contrôle de niveau par pilote altimétrique Réglage standard : 1.5 à 8 m sur demande : 6 40 m		Mainteneur amont ITR KH007 + KV004 tige antitartre	Déchargeur surpression amont ITR KH006	Altimétrique 2 niveaux ITR KH029	Commande électrique ITR KE010
<b>Hydro Vega Série K3 40</b>  Fermeture à niveau constant par pilote flotteur		Mainteneur amont ITR KH008	Protection PN16 par pilote aval ITR KH014	Déchargeur surpression amont ITR KH006	Kit anticavitation ACD 040

## → Robinetterie réservoir

### ■ Crépines et brides



Diamètre nominal	Gabarit bride	Crépine seule	Bride seule	Crépine et bride
DN 040 mm	ISO PN10	41269	44838	193178
DN 060 mm	ISO PN10	41270	44839	193179
DN 080 mm	ISO PN10	41271	44840	193180
DN 100 mm	ISO PN10	41272	44841	193181
DN 125 mm	ISO PN10	41273	44842	193182
DN 150 mm	ISO PN10	41274	44843	193183
DN 200 mm	ISO PN10	41275	44844	193185
DN 250 mm	ISO PN10	352833	352825	221824
DN 300 mm	ISO PN10	352834	352827	221827
DN 350 mm	ISO PN10	352835	352828	221828
DN 400 mm	ISO PN10	352836	352830	221829

### ■ Surverse à sceller



#### Info chantier

- fourniture sans tube

Diamètre nominal	Code produit
DN 060 mm	41265
DN 100 mm	41266
DN 150 mm	41267
DN 200 mm	41268

### ■ Robinets à flotteur - BAYARD

Robinet à flotteur compensé à membrane permettant le contrôle du niveau de fermeture dans un réservoir

• Gamme :  
DN 40 à 250

• Applications :  
- réseaux de distribution d'eau  
- réseaux de protection incendie  
- réseaux d'irrigation



#### Info technique

- PFA 10  
- perçage des brides ISO PN 10 (ISO PN 16 en exécution spéciale pour DN 200 et 250)

#### Info chantier

• Options  
- gamme fonte GS  
- flotteur inox 316 L  
- réglage altimétrique (uniquement du DN 40 au 100, réglage par pas de 25 mm)  
- kit installation en fond de réservoir  
- PFA 16

Diamètre nominal	Gabarit bride	Code produit	Longueur	Poids
DN 040 mm	ISO PN10	1129721	1490 mm	21 kg
DN 050 mm	ISO PN10	1131541	1490 mm	22 kg
DN 060 mm	ISO PN10	1131542	1490 mm	22 kg
DN 065 mm	ISO PN10	1129719	1490 mm	23 kg
DN 080 mm 4 trous	ISO PN10	1131539	1550 mm	30 kg
DN 080 mm	ISO PN10	1131543	1550 mm	30 kg
DN 100 mm	ISO PN10	1129718	1550 mm	31 kg
DN 125 mm	ISO PN10	1131544	2020 mm	48 kg
DN 150 mm	ISO PN10	1131545	2020 mm	51 kg
DN 200 mm	ISO PN10	1131546	2310 mm	126 kg
DN 250 mm	ISO PN10	1131547	2310 mm	130 kg

### ■ Bondes de fond



#### Info technique

- modèle à sceller  
- tige montante  
- manoeuvre par carré 30x30

Diamètre nominal	Code produit
DN 060 mm	33534
DN 100 mm	33537
DN 150 mm	-

# DISCONNECTEUR PROTECTION SANITAIRE

## ➔ Disconnecteur protection sanitaire

Le disconnecteur permet la protection des réseaux d'eau potable contre les retours de fluides ayant pour origine, une dépression dans le réseau ou une contre-pression provenant d'un réseau d'eau éventuellement non potable

- Gamme :
  - DISCOBLOC BA (version bronze, laiton DR ou fonte)
  - DISCOFIX (disconnecteur, filtre, vanettes et support)
  - BA 4760
- Applications :
  - réseaux de distribution d'eau

Conformité aux normes :

- NF EN 12729
- NF E 29-305-1 et ISO 5752 pour dimension face-à-face



### Info technique

- **DISCOBLOC BA :**
  - corps bronze ou laiton DR selon modèle
  - PFA 10
  - raccordement fileté 15/21 à 50/60
  - raccordement par brides ISO PN10 pour DN65 à 100
- **DISCOFIX :**
  - corps bronze ou laiton DR selon modèle
  - PFA 10
  - raccordement fileté 15/21 à 50/60
- **DISCOBLOC BA :**
  - corps fonte
  - PFA 10
  - raccordement par brides ISO PN10 pour DN150 à 250 (ISO PN16 sur demande)
- **BA 4760 :**
  - corps fonte
  - PFA 10
  - raccordement par brides ISO PN10 pour DN60/65 à 250

### Info chantier

Les disconnecteurs doivent être obligatoirement équipés de certains accessoires et notamment :

- EN AMONT : d'une vanne d'arrêt manuelle et d'un filtre avec robinet de rinçage
- EN AVAL : d'une vanne d'arrêt manuelle

## ■ Disconnecteur DISCOFIX

Diamètre nominal	Raccordement	Code produit	Accessoire	Longueur	Poids
DN 15 mm	taraudage - 15/21	-	avec rail	390 mm	2,5 kg
DN 20 mm	taraudage - 20/27	443589	avec rail	520 mm	4,4 kg
DN 25 mm	taraudage - 26/34	443584	avec rail	540 mm	5 kg
DN 32 mm	taraudage - 33/42	443612	avec rail	620 mm	8,6 kg
DN 40 mm	taraudage - 40/49	443611	avec rail	740 mm	18 kg
DN 50 mm	taraudage - 50/60	443585	avec rail	840 mm	24,5 kg



## ■ Disconnecteur fonte BA4760

Diamètre nominal	Gabarit bride	Code produit	Longueur	Poids
DN 065 mm	ISO PN10	357137	356 mm	25 kg
DN 080 mm	ISO PN10	357126	440 mm	29,5 kg
DN 100 mm	ISO PN10	357125	530 mm	58 kg
DN 150 mm	ISO PN10	357127	630 mm	83,5 kg
DN 200 mm	ISO PN10	357129	763 mm	141 kg
DN 250 mm	ISO PN10	357130	763 mm	151 kg





# DISCONNECTEUR PROTECTION SANITAIRE

## ➔ Disconnecteur protection sanitaire

Le disconnecteur permet la protection des réseaux d'eau potable contre les retours de fluides ayant pour origine, une dépression dans le réseau ou une contre-pression provenant d'un réseau d'eau éventuellement non potable

- Gamme :
  - DISCOBLOC BA (version bronze, laiton DR ou fonte)
  - DISCOFIX (disconnecteur, filtre, vanettes et support)
  - BA 4760

- Applications :
  - réseaux de distribution d'eau

### Info technique

#### • DISCOBLOC BA :

- corps bronze ou laiton DR selon modèle
- PFA 10
- raccordement fileté 15/21 à 50/60
- raccordement par brides ISO PN10 pour DN65 à 100

#### • DISCOBLOC BA :

- corps fonte
- PFA 10
- raccordement par brides ISO PN10 pour DN150 à 250 (ISO PN16 sur demande)

#### • BA 4760 :

- corps fonte
- PFA 10
- raccordement par brides ISO PN10 pour DN60/65 à 250



Conformité aux normes :

- NF EN 12729
- NF E 29-305-1 et ISO 5752 pour dimension face-à-face

## ■ Disconnecteurs DISCOBLOC

Diamètre nominal	Raccordement	Code produit	Longueur	Poids
DN 15 mm	filetage - 15/21	-	130 mm	0,9 kg
DN 20 mm	filetage - 20/27	222169	226,5 mm	2,9 kg
DN 25 mm	filetage - 26/34	222170	238 mm	3 kg
DN 32 mm	filetage - 33/42	222171	280,5 mm	4,7 kg
DN 40 mm	filetage - 40/49	222176	386 mm	11,3 kg
DN 50 mm	filetage - 50/60	222182	398 mm	11,4 kg



## ■ Disconnecteurs DISCOBLOC bronze

Diamètre nominal	Gabarit bride	Code produit	Longueur	Poids
DN 060/65 mm	ISO PN10	-	305 mm	17 kg
DN 080 mm	ISO PN10	222206	470 mm	26,5 kg
DN 100 mm	ISO PN10	222207	470 mm	28 kg



## ■ Disconnecteur DISCOBLOC fonte

Diamètre nominal	Gabarit bride	Code produit	Longueur	Poids
DN 150 mm	ISO PN10	222210	600 mm	103 kg
DN 200 mm	ISO PN10	222215	780 mm	111 kg
DN 250 mm	ISO PN10	222218	930 mm	142 kg



## → Protection des réseaux

### ■ Filtre à bride Y333P

Diamètre nominal	Code produit	Gabarit bride	Longueur
DN 040 mm	352842	ISO PN10	200 mm
DN 050 mm	352845	ISO PN10	230 mm
DN 065 mm	352846	ISO PN10	290 mm
DN 080 mm	352847	ISO PN10	310 mm
DN 100 mm	352848	ISO PN10	350 mm
DN 125 mm	352849	ISO PN10	400 mm
DN 150 mm	352850	ISO PN10	480 mm
DN 200 mm	-	ISO PN10	600 mm
DN250 mm	-	ISO PN10	730 mm
DN 300 mm	-	ISO PN10	850 mm



#### Info technique

- filtration DN :  
500 microns pour DN 40/50  
800 microns pour DN 65  
1250 microns pour DN 80/100/125/150/200  
1600 microns pour DN 250/300/350/400
- PFA 16 du Dn 40 au 150 mm
- PFA 10 du Dn 200 au 400 mm
- perçage des brides de raccordement suivant normes EN 1092-2 et ISO 7005-2 :
- ISO PN 10

### ■ Clapet à brides 402 non retour

Référence	Diamètre nominal	Gabarit bride	Code produit	Longueur
402S	DN 040 mm	ISO PN10-16	365366	85 mm
402S	DN 050 mm	ISO PN10-16	365368	100 mm
402S	DN 065 mm	ISO PN10-16	365371	120 mm
402S	DN 080 mm	ISO PN10-16	365373	140 mm
402S	DN 100 mm	ISO PN10-16	365375	170 mm
402S	DN 125 mm	ISO PN10-16	365349	200 mm
402S	DN 150 mm	ISO PN10-16	365353	230 mm
402B	DN 040 mm	ISO PN10-16	365364	85 mm
402B	DN 050 mm	ISO PN10-16	365377	100 mm
402B	DN 060 mm	ISO PN10-16	365378	120 mm
402B	DN 065 mm	ISO PN10-16	365379	120 mm
402B	DN 080 mm	ISO PN10-16	365380	140 mm
402B	DN 100 mm	ISO PN10-16	365381	170 mm
402B	DN 125 mm	ISO PN10-16	365347	200 mm
402B	DN 150 mm	ISO PN10-16	365350	230 mm
402B	DN 200 mm	ISO PN10	365354	289 mm
402B	DN 250 mm	ISO PN10	365356	354 mm
402B	DN 300 mm	ISO PN10	365358	396 mm
402B	DN 350 mm	ISO PN10	365360	473 mm
402B	DN 400 mm	ISO PN10	365362	560 mm



402B



402

#### Info technique

- obturateur à guidage axial aval long et course réduite
- PFA 16 du Dn 40 au 150 mm
- PFA 10 du Dn 200 au 300 mm
- perçage des brides de raccordement suivant normes EN 1092-2 et ISO 7005-2 :
- ISO PN 10/16

#### Info chantier

- fonctionnement toutes positions

# Robinetterie CLA-VAL

## Vanne de régulation CLA-VAL

La vanne de régulation CLA-VAL 90-01 assure la fonction de stabilisateur de pression aval.

Le modèle CLA-VAL 90-01 est utilisé pour réduire la pression de distribution d'un réseau et la maintenir constante indépendamment des fluctuations journalières

de débit.

- Gamme :
  - DN 32 à 600
- Applications :
  - réseaux de distribution d'eau publics ou privés
  - réseaux d'eau domestiques, industriels
  - réseaux d'irrigation

- Attestation de conformité sanitaire



Diamètre nominal	Gabarit bride	Longueur	Code produit
DN 050 mm	ISO PN10-16	230 mm	-
DN 065 mm	ISO PN10-16	290 mm	1266647
DN 080 mm	ISO PN10-16	310 mm	-
DN 100 mm	ISO PN10-16	350 mm	-
DN 125 mm	ISO PN10-16	400 mm	-
DN 150 mm	ISO PN10-16	480 mm	-
DN 200 mm	ISO PN10	600 mm	-
DN 250 mm	ISO PN10	730 mm	-
DN 300 mm	ISO PN10	850 mm	-

Autres diamètres, nous consulter

### Info technique

- Accessoires inclus :
  - Indicateur de position X101
  - Prise manomètre CSA-12, Rp 1/2" (amont & aval)
  - Manomètre [0-16] & [0-16 bar]
- Les options possibles :
  - version LFS pour accélérer l'ouverture à faible débit
  - version ACS/KO pour protéger d'une cavitation destructrice
  - version KG1 pour éviter le blocage de l'axe par incrustation



### Info chantier

- Une station de réduction de pression avec 2 modèles CLA-VAL 90-01 montés en parallèle permet de couvrir toute une plage de débits, en particulier les faibles débits de nuit.
- Ensemble type recommandé pour le bon montage d'une vanne de régulation CLA-VAL :
  - Entre deux vannes d'isolement et un joint de démontage :
  - un filtre AQUA 90-501
  - une ventouse à dispositif anti-bélier AQUA 70-516

## Filtre à boue CLA-VAL

Le modèle AQUA 90-501 s'utilise dans les domaines du pompage et de la distribution d'eau lorsqu'une filtration efficace est requise. De conception compacte et robuste, l'intervention et la maintenance par le couvercle supérieur assure un gain de temps substantiel. Le modèle AQUA 90-501 peut être équipé d'une vanne de purge.

- Gamme :
  - DN 40 à 800
- Applications :
  - réseaux de distribution d'eau publics ou privés
  - réseaux d'eau domestiques, industriels ou incendie
  - réseaux d'irrigation

- Attestation de conformité sanitaire



### Info technique

- Maille standard : 2,0 mm (en option : 1,0 mm ou 1,5 mm)
- Gabarit de perçage :
  - ISO PN 10 - PFA 10 bar
  - ISO PN 16 - PFA 16 bar
  - ISO PN 25 du DN 250 à 800
  - ISO PN 40 du DN 40 à 200

### Info chantier

Le filtre AQUA 90-501 peut être installé dans n'importe quelle position. Toutefois, l'installation optimale est avec l'écoulement horizontal et le couvercle positionné en haut.

Diamètre nominal	Gabarit bride	Longueur	Code produit
DN 040/50 mm	ISO PN10-40	230 mm	1266648
DN 060/65 mm	ISO PN10-16	230 mm	1266644
DN 080 mm	ISO PN10-40	300 mm	1266645
DN 100 mm	ISO PN10-16	300 mm	1266646
DN 125 mm	ISO PN10-16	400 mm	-
DN 150 mm	ISO PN10-16	400 mm	-
DN 200 mm	ISO PN10	500 mm	-
DN 250 mm	ISO PN10	580 mm	-
DN 300 mm	ISO PN10	610 mm	-

Autres diamètres, nous consulter

## Réducteur de pression CLA-VAL

Le réducteur de pression AQUA 80-960B réduit à la pression amont à une pression, réglable, aval inférieure indépendante des variations de pression amont et de débit. Conception unique avec un seul ressort de réglage pour couvrir une pression de 2 à 14 bar.

- Gamme :
  - DN 40 à 150
- Applications :
  - réseaux de distribution d'eau publics ou privés
  - réseaux d'eau domestiques, industriels ou incendie
  - réseaux d'irrigation

- Test : Directive 2014/68/UE
- Étanchéité : ANSI/FCI 70-2 CLASS III
- Attestation de conformité sanitaire



### Info technique

- Pression :
  - amont maximal : 40 bar
  - aval : 2 à 14 bar
- Vitesse de 4 m/s pour la défense incendie
- Gabarit de perçage :
  - ISO PN 10 - PFA 10 bar
  - ISO PN 16 - PFA 16 bar
  - ISO PN 25 - PFA 25 bar
  - ISO PN 40 - PFA 40 bar

Diamètre nominal	Réglage	Gabarit bride	Pression	Longueur	Code produit
DN 040/50 mm	2 à 14 bar	ISO PN10-25	PFA16	230 mm	1266640
DN 060/65 mm	2 à 14 bar	ISO PN10-16	PFA16	240 mm	1266641
DN 080 mm	2 à 14 bar	ISO PN10-25	PFA16	260 mm	1266642
DN 100 mm	2 à 14 bar	ISO PN10-16	PFA16	280 mm	1266643
DN 125 mm	2 à 14 bar	ISO PN10-16	PFA16	320 mm	-
DN 150 mm	2 à 14 bar	ISO PN10-16	PFA16	350 mm	-







<b>270</b>	<b>CLÉS DE DISTRIBUTION</b>
<b>271 - 272</b>	<b>OUTILLAGE DE BRANCHEMENT</b>
<b>273</b>	<b>OUTILLAGE DE SERRAGE</b>
<b>274</b>	<b>OUTILLAGE DE TRAÇAGE</b>
<b>275</b>	<b>OUTILLAGE DE DÉTECTION</b>
<b>276</b>	<b>OUTILLAGE DE MESURE</b>
<b>277 - 280</b>	<b>OUTILLAGE DE PRISE EN CHARGE</b>
<b>281 - 282</b>	<b>OUTILLAGE DE COUPE ET ÉBAVURAGE</b>
<b>283 - 286</b>	<b>OUTILLAGE POUR PEHD</b>
<b>287</b>	<b>OUTILLAGE DE DÉSINFECTION</b>
<b>288 - 289</b>	<b>OUTILLAGE ESSAI DE PRESSION</b>
<b>290 - 211</b>	<b>PRODUITS D'ÉTANCHÉITÉ ET CONSOMMABLES</b>

# OUTILLAGES ET CONSOMMABLES

# Clés de distribution

## Clés bouche de lavage et arrossage

- Dn 25
  - clé avec carré de 15 x 15 mm
- Dn 40
  - clé avec carré de 15 x 15 mm
  - ouverture de bouches à clé
  - manœuvre vannes à encoches



Diamètre nominal	Code produit
DN 25 mm	42952
DN 40 mm	41405

## Clé tous services

- Clé tricoise
- Clé pour carré de 30 x 30 mm
- Ouverture de bouche à clé



	Code produit
DSX	709486
BAY	41407

## Clé tricoise

- Pour demi-raccords symétriques
- Pour bouchon de 40 à 100 mm



Code produit
679595

## Clé normalisée poteau incendie

- Clé avec carré de 30 mm



Code produit
940884
41406

## Clé RF

- Clé avec triangle de 11 mm
- Petite clé tricoise



Code produit
41404

# Outillage de branchement

## ■ Clés de manœuvre

- Clé avec carré de 30 mm

Longueur	Type	Code produit
1,50 m		41400
1,50 m	articulé	243313
1,50 m	pliable en 2	1145143
1,80 m		193758
2,0 m		1145147



## ■ Clés de manœuvre démontable BARAX'O®

Clé BARAX'O® démontable en tube hexagonal anti-torsion, revêtement zinc nickel

La plus légère et la moins encombrante de la gamme

Cette clé démontable en 2 parties égales reste modulable grâce à son carré à option 3/4" d'un côté, et son carré 30x30 biseauté de l'autre

Bras de force amovible de 500 mm

- Caractéristique :
  - longueur montée : 1,50 m
  - longueur démontée : 0,80 m
  - 12 accessoires à accoupler au carré 3/4"

Désignation	Longueur	Code produit
Clé	1,5 m	779684
Douille ressort		1145133
Douille tarière		1145134
Douille carré progressif		1145135
Douille aimant		1145136



# Outillage de branchement

## ■ Outillage de bouche à clé et tube allonge

Gamme de clés permettant le nettoyage d'un tube allonge obstrué empêchant l'intervention sur le carré de manoeuvre d'un robinet ou d'une au travers d'un tube allonge :

- pince de curage à bec
- tarière
- cuillère
- vrille torsadée



Libellé produit	Pince
PINCE DE CURAGE A BEC	299002
PINCE DE CURAGE A BEC 1,45M	940886
PINCE DE CURAGE A BEC 1,60M	1145140



Libellé produit	Vrille
CLE DE CURAGE VRILLEE Ø73	299003



Libellé produit	Tarière
TARIERE DE CURAGE 1,50M Ø70	1145141



Libellé produit	Cuillère
CLE DE CURAGE AVEC CUILLERE	299004

## ■ Souleveur magnétique

Code produit

299007



## ■ Marteau d'égoutier

Code produit

299006





# Outillage de serrage

## ■ Pincés multiprise



	Ouverture	Code produit
PINCE MULTIPRISE VANADIX 175MM	17mm	1086936
PINCE MULTIPRISE VANADIX 240MM	30 mm	432006
PINCE MULTIPRISE VANADIX 300MM	36mm	432007

## ■ Clés à molette extra large



	Pas maximum	Code produit
CLE A MOLETTE A OUVERTURE EXTRA LARGE 34MM	33/42	1086929
CLE A MOLETTE A OUVERTURE EXTRA LARGE 39MM	40/49	517595

## ■ Clés mixte à cliquet



Clé	Code produit
Ø 19 mm	377988
Ø 24 mm	377990
Ø 27 mm	377992
Ø 30 mm	377994

## ■ Clés Viragrip®



Longueur	Ouverture	Code produit
300mm	60 mm	366766
450mm	76 mm	435089
600mm	102 mm	366767

# Outillage de traçage

## ■ Colorant de traçage

- Utilisation pour eaux claires
- Non toxique, inodore et entièrement biodégradable
- Différents coloris : bleu, vert, jaune, orange, rouge, violet



### Info chantier

- Conditionnement : 200 g
- Dissoudre 5 g de colorant pour 10 litres d'eau froide
- Mélanger et verser dans la canalisation à inspecter

Couleur	Code produit
bleu	940873

## ■ Fluorescéine

Permet la traçabilité et le repérage des réseaux, fuites, sources et rivières, en eaux usées et assainissements

- Utilisation interdite pour l'eau potable



### Info chantier

- Dissoudre 5 g de colorant pour 10 litres d'eau froide
- Mélanger et verser dans la canalisation à inspecter
- La fuite est surveillée en examinant avec une lampe UV

Conditionnement	Code produit
pot 100 g	44314

## ■ Traceurs de chantier fluo TP

Le traceur de chantier fluorescent FLUO TP s'utilise pour divers travaux de marquages/ repérages au sol : voiries, terrassement, canalisations, constructions, installations électriques

Couleur	Code produit
rouge	95628
bleu	95630
vert	95631
orange	95632
jaune	95633
cerise	95629



## ■ GazAlert MicroClip XL 4 Gaz

- Détecteur de gaz non jetable
- Détecteur multigaz : H<sub>2</sub>S, CO, O<sub>2</sub> et gaz combustibles



### Info chantier

- L'appareil doit être étalonné tous les 6 mois

## ■ GazAlert Clip Extrême 2

- Détecteur de gaz jetable
- Monogaz : existe pour H<sub>2</sub>S, CO, O<sub>2</sub>, SO<sub>2</sub>



### Info chantier

- Pas d'entretien
- 2 ans de durée de vie

# Outillage de détection

## → Détecteur de métaux

### ■ Détecteur de métaux WASP

- Modèle WASP :
  - profondeur de détection environ 30 cm pour un bouche à clé et 80 cm pour un tampon
  - alimentation avec une pile 9V
- Modèle WASP 2 :
  - profondeur de détection environ 50 cm pour un bouche à clé et 100 cm pour un tampon
  - alimentation avec une pile 9V

#### Info chantier

- sacoche de transport en option
- prévoir 1 pile 9V (rectangle)



	Code produit
DETECTEUR DE METAUX WASP 1 SANS CAISSE	1121040
DETECTEUR DE METAUX WASP 2 SANS CAISSE	1164845

### ■ Détecteur ferromagnétique - Maggie

Les détecteurs magnétiques Schonstedt sont conçus pour la détection précise et fiable des objets en métal ferreux enterrés, comme :

- couvercles de regards
- jonctions sur les conduites en fonte
- bordure et regards et carré de vannes
- fosses septiques avec un treillis métallique
- clôtures métalliques
- tubages de puits
- matériel militaire non explosé

D'une manipulation aisée avec un très faible poids, le détecteur magnétique Maggie est optimisé pour la recherche de conduites d'eau et de gaz.

#### Info technique

- Résistance à l'eau/poussière : IP54
- Profondeur : Jusqu'à 6,0 m\*
- Poids : 1,2 kg

\*La détection en profondeur dépend de la taille et de l'orientation de l'objet enterré, ainsi que de l'état et du type de sol

#### Info chantier

- Alimentation : une pile de 9 V
- Autonomie de la pile : 24 heures (utilisation intermittente)

	Code produit
DETECTEUR FERROMAGNETIQUE MAGGIE +ETUI SOUPLE	1446997



# Outillage de mesure

## ■ Compas d'épaisseur

Vérifie le diamètre extérieur d'un tuyau

Diamètre extérieur	Code produit
Ø 300 mm	300686
Ø 500 mm	300688



## ■ Circomètre

Mesure le diamètre d'un tuyau

Code produit
665761



## ■ Mesure LES INDISPENSABLES

Mètre de poche ergonomique et boîtier Bi-matière ABS  
Ruban anti-corrosion  
Revêtement anti-dérapant pour une prise en main confortable et efficace



Longueur	Code produit
3 m	647899
5 m	647900
8 m	647901

## ■ Odomètre petite roue avec sac de transport

- compteur métrique (de 0 à 100 km)
- manche et béquille repliables
- compteur à 5 chiffres

- homologation LNE pour un modèle (précision de mesure ±1%)

Libellé produit	Code produit
ODOMETRE HOMOLOGUE	940878
ODOMETRE TP A 5 CHIFFRES	695311
ODOMETRE PETITE ROUE AVEC SAC DE TRANSPORT	1053056
ODOMETRE TP A 6 CHIFFRES TYPE 5000 AVEC SAC DE TRANSPORT	1246599





# Outillage de prise en charge

## → Equipement de prise en charge Bayard

### ■ Machine à percer en charge DRILLUP BAYARD

Machine simple et robuste pour l'exécution de prise en charge sur tuyaux fonte, fibre-ciment, PVC et acier

- Coffret comprenant :
  - une machine à percer
  - deux platines de raccordement pour bride ovale (DN15-20 et 25) et pour bride DN40 ISO PN10
  - 4 forets : DN15-20-25-40 pour tuyaux fibre-ciment et fonte, (DN15-20-25-40 pour tuyaux PVC et acier, sur demande)
  - 2 brides pour raccordement sur robinet à jonction incorporée

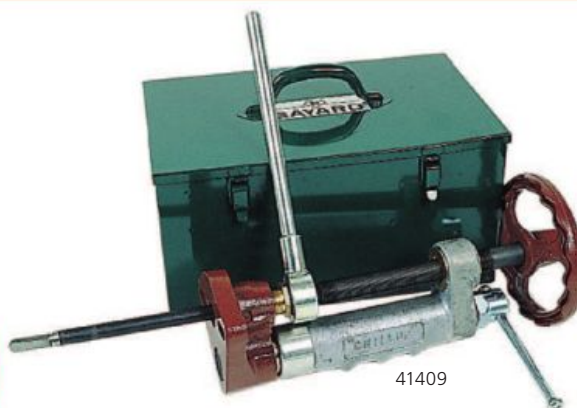

41409

	Code produit
MACHINE A PERCER DRILLUP AVEC FORETS DN15-20-25-40 FONTE DRILLUP	41409
CLE A CLIQUET MACHINE A PERCER DRILLUP	41629
MANCHON DE PRISE OVALE 40/3 PB ISO PN10	33617
MANCHON DE PRISE OVALE 55/3 GB ISO PN10	363579
MANCHON DE PRISE RONDE 55/3 GB Ø40 ISO PN10	44903
KIT DE PERCAGE DN20-25 POUR ROBINET ISEO	365066
KIT DE PERCAGE DN32-40 POUR ROBINET ISEO	365067
FORET MACHINE A PERCER DN15 POUR ACIER PRISE LATERALE	243367
FORET MACHINE A PERCER DN20 POUR ACIER PRISE LATERALE	243368
FORET MACHINE A PERCER DN15 POUR FONTE PRISE LATERALE	41410
FORET MACHINE A PERCER DN20 POUR FONTE PRISE LATERALE	41411
FORET MACHINE A PERCER DN25 POUR FONTE PRISE LATERALE	41412
FORET MACHINE A PERCER DN30 POUR FONTE PRISE LATERALE	41413
FORET MACHINE A PERCER DN40 POUR FONTE PRISE LATERALE	41414
RACCORDS MACHINE A PERCER DN20 FILETAGE 26/34	510185
RACCORDS MACHINE A PERCER DN25 FILETAGE 26/34	510186
RACCORDS MACHINE A PERCER DN32 FILETAGE 26/34	510187
RACCORDS MACHINE A PERCER DN40 FILETAGE 26/34	510188
RACCORDS MACHINE A PERCER DN20 FILETAGE 40/49	510190
RACCORDS MACHINE A PERCER DN25 FILETAGE 40/49	510191
RACCORDS MACHINE A PERCER DN32 FILETAGE 40/49	510192
RACCORDS MACHINE A PERCER DN40 FILETAGE 40/49	510193



365066



365067



510193



243368

### Info technique

- Pour prises en charge 20, 25 et 40 mm (30 mm, forets sur demande)
- Forets disponibles séparément sur demande

### Info chantier

- Produits complémentaires
  - kits de raccordement pour perçage de robinets à tournant sphérique DN 20-25 et DN 32- 40 avec robinet de purge
  - coffret complémentaire pour prise en charge verticale avec tubulure T.P
- Entretien :
  - Après chaque opération ,sécher, nettoyer et graisser les parties en mouvement

# Outillage de prise en charge

## → Equipements de prise en charge HUOT

### ■ Machine à percer en charge PERFORUO HUOT

Machine à percer en charge universelle  
Utilisation pour robinets de branchement 1/4 de tour - DN20 à 40  
Perçage en charge latéral ou horizontal

- Equipement de série :
  - foret carbure pour tuyau fonte et ciment composite
  - fraise multidents pour tubes PE et PVC
- Equipement en option :
  - foret HSS pour tuyau acier

#### Info technique

- 2 modes de perçage : automatique ou manuel
- robinet évacuateur de copeaux
- utilisation d'outils spécifiques en fonction de la nature de la conduite



449117



775467



1135933



1135926



1135919

Libellé produit	Code produit
MACHINE A PERCER PERFORUO COMPLETE DN20-25-32-40 FONTE/PVC 3089.CC	449117
TIGE PORTE OUTIL DN20-25-30-40 POUR FORET HUOT	1135919
FRAISE ACIER RONDE DN20 Ø19 POUR TUYAU PE-PVC	1135923
FRAISE ACIER RONDE DN25 Ø24 POUR TUYAU PE-PVC	1135924
FRAISE ACIER RONDE DN32 Ø30 POUR TUYAU PE-PVC	1135925
FRAISE ACIER RONDE DN40 Ø38 POUR TUYAU PE-PVC	1135926
FORET HSS MACHINE A PERCER DN20 POUR TUYAU ACIER HUOT	1135930
FORET HSS MACHINE A PERCER DN25 POUR TUYAU ACIER HUOT	1135931
FORET HSS MACHINE A PERCER DN32 POUR TUYAU ACIER HUOT	1135932
FORET HSS MACHINE A PERCER DN36 POUR TUYAU ACIER HUOT	1135933
FORET HSS MACHINE A PERCER DN40 POUR TUYAU ACIER HUOT	1135934
FORET CARBURE MACHINE A PERCER DN20 POUR TUYAU FONTE HUOT	1135921
FORET CARBURE MACHINE A PERCER DN25 POUR TUYAU FONTE HUOT	1135922
FORET CARBURE MACHINE A PERCER DN32 POUR TUYAU FONTE HUOT	1135927
FORET CARBURE MACHINE A PERCER DN40 POUR TUYAU FONTE HUOT	1135928
MAMELON RACCORDEMENT MACHINE A PERCER DN20 POUR REXUO Ø25	775462
MAMELON RACCORDEMENT MACHINE A PERCER DN25 POUR REXUO Ø32 ENCLIQUETE	775463
MAMELON RACCORDEMENT MACHINE A PERCER DN25 POUR REXUO Ø32	775464
MAMELON RACCORDEMENT MACHINE A PERCER DN32 POUR REXUO Ø40	775466
MAMELON RACCORDEMENT MACHINE A PERCER DN40 POUR REXUO Ø50	775467

## → Equipement de prise en charge SAINTE LIZAIGNE



### ■ Machine à percer SAINTE LIZAIGNE 229



### ■ Accessoires machine prise en charge SAINTE LIZAIGNE



Diamètre nominal	Fonte	Plastique
DN 20 mm	-	1144973
DN 25 mm	-	-
DN 30 mm	-	-
DN 40 mm	-	-

# Outillage de prise en charge

## → Equipement de prise en charge SAINTE LIZAIGNE

### ■ Accessoires machine à percer en charge ADA 2925 P SAINTE LIZAIGNE



Usage	Taradage adaptateur	Code produit
pour robinet DN25	26/34	1125535
pour robinet DN25	33/42	1125534
pour robinet DN40	40/49	-
pour robinet DN40	50/60	-

### ■ Accessoires machine à percer pour robinets 625 - 628 SAINTE LIZAIGNE



Usage	Obtuteur 9625	Adaptateur ADA 625
pour robinet DN20	357354	42508
pour robinet DN25	357355	-
pour robinet DN40	357356	42533

## → Equipement de prise en charge SGB



### ■ Machine à percer en charge SGB

Machine à percer optimisée SGB - PERF'O. Perçage latéral ou vertical DN20, DN25, DN32 ou DN40 sur canalisation rigide et semi-rigide. La machine à percer optimisée SGB permet de réaliser des perçages DN20, DN25, DN32 et DN40 sur des canalisations rigides et semi-rigides en charge ou à sec. Elle peut être utilisée sur un robinet positionné latéralement ou verticalement. Les perçages en charge effectués avec des couronnes diamantées sur des canalisations en fonte ne génèrent pas de copeaux et permettent la récupération de l'opercule découpée et des meulures résiduelles.

- Outil de perçage DN20-25-32-40 :

- couronne diamantée pour canalisations rigides et semi-rigides (sauf canalisations acier)
- trépan pour canalisations semi-rigides (outil à privilégier pour ce type de matériaux, ne pas utiliser sur canalisations rigides)
- scie cloche pour les canalisations acier uniquement
- Gamme :
- pack manuel
- pack motorisée perceuse MILWAUKEE
- pack motorisée perceuse DEWALT



Libellé produit	Code produit
MACHINE A PERCER PERF'O DN20-25-40 FONTE	1320084
MACHINE A PERCER PERF'O DN20-25-40 FONTE +VISSEUSE MILWAUKEE	1320085
MACHINE A PERCER PERF'O DN20-25-40 FONTE +VISSEUSE DEWALT	1320346
MACHINE A PERCER PERF'O DN20-25-40 FONTE + 6 ADAPTATEURS MALE	1451163
MACHINE A PERCER PERF'O DN20-25-32-40 FONTE & PE	1455268
BOITE A OUTILS MILWAUKEE MACHINE A PERCER PERF'O	1320361
PANIER A OUTILS DEWALT MACHINE A PERCER PERF'O	1320360
DOUILLE D'ENTRAINEMENT MACHINE A PERCER PERF'O HEXA 13 TYPE 01	1320359
COURONNE DIAMANTEE MACHINE A PERCER PERF'O DN20 TYPE 01	1320350
COURONNE DIAMANTEE MACHINE A PERCER PERF'O DN25 TYPE 01	1320351
COURONNE DIAMANTEE MACHINE A PERCER PERF'O DN32 TYPE 01	1484044
COURONNE DIAMANTEE MACHINE A PERCER PERF'O DN40 TYPE 01	1320353
COURONNES DIAMANTES MACHINE A PERCER PERF'O DN20-25-40 PERF'O TYPE 01	1320354
COURONNE TREPAN MACHINE A PERCER PERF'O DN20 TYPE 01	1320355
COURONNE TREPAN MACHINE A PERCER PERF'O DN25 TYPE 01	1320356
COURONNE TREPAN MACHINE A PERCER PERF'O DN32 TYPE 01	1484045
COURONNE TREPAN MACHINE A PERCER PERF'O DN40 TYPE 01	1320357
COURONNES TREPAN MACHINE A PERCER PERF'O DN20-25-40 PERF'O TYPE 01	1320358
ADAPTATEUR POUR ROBINET DN20 FEMELLE 26/34 MACHINE A PERCER PERF'O	1450916
ADAPTATEUR POUR ROBINET DN25 FEMELLE 33/42 MACHINE A PERCER PERF'O	1451164
ADAPTATEUR POUR ROBINET DN30 FEMELLE 40/49 MACHINE A PERCER PERF'O	1451165
ADAPTATEUR POUR ROBINET DN40 FEMELLE 50/60 MACHINE A PERCER PERF'O	1451166
ADAPTATEURS HUOT REX 25/32 ENC/32/40/50/63 MACHINE A PERCER PERF'O	1320348



### Info chantier

- Entretien :  
Après chaque opération ,sécher, nettoyer et graisser les parties en mouvement

# Outillage de prise en charge

## → Equipement de prise en charge EIE

### ■ Machine à percer en charge EIE

Libellé produit	Code produit
MACHINE A PERCER EIE COMPLETE DN20-25-32-40 FONTE/PVC	765479
TIGE PORTE OUTIL Ø17 402MM POUR FORET Ø20-25	875275
TIGE PORTE OUTIL Ø17 402MM POUR FORET Ø32-40	875276
TIGE PORTE OUTIL Ø17 500MM POUR FORET Ø32-40	875277
TIGE PORTE OUTIL Ø17 600MM POUR FORET Ø32-40	875278
GOUPILLE MACHINE A PERCER	875280
ADAPTATEUR POUR ROBINET DN25 MALE-MALE MACHINE A PERCER EIE	1115126
ADAPTATEUR POUR ROBINET DN20 MALE-FEMELLE MACHINE A PERCER EIE	969224
ADAPTATEUR POUR ROBINET DN25 MALE-FEMELLE MACHINE A PERCER EIE	969225
ADAPTATEUR POUR ROBINET DN32 MALE-FEMELLE MACHINE A PERCER EIE	969226
ADAPTATEUR POUR ROBINET DN40 MALE-FEMELLE MACHINE A PERCER EIE	969227
KIT DE JOINT MACHINE A PERCER DN20-40	875279
FORET MACHINE A PERCER DN25 POUR TUYAU PVC	875281
FORET MACHINE A PERCER DN32 POUR TUYAU PVC	875282
FORET MACHINE A PERCER DN40 POUR TUYAU PVC	875283
FORET MACHINE A PERCER DN20 POUR TUYAU PE	875284
FORET MACHINE A PERCER DN25 POUR TUYAU PE	875285
FORET MACHINE A PERCER DN32 POUR TUYAU PE	875286
FORET MACHINE A PERCER DN40 POUR TUYAU PE	875287
FORET MACHINE A PERCER DN20 POUR FONTE	969223
FORET MACHINE A PERCER DN25 POUR FONTE	875289
FORET MACHINE A PERCER DN32 POUR FONTE	875290
FORET MACHINE A PERCER DN40 POUR FONTE	875291
ADAPTATEUR SGB POUR ROBINET DN20 MALE-FEMELLE MACHINE A PERCER EIE	1466118
ADAPTATEUR SGB POUR ROBINET DN25 MALE-FEMELLE MACHINE A PERCER EIE	1466116
ADAPTATEUR SGB POUR ROBINET DN32 MALE-FEMELLE MACHINE A PERCER EIE	1466117
ADAPTATEUR SGB POUR ROBINET DN40 MALE-FEMELLE MACHINE A PERCER EIE	1466119
ADAPTATEUR HUOT POUR ROBINET DN20 MALE-MALE MACHINE A PERCER EIE	1466123
ADAPTATEUR HUOT POUR ROBINET DN25 ENCLIQUETE MACHINE A PERCER EIE	1466121
ADAPTATEUR HUOT POUR ROBINET DN32 MALE-MALE MACHINE A PERCER EIE	1466122
ADAPTATEUR HUOT POUR ROBINET DN40 MALE-MALE MACHINE A PERCER EIE	1466124
ADAPTATEUR ISEO POUR ROBINET DN20 MACHINE A PERCER EIE	1466126
ADAPTATEUR ISEO POUR ROBINET DN25 MACHINE A PERCER EIE	1466125
ADAPTATEUR ISEO POUR ROBINET DN32 MACHINE A PERCER EIE	1466120



Machine à percer en charge DN 20 - 25 - 32 - 40 en version manuelle  
 - utilisable sur la quasi-totalité des robinets de branchement existants  
 - la machine la plus compacte du marché  
 - la machine est livrée de base avec son plateau d'évacuation de copeaux, son système d'avance, son joint plat, son cliquet carré de 15 et un tuyau d'évacuation des copeaux longueur 3 m

Option :  
 - disponible en version pneumatique  
 - différents adaptateurs filetés ou à plateau  
 - différents forets et fraises

### ■ Machine à percer gros diamètre EIE

Machine à percer en charge gros diamètre  
 - permet une prestation de dérivation de DN 50 à DN 600 sans interrompre la distribution d'eau au client, sur pratiquement tous les matériaux (nous consulter pour plus d'informations),  
 - machine à percer en charge à très faible encombrement  
 Motorisations :  
 - thermique  
 - pneumatique  
 - hydraulique



## → Equipement de prise en charge WIMPLEX

### ■ Machine à percer en charge PERC'O 2 WIMPLEX

Machine à percer PERC'O 2 complète FONTE et PVC DN 20 à 40 mm avec coffret de rangement  
 - perçage tous types de robinets sur le dessus et sur le côté  
 - perçage en manuel ou motorisé  
 - 1 seule tige = 12 outils

Option :  
 - disponible en version pneumatique  
 - différents forets et fraises

Code produit  
 1125533





# Outillage de coupe et ébavurage

## → Ebavureur

### ■ Tonneau PVC / PEHD

#### Code produit

366815



### ■ Tonneau multimatériaux

#### Diamètre extérieur

Ø 8-35 mm

Ø 10-56 mm

#### Code produit

517610

517621



### ■ Chanfreineur PE

#### Libellé produit

EBAVUREUR CONIQUE POUR TUYAU PE Ø20-63

OUTIL A CHANFREINER POUR PVC/PE Ø20-63

#### Code produit

1012884

930717



930717



1012884

### ■ Coupes tubes à crémaillère

	Libellé produit	Code produit
VIR	COUPE-TUBE PLASTIQUE Ø42MM	625032
VIR	LAME DE RECHANGE VIRAX POUR COUPE TUBE PC 42	366810
VIR	COUPE TUBE A CREMAILLERE VIRAX POUR TUBE PE Ø16-63MM MANCHE LONG	1380101
VIR	LAME DE RECHANGE VIRAX POUR COUPE TUBE 211463 Ø63MM	366801
HYQ	COUPE TUBE A CREMAILLERE GB2 POUR TUBE PE Ø20-40MM	1121042
HYQ	LAME DE RECHANGE	-
HYQ	COUPE TUBE A CREMAILLERE GB2 POUR TUBE PE Ø20-63MM MANCHE LONG	1121041
HYQ	LAME DE RECHANGE	-
ISI	COUPE TUBE A CREMAILLERE JAUNE POUR TUBE PE Ø16-63MM	766274
ISI	LAME DE RECHANGE	-
ASS	CISAILLE A CREMAILLERE POUR TUYAU PE Ø20-63MM	875336
ASS	CISAILLE A CREMAILLERE POUR TUYAU PE Ø16-75MM MANCHE LONG	875473
ASS	LAME DE RECHANGE PLASSON POUR COUPE TUBE 2920020063	875474
WIM	COUPE TUBE ISOLE A CREMAILLERE POUR TUBE PE Ø20-42MM	1172214
WIM	COUPE TUBE A CREMAILLERE Ø20-63MM SPECIAL PE	1325944
WIM	COUPE TUBE A CREMAILLERE POUR TUBE PE Ø20-63MM MANCHE LONG	1145121



### ■ Coupe tube guillotine

#### Diamètre de coupe

Ø 225 mm

#### Code produit

366806



# Outillage de coupe et ébavurage

## → Coupe tube

### ■ ROCUT® UKS 160 / 355

Scie circulaire puissante Ø 160 - 355 mm

- Domaine d'application :  
Pour découper des tubes en plastiques, en PE, PP et PVC  
Sur le chantier et dans l'atelier

#### Info technique

- puissance : 1750 W
- diamètre extérieur de tube : 160 mm - 355 mm
- tuyau d'épaisseur : 8 mm - 40 mm

#### Info chantier

- pour une coupe sans déport et perpendiculaire
- coupe à précision répétée avec limite réglable de la profondeur de coupe et réglage de précision
- travail efficace et rationnel, grande rapidité de coupe
- travail sûr grâce à la protection de lame
- centrage optimisé du tube



Libellé produit	Code produit
COUPE TUBE ELECTRIQUE ROCUT UKS POUR TUYAU PE Ø160-355	1127078
LAME DE RECHANGE ROCUT UKS	1127079
CAISSE DE TRANSPORT DE SCIE ROCUT UKS	1127080

### ■ PAMCUT

Avec PAMCUT, couper et chanfreiner un tuyau n'a jamais été aussi sûr, facile et rapide.

Différentes tailles de machines (Ø15 à 360 mm)\* et sources d'énergie (électrique et pneumatique)\*\* sont disponibles selon vos besoins. Convient à la coupe des tuyaux en fonte ductile, aciers et tubes plastiques.

Le processus de coupe est :

- SÉCURISÉ
  - système de fixation sur tuyau breveté
  - disques de coupe protégé par carter
  - pas de manipulation du tuyau durant la coupe
- ERGONOMIQUE
  - c'est le tuyau qui tourne durant la coupe, pas la machine
- RAPIDE ET PRÉCIS
  - coupe à angle droit ou avec chanfrein 1 passe, sans cavure extérieure

\* Coupe d'équerre d'un tuyau fonte ductile jusqu'au DN450 et coupe chanfreinée jusqu'au DN350

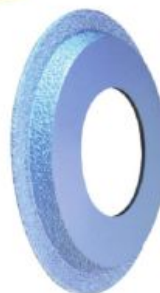

### ■ Tronçonneuse canalisation

Tronçonneuse à chaîne diamantée pour la coupe de la fonte associée au réservoir d'eau de 35 litres avec batterie 12 V et pompe électrique intégrée

- Existe en version thermique ou hydraulique
- Niveau de vibration très bas
- Système de tension de chaîne renforcé
- Coupe de 35 à 63 cm selon modèles
- Plus de contrainte de profondeur de coupe

#### Info chantier

- refroidissement de la chaîne par eau pour une longévité accrue



# Outillage pour PEHD

## Grattoirs manuels PEHD



Fournisseur	Code produit
WIM	765703
MIK	1134527
ASS	875475

## Marqueurs PEHD



Fournisseur	Code produit
LOG EAU	779696
MIK	378074
ASS	753260

## Racleurs mécaniques rotatif PEHD

Fournisseur	Libellé produit	Code produit
RJO	RACLEUR MECANIQUE POUR TUBE PE TURBO Ø25MM	773436
RJO	RACLEUR MECANIQUE POUR TUBE PE TURBO Ø32MM	773437
RJO	RACLEUR MECANIQUE POUR TUBE PE TURBO Ø40MM	773438
RJO	RACLEUR MECANIQUE POUR TUBE PE TURBO Ø50MM	773439
RJO	RACLEUR MECANIQUE POUR TUBE PE TURBO Ø63MM	773440
RJO	RACLEUR ROTATIF PS180 POUR TUBE PE Ø75-200MM + SAC	773434
RJO	RACLEUR ROTATIF PS400 POUR TUBE PE Ø160-400MM + SAC	775492
RJO	LAME DE COUPE POUR PS180 ET PS400	1017991
HYQ	RACLEUR ROTATIF GB2 POUR TUBE PE Ø63-315MM +CAISSE	1164846
HYQ	RACLEUR ROTATIF GB2 POUR TUBE PE Ø90-400MM +CAISSE	1121038
HYQ	LAME DE COUPE DE RECHANGE POUR RACLEUR ROTATIF GB2	1280468
MIK	KIT DE COUPE DE RECHANGE POUR RACLEUR ROTATIF 225	1134299
MIK	LAME DE COUPE DE RECHANGE POUR RACLEUR ROTATIF SK63	1134532
CXT	SET RACLEURS ROTATIF PE100 GB1 POUR TUBE PE Ø25-75MM +VALISE	942542
CXT	RACLEUR ROTATIF GB1 POUR TUBE PE Ø090-400MM +CAISSE	942541
CXT	LAME DE COUPE GB1 POUR SET RACLEURS Ø25-75MM	1012857
WIM	RACLEUR ROTATIF MECANIQUE POUR TUBE PE Ø63-250MM +CAISSE	1145144
WIM	LAME DE RECHANGE POUR RACLEUR ROTATIF Ø63-225MM	1145148



## Positionneur - redresseur

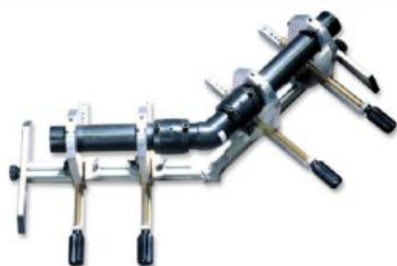

	Diamètre extérieur	Code produit
Pour barre	Ø 063-160 mm	775495
Pour barre	Ø 125-500 mm	-
Pour touret - couronne		-





# Outillage pour PEHD

## → Machine électrofusion

### ■ Machines à souder électrofusion spéciale branchement

Machine à souder pour l'électrosoudage en mode code à barres avec scannette ou crayon optique selon les modèles, ou manuel en dépannage

- Polyvalence, selon les modèles, les machines peuvent souder les raccords électrosoudables de TOUTES MARQUES et jusqu'à Ø 125. Ponctuellement, possibilité de souder du Ø 160 avec des phases de refroidissement entre deux soudures
- Traçabilité, les machines permettent d'enregistrer les données de soudage dans une mémoire interne (possibilité de récupérer les informations via une clé USB)
- Maintenance, une révision annuelle est préconisée par le fabricant



	Code produit
ELEKTRA LIGHT	769904
MSA125	1125536
RESO LIGHT	983653
Ondine S	1110584
CTF batterie	765482

### Info technique

Tension d'alimentation 220 V 50/60Hz

- Toujours suivre l'ordre de fonctionnement suivant sous peine d'endommager la machine à souder :
  - 1) Démarrer le générateur
  - 2) Brancher la machine électrofusion et démarrer
  - 3) Débrancher la machine électrofusion avant d'éteindre le générateur
  - 4) N'utiliser que les câbles secondaires délivrés par le fabricant

### Info chantier

- Procédure de soudure :
  - 1) Couper le tube perpendiculairement avec un outil approprié
  - 2) Gratter correctement le tube sur toute la surface de soudage à l'aide d'un racleur manuel ou d'un racleur mécanique
  - 3) Mesurer et marquer le bon positionnement des pièces sur chaque extrémité des tubes à l'aide d'un marqueur PE
  - 4) Nettoyer les surfaces à souder (tubes et raccords) au moment d'assembler les pièces. Appliquer le dégraissant avec un chiffon propre non pelucheux ou utiliser des lingettes de dégraissage à usage unique. S'assurer de l'évaporation complète du solvant
  - 5) Sortir les pièces de leur sachet

- Pour les applications en altitude, prévoir un groupe électrogène de capacité suffisante en tenant compte de la puissance consommée par la machine électrosoudable et la perte de puissance due à l'altitude :
  - lorsque l'altitude dépasse 150 mètres, un groupe électrogène perd environ 1% de sa puissance tous les 100 mètres
  - lorsque la température dépasse 30°C, un groupe électrogène perd environ 2% de sa puissance par tranche de 5°C

- 6) Insérer les tubes dans le manchon, vérifier qu'ils sont en butée (utiliser les marques sur le tube). Immobiliser l'ensemble avec un positionneur. Vérifier le bon alignement du montage
  - 7) Raccorder la machine à souder à l'alimentation électrique appropriée et suivre les instructions
  - 8) À la fin du temps de soudage, débrancher la machine, noter l'heure de fin de refroidissement sur le manchon ou sur le tube à proximité de la soudure.
- NE PAS ENLEVER LE POSITIONNEUR AVANT LA FIN DU TEMPS DE REFROIDISSEMENT (indication mentionnée sur le raccord)



# Outillage pour PEHD

## → Machine électrofusion

### ■ Machines à souder par électrofusion tous diamètres

Machine à souder pour l'électrosoudage en mode code à barres avec scannette ou crayon optique selon les modèles, ou manuel en dépannage

- Polyvalence, selon les modèles, les machines peuvent souder les raccords électrosoudables de TOUTES MARQUES et de TOUS Ø
- Traçabilité, les machines permettent d'enregistrer les données de soudage dans une mémoire interne (possibilité de récupérer les informations via une clé USB)
- Maintenance, une révision annuelle est préconisée par le fabricant



964035



1147771



974698



1110582



775493

	Libellé produit	Code produit
GF	MACHINE ELS UNIVERSELLE MSA 2.0 AVEC SCAN+CAISSE DE TRANSPORT	964035
ASS	MACHINE ELS UNIVERSELLE POLYMATIC+ AVEC SCAN+CAISSE DE TRANSPORT	974698
CTF	MACHINE ELS UNIVERSELLE ONDINE C AVEC SCAN+CAISSE DE TRANSPORT	1110582
CTF	MACHINE ELS UNIVERSELLE ONDINE M AVEC SCAN+CAISSE DE TRANSPORT	1110583
RJO	MACHINE ELS UNIVERSELLE ELEKTRA 315 AVEC SCAN+CAISSE DE TRANSPORT	775493
MIK	MACHINE ELS UNIVERSELLE BASIC PRINT AVEC SCAN+CAISSE DE TRANSPORT	1147771

### Info technique

Tension d'alimentation 220 V 50/60Hz

- Toujours suivre l'ordre de fonctionnement suivant sous peine d'endommager la machine à souder :
  - 1) Démarrer le générateur
  - 2) Brancher la machine électrofusion et démarrer
  - 3) Débrancher la machine électrofusion avant d'éteindre le générateur
  - 4) N'utiliser que les câbles secondaires délivrés par le fabricant

- Pour les applications en altitude, prévoir un groupe électrogène de capacité suffisante en tenant compte de la puissance consommée par la machine électrosoudable et la perte de puissance due à l'altitude :

- lorsque l'altitude dépasse 150 mètres, un groupe électrogène perd environ 1% de sa puissance tous les 100 mètres
- lorsque la température dépasse 30°C, un groupe électrogène perd environ 2% de sa puissance par tranche de 5°C

### Info chantier

- Procédure de soudure :
  - 1) Couper le tube perpendiculairement avec un outil approprié
  - 2) Gratter correctement le tube sur toute la surface de soudage à l'aide d'un racleur manuel ou d'un racleur mécanique
  - 3) Mesurer et marquer le bon positionnement des pièces sur chaque extrémité des tubes à l'aide d'un marqueur PE
  - 4) Nettoyer les surfaces à souder (tubes et raccords) au moment d'assembler les pièces. Appliquer le dégraissant avec un chiffon propre non pelucheux ou utiliser des lingettes de dégraissage à usage unique. S'assurer de l'évaporation complète du solvant
  - 5) Sortir les pièces de leur sachet

- 6) Insérer les tubes dans le manchon, vérifier qu'ils sont en butée (utiliser les marques sur le tube). Immobiliser l'ensemble avec un positionneur. Vérifier le bon alignement du montage
- 7) Raccorder la machine à souder à l'alimentation électrique appropriée et suivre les instructions
- 8) À la fin du temps de soudage, débrancher la machine, noter l'heure de fin de refroidissement sur le manchon ou sur le tube à proximité de la soudure.

NE PAS ENLEVER LE POSITIONNEUR AVANT LA FIN DU TEMPS DE REFROIDISSEMENT (indication mentionnée sur le raccord)

# Outillage pour PEHD

## Machines à souder par polyfusion

Machine manuelle ou semi automatique de soudage pour tubes et raccords PE par polyfusion dit «bout à bout»

Il s'agit d'une soudure par rapprochement de deux surfaces chauffées à la température de ramollissement. Après immobilisation des deux tubes dans l'appareil de soudage. Les extrémités sont rabotées parallèlement. Une plaque chauffante à deux faces (miroir) est serrée entre les deux tubes. Après ramollissement, les deux surfaces sont pressées l'une sur l'autre. Il en résulte une soudure autogène.

- Gamme :  
- selon modèle du Ø 32 à 1600 mm



## Groupes électrogènes

La gamme PLUTONELEC met à la disposition de l'utilisateur une source auxiliaire monophasée 230v 50Hz de la puissance disponible pour l'alimentation des outils spécifiques des équipes soudeurs et l'utilisation de matériels électroportatifs

- version brouette démarrage manuel avec disjoncteur thermique et différentiel

### Info technique

Pour les applications en altitude, prévoir un groupe électrogène de capacité suffisante en tenant compte de la puissance consommée par la machine électrosoudable et la perte de puissance due à l'altitude :

- lorsque l'altitude dépasse 150 mètres, un groupe électrogène perd environ 1% de sa puissance tout les 100 mètres
- lorsque la température dépasse 30°C, un groupe électrogène perd environ 2% de sa puissance par tranche de 5°C



PUISSANCE	Code produit
6 KW	1110585
10 KW	1110586

# Outillage de désinfection

## ■ Biocides non chlorés à base de peroxyde d'hydrogène

AEOS Désinfectant est un désinfectant spécialement formulé pour assurer la désinfection des réseaux d'eau potable. Ce produit est utilisé pour des désinfections de surface par pulvérisation ou utilisé pour des désinfections de volume par dosage proportionnel. Il désincruste les biofilms bactériens associés aux dépôts organiques et minéraux.

- Composition :  
Désinfectant liquide concentré à base de peroxyde d'hydrogène additionné d'acide peracétique.
- Avantages :
  - biocides non chlorés à base de peroxyde d'hydrogène
  - efficace indépendamment du PH
  - temps de contact court (> 6 heures pour 200 mg/l)
  - bandelette test contrôle de diffusion
  - écologique : se transforme en oxygène et en eau



	Libellé produit	Code produit
Mise en service	DESINFECTANT DE CANALISATION AEOS BIDON 10L	1112843
Equipement	BANDELETTE TEST DE DESINFECTION AEOS BOITE 100	1112849
Equipement	MALETTE TEST DE DESINFECTION AEOS	1112848
Equipement	SPRAY DE DESINFECTION AEOS BIDON 750ML	1157869

## ■ Pompe doseuse de désinfection de canalisation

Libellé produit	Code produit
POSTE MOBILE DE DESINFECTION DE CANALISATION AEOS 5M³/H	1112850
POSTE MOBILE DE DESINFECTION DE CANALISATION AEOS 7M³/H	1112851



## ■ Désinfectant chloré pour canalisation

Ces granules sont un dérivé de chlore et contiennent environ 65 à 70 % de chlore actif. Avant injection dans la canalisation, les granules doivent être dilués dans un récipient. Le dosage sera en relation avec l'état de propreté de la canalisation. Autorisation d'emploi par le ministère de la santé.

### Info chantier

Temps de contact : 12 h  
Dosage préconisé : 100g/m<sup>3</sup>



Libellé produit	Code produit
GRANULES DE DESINFECTION 65 A 70% DE CHLORE ACTIF BOITE 1 KG	1466687

# Outillage essai de pression

## ■ Pompes d'épreuve manuelle



LIBELLÉ PRODUIT	Code produit
POMPE D'EPREUVE MANUELLE 50BAR 5L	21276
POMPE D'EPREUVE MANUELLE 50BAR 12,5L	1496722
POMPE D'EPREUVE MANUELLE 50BAR 25L	1424956
POMPE D'EPREUVE MANUELLE HP 300 60BAR	366287

## ■ Pompe d'épreuve électrique

TYPE	Pression	Code produit
électrique	40 bar	1127077



## ■ Obturateurs de canalisation

L'obturateur gonflable FLO-BLOC® MT est un obturateur multi-taille couvrant tout type de canalisation d'assainissement de DN 30 mm à 1800 mm

- FLO-BLOC® MT est idéal pour des obturations simples et temporaires de flux amont afin par exemple d'effectuer toute sorte de maintenance en aval de la section obturée

- les obturateurs FLO-BLOC® MT sont conçus à partir de caoutchouc naturel (identique à celui utilisé dans la fabrication des pneumatiques)

- ils sont équipés en standard de valve de gonflage type Schrader (valve automobile)

- les références du DN 200 mm au DN 1800 mm possèdent en plus d'un anneau de levage en aluminium permettant d'y attacher une corde, chaîne ou canne d'extension pour retirer à distance et en toute sécurité l'obturateur

Les obturateurs FLO-BLOC® MT résistent à une pression allant de 0,40 à 1,20 bar. (selon les références)

L'installation et le gonflage (variant de 0,83 à 3,00 bar) se font grâce à l'ensemble des accessoires de la gamme Flo-Bloc™ fournis par Norham.

### Info chantier

- pour les applications de test à l'air, il est nécessaire d'utiliser un ballon obturateur simple type MT et un ballon obturateur avec by-pass MTB



TEST D'ÉTANCHÉITÉ À L'AIR

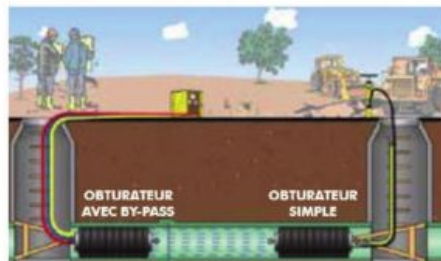

	Libellé produit	Code produit
Obturateur MT	BALLON ASSAINISSEMENT OBTURATEUR GONFLABLE FLO-BLOC Ø92-210	956532
Obturateur MT	BALLON ASSAINISSEMENT OBTURATEUR GONFLABLE FLO-BLOC Ø200-400	1141479
Pompe	POMPE A MAIN FLO-BLOC AVEC MANOMETRE	956535
Rallonge 3m	RALLONGE DE GONFLAGE FLO-BLOC 3M	956534



# Outillage essai de pression

## ■ Procédure essai pression

### Préparation de l'essai

Il est préférable d'effectuer la mise en pression de la canalisation en laissant les joints découverts pour contrôler leur étanchéité.

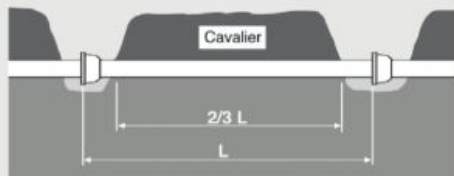

Obturer les extrémités du tronçon concerné avec des plaques pleines équipées de robinets, pour le remplissage et l'évacuation d'air.

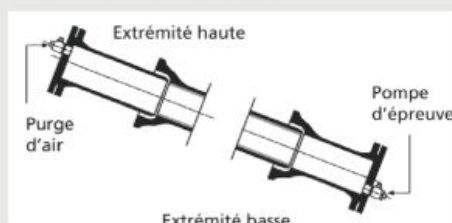

⚠ Évaluer les efforts hydrauliques développés sur les extrémités de la conduite et mettre en place un système de butées correctement dimensionnées.

### Mise en eau

- Vérifier l'efficacité des ventouses
- Remplir progressivement la conduite par le point bas
- Purger l'air aux divers points hauts du tronçon
- ⚠ • Utiliser les robinets-vannes de vidange pour vérifier l'arrivée progressive de l'eau. Dans la mesure du possible, laisser 24 h la canalisation en eau

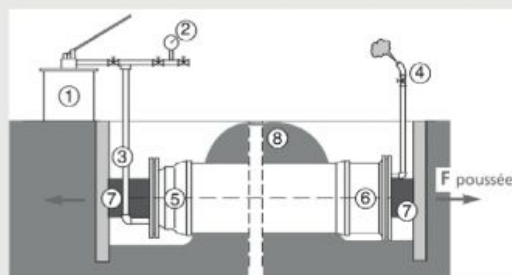

Légende du dessin :

- 1 - Pompe d'épreuve
- 2 - Manomètre
- 3 - Raccordement de la pompe
- 4 - Purge d'air
- 5 - Pièce extrémité basse
- 6 - Pièce extrémité haute
- 7 - Système de butée
- 8 - Cavalier de terre

### Test de pression

- La canalisation étant totalement remplie, monter lentement en pression jusqu'au niveau de pression d'épreuve prescrit
- Surveiller en permanence les butées
- Appliquer les critères de contrôle définis.  
La pression d'essai ne doit pas diminuer de plus de 0,2 bar lorsqu'elle est maintenue (30 mn selon Fascicule 71, 1 h selon norme EN 805)
- Vidanger la canalisation, enlever les équipements d'essais, connecter le tronçon
- Rincer correctement pour éliminer les corps étrangers éventuellement piégés au moment de la pose
- Désinfecter avant la mise en service

# Produits d'étanchéité et consommables

## ■ Pâte d'étanchéité Kolmat Easyfit



Code produit

933086

## ■ Pâte d'étanchéité Filetfix



Code produit

280114

## ■ Bande d'étanchéité Kolmat Fibre Seal



Code produit

933085

## ■ Ruban P.T.F.E.



Code produit

933089

## ■ Pâte d'étanchéité Silpat



Code produit

933083

## ■ Filasse de lin



Code produit

933084

## ➔ Produits pour la pose de canalisation

### ■ Lubrifiant pour PVC



Conditionnement

Code produit

pot 800 g

365034

seau 2,5 kg

365035

seau 5 kg

365036

### ■ Lubrifiant pour fonte



Fournisseur	Libellé produit	Code produit
ECS	PATE LUBRIFIANTE POUR TUYAU FONTE TUBE 1 L	691546
PAM	PATE LUBRIFIANTE POUR TUYAU FONTE BIDON 0,85 KG	40099
PAM	PATE LUBRIFIANTE POUR TUYAU FONTE BLUTOP BIDON 0,85 KG	627877

# Produits d'étanchéité et consommables

## → Produits pour la pose de canalisation

### ■ Colles pour tubes et raccords pvc eau potable



Conditionnement	Code produit
125 ml	1182175
250 ml	1182176
1000 ml	1182178

### ■ Décapant pour PVC



Libellé produit	Code produit
DECAPANT ECO BIDON 250 ML	67630
DECAPANT CLEANER POUR TUYAU PVC BIDON 1 L	924698

### ■ Dégraissants polyéthylène



850400



753362



133935



1110587

Code 4L	Libellé produit	Code produit
RSF	LINGETTE DEGRAISSANTE IMBIBEE DE 70% D'ALCOOL POUR TUBE PE BOITE 200	133935
SAN	LINGETTE DEGRAISSANTE ROMEO+ POUR TUBE PE BIDON 200	1110587
ASS	LINGETTE DEGRAISSANTE PLASSON POUR TUBE PE SACHET 50	753362
ORG	LINGETTE DEGRAISSANTE GF POUR TUBE PE	1056996
WIM	LINGETTE DEGRAISSANTE POUR TUBE PE BOITE 50	1145145
GRI	LINGETTE PE WIPES SPECIAL POUR TUBE PE DEVIDOIR 100	1122727
JQA	LINGETTE DEGRAISSANTE AEOS POUR TUBE PE AVEC ACS BOITE 100	1154281
GRI	DEGRAISSANT CLEANER POUR TUYAU PE BIDON 1 L	850400
MIK	DEGRAISSANT POUR TUYAU PE SOLISEC S EVAPORATION RAPIDE BIDON 1 L	1134511
ASS	DEGRAISSANT PLASSON POUR TUYAU PE BIDON 1 L	753259

### ■ Bandes grasses anti-corrosion Denso® verte



	Largeur	Longueur	Code produit
Bande grasse	50 mm	10 m	40804
Bande grasse	100 mm	10 m	40805
Bande grasse alu	100 mm	10 m	1466686

### ■ Dégrissant contact alimentaire



Code produit  
1106241

### ■ Chiffon et lingettes nettoyantes mains et outils



Code produit  
850402



# NOS MARQUES

 **BAYARD**  
BY TALIS

**CSA**

  
**egeplast**

 **ELECTROSTEEL**  
FRANCE

 **ELYDAN**  
VOS PROJETS NOUS INSPIRENT

  
**NORHAM**

**SYSTEM GROUP**  
FRANCE

**You Tube**



**CHRISTAUD**





- 294 - 301** TUYAUX FONTE ASSAINISSEMENT  
ELECTROSTEEL
- 302 - 304** RACCORDS FONTE ASSAINISSEMENT  
ELECTROSTEEL
- 306 - 309** TUBE PEHD
- 310 - 314** VENTOUSE ASSAINISSEMENT CSA
- 315 - 316** VENTOUSE ASSAINISSEMENT BAYARD
- 317** ROBINETTERIE D'ASSAINISSEMENT  
BAYARD
- 318 - 319** VANNE D'ASSAINISSEMENT BAYARD
- 320 - 322** RACCORD MULTIMATÉRIAUX NORHAM
- 322 - 323** VANNE MURALE NORHAM

# Tuyaux fonte assainissement ELECTROSTEEL

## ■ Tuyaux ELECTROSTEEL® 200 g/m<sup>2</sup> de Zinc

Tuyau fonte ductile équivalent Classe K7 - DN 80 à 1200 à emboîtement automatique :

- pour joint standard type TYTON NBR
- pour joint verrouillé type « Vi+ »\* NBR (\* DN 80 à 600)
- pour joint standard type TYTFAST® NBR (uniquement en pose gravitaire)
- avec revêtement extérieur en Zinc pur (200 g/m<sup>2</sup>)

- Domaine d'application :
  - utilisable pour les réseaux sous-pression d'eaux usées et réseaux gravitaires

- Compatibilité du revêtement extérieur avec les sols :
 

Les tuyaux en fonte ductile assainissement, dotés d'un revêtement extérieur Zinc pur, peuvent être utilisés dans la plupart des sols, à l'exception :

  - des sols tourbeux et acides
  - des sols contenant des déchets, des cendres, des scories ou contaminés par certains déchets ou effluents industriels
  - des sols situés sous le niveau de la nappe phréatique ayant une résistivité inférieure à 2500 Ω cm

Dans de tels sols, et aussi dans l'éventualité de courants vagabonds, il est recommandé d'utiliser d'autres types de revêtements extérieurs adaptés aux sols plus corrosifs

- Compatibilité du revêtement intérieur avec les eaux :
 

Les canalisations en fonte ductile assainissement, munies d'un revêtement intérieur à base de mortier de ciment alumineux (résistant à l'abrasion), peuvent être utilisées pour véhiculer tous les types d'eaux usées dont le pH est compris entre 4 et 12

- NF HEN 598 : 2009



Diamètre nominal	Code produit	Nombre de tuyaux par fardeau	PFA	Déviations angulaires non verrouillées	Revêtement extérieur	Revêtement intérieur	Accessoire	Norme	Longueur	Caractéristique technique
DN 080 mm	691559	22	40 bar	5 °	Zinc pur 200g/m <sup>2</sup>	ciment alumineux	+joint NBR automatique standard type TYTON	NF EN598	5,5 m	ph 04 - 12
DN 100 mm	691560	18	40 bar	5 °						
DN 125 mm	691561	14	40 bar	5 °						
DN 150 mm	691562	12	40 bar	5 °						
DN 200 mm	691563	10	40 bar	4 °						
DN 250 mm	691564	8	38 bar	4 °						
DN 300 mm	691565	6	35 bar	4 °						

### Info technique

- Principales caractéristiques :
  - classe d'épaisseur conforme à la norme HEN 598-2009,
  - revêtement extérieur renforcé : Zinc pur 200 g/m<sup>2</sup> + revêtement époxy rouge brun d'épaisseur minimum de 100 microns
  - revêtement intérieur : mortier de ciment alumineux centrifugé résistant à l'abrasion et H2S
  - joint automatique type TYTON en Nitrile (NBR) : étanche et imperméable
  - verrouillage par bague de joint type TYTON Nitrile (NBR) « Vi+ » sans boulon : étanche et imperméable
  - longueur : 5,5 m

### Info chantier

- Autres dimensions, nous consulter
- Les tuyaux du DN 80 au DN 300 sont calibrés et peuvent être coupés sur site jusqu'à un maximum de 2/3 de la longueur du tuyau mesurée depuis l'extrémité du bout uni
- Les tuyaux sont livrés avec une rondelle TYTON NBR

# Tuyaux fonte assainissement ELECTROSTEEL

## ■ Tuyaux ELECTROSTEEL® 400 g/m<sup>2</sup> de ZnAl

Tuyau fonte ductile équivalent Classe K7 - DN 80 à 1200 à emboîtement automatique :

- pour joint standard type TYTON NBR
- pour joint verrouillé type « Vi+ »\* NBR (\* DN 80 à 600)
- pour joint standard type TYTFAST® NBR (uniquement en pose gravitaire)
- avec revêtement extérieur : alliage Zn-Al 400 g/m<sup>2</sup>

- Domaine d'application :
  - utilisable pour les réseaux sous-pression d'eaux usées et réseaux gravitaires

- Compatibilité du revêtement extérieur avec les sols :  
Les tuyaux en fonte ductile assainissement, dotés d'un revêtement extérieur Zinc pur, peuvent être utilisés dans la plupart des sols, à l'exception :
  - des sols tourbeux et acides
  - des sols contenant des déchets, des cendres, des scories ou contaminés par certains déchets ou effluents industriels
  - des sols situés sous le niveau de la nappe phréatique ayant une résistivité inférieure à 2500 Ω cm
 Dans de tels sols, et aussi dans l'éventualité de courants vagabonds, il est recommandé d'utiliser d'autres types de revêtements extérieurs adaptés aux sols plus corrosifs

- Compatibilité du revêtement intérieur avec les eaux :  
Les canalisations en fonte ductile assainissement, munies d'un revêtement intérieur à base de mortier de ciment alumineux (résistant à l'abrasion), peuvent être utilisées pour véhiculer tous les types d'eaux usées dont le pH est compris entre 4 et 12



NF EN 598 : 2009



Diamètre nominal	Code produit	Nombre de tuyaux par fardeau	PFA	Déviations angulaires non verrouillées	Revêtement extérieur	Accessoire	Norme	Longueur	Caractéristique technique
DN 080 mm	-	22	40 bar	5 °	Zn-AL 400g/m <sup>2</sup>	+joint NBR automatique standard type TYTON	NF EN598	5,5 m	PH 4-12
DN 100 mm	-	18	40 bar	5 °					
DN 125 mm	-	14	40 bar	5 °					
DN 150 mm	1371073	12	40 bar	5 °					
DN 200 mm	1371063	10	40 bar	4 °					
DN 250 mm	-	8	38 bar	4 °					
DN 300 mm	-	6	35 bar	4 °					

### Info technique

- Principales caractéristiques :
  - classe d'épaisseur conforme à la norme HEN 598-2009
  - revêtement extérieur renforcé : alliage de Zinc-Aluminium de masse minimum 400 g/m<sup>2</sup> + revêtement époxy rouge brun d'épaisseur minimum de 100 microns,
  - revêtement intérieur : mortier de ciment alumineux centrifugé résistant à l'abrasion et H<sub>2</sub>S
  - joint automatique type TYTON en Nitrile (NBR) : étanche et imperméable
  - verrouillage par bague de joint type Tyton Nitrile (NBR) « Vi+ » sans boulon : étanche et imperméable

### Info chantier

- Autres dimensions, nous consulter
- Les tuyaux du DN 80 au DN 300 sont calibrés et peuvent être coupés sur site jusqu'à un maximum de 2/3 de la longueur du tuyau mesurée depuis l'extrémité du bout uni
- Les tuyaux sont livrés avec une rondelle TYTON NBR

# Tuyaux fonte assainissement ELECTROSTEEL

## ■ Tuyaux ELECTRONET® 200 g/m<sup>2</sup> de Zinc

Tuyau fonte ductile équivalent Classe K7 - DN 80 à 350 à emboîtement automatique :

- pour joint standard type Tyton NBR
- pour joint verrouillé type « Vi+ » NBR
- pour joint standard type TYTFAST® NBR (uniquement en pose gravitaire)
- avec revêtement extérieur Zinc pur 200 g/m<sup>2</sup>

- **Domaine d'application :**  
Utilisable pour les réseaux sous-pression d'eaux usées et réseaux gravitaires domestiques et industriels agressives, à faible ou forte hauteur de couverture grâce à sa résistance mécanique renforcée (CR 40)

- **Compatibilité du revêtement extérieur avec les sols :**  
Les tuyaux en fonte ductile ELECTRONET®, dotés d'un revêtement extérieur Zinc pur, peuvent être utilisés dans la plupart des sols, à l'exception :  
- des sols tourbeux et acides,  
- des sols contenant des déchets, des cendres, des scories ou contaminés par certains déchets ou effluents industriels,  
- des sols situés sous le niveau de la nappe phréatique ayant une résistivité inférieure à 2500 Ω cm  
Dans de tels sols, et aussi dans l'éventualité de courants vagabonds, il est recommandé d'utiliser d'autres types de revêtements extérieurs adaptés aux sols plus corrosifs

- **Compatibilité du revêtement intérieur avec les eaux :**  
Les canalisations en fonte ductile ELECTRONET®, munies d'un revêtement intérieur époxy de couleur verte d'épaisseur moyenne 500 microns, peuvent être utilisées pour véhiculer tous les types d'eaux usées dont le pH est compris entre 1 et 13



NF EN 598 : 2009 (en version gravitaire)



Diamètre nominal	Code produit	Nombre de tuyaux par fardeau	PFA	Déviations angulaires non verrouillées	Revêtement extérieur	Revêtement intérieur	Accessoire	Norme	Longueur	Caractéristique Technique
DN 080 mm	966089	22	40 bar	5 °	Zinc pur 200g/m <sup>2</sup>	époxy vert	+joint NBR automatique standard type TYTON	NF EN598	5,5 m	ph 01-13
DN 100 mm	966090	18	40 bar	5 °						
DN 125 mm	966091	14	40 bar	5 °						
DN 150 mm	966093	12	40 bar	5 °						
DN 200 mm	966094	10	40 bar	4 °						
DN 250 mm	966095	8	38 bar	4 °						
DN 300 mm	966096	6	35 bar	4 °						

### Info technique

- **Principales caractéristiques :**  
- classe d'épaisseur renforcée conforme à la norme HEN 598-2009 (critère de rigidité CR 40)  
- revêtement extérieur renforcé : Zinc pur 200 g/m<sup>2</sup> + revêtement époxy rouge brun d'épaisseur minimum de 100 microns  
- revêtement intérieur lisse avec coefficient d'écoulement K Strickler amélioré : époxy de couleur verte d'épaisseur moyenne 500 microns  
- joint automatique type TYTON en Nitrile (NBR) : étanche et imperméable  
- verrouillage par bague de joint type Tyton Nitrile (NBR) « Vi+ » sans boulon : étanche et imperméable pour mise en oeuvre sur terrain à forte déclivité  
- performances mécaniques renforcées

### Info chantier

- Autres dimensions, nous consulter
- Les tuyaux du DN 80 au DN 300 sont calibrés et peuvent être coupés sur site jusqu'à un maximum de 2/3 de la longueur du tuyau mesurée depuis l'extrémité du bout uni
- Les tuyaux sont livrés avec une rondelle TYTON NBR
- **APPLICATION EXTRÊME :**  
Pour les sols de tout niveau de corrosivité, le tuyau ELECTRONET® peut être livré en option avec un revêtement extérieur renforcé : zinc métallique pur de 200 g/m<sup>2</sup> plus couche de finition 100 µm constituée bouche pore époxy rouge sur le fût et d'une peinture époxy sur le bout uni ainsi qu'un revêtement polyéthylène 2,5 mm



# Tuyaux fonte assainissement ELECTROSTEEL

## ■ Tuyaux ELECTRONET® 400 g/m<sup>2</sup> ZnAl

Tuyau fonte ductile équivalent Classe K7 - DN 80 à 350 à emboîtement automatique :

- pour joint standard type Tyton NBR
- pour joint verrouillé type « Vi+ » NBR
- avec revêtement extérieur : alliage Zn-Al 400 g/m<sup>2</sup>

- Domaine d'application :  
Utilisable pour les réseaux gravitaires d'eaux usées domestiques et industrielles agressives, à faible ou forte hauteur de couverture grâce sa résistance mécanique renforcée (CR 40)

- Compatibilité du revêtement extérieur avec les sols :  
Les tuyaux en fonte ductile ELECTRONET®, dotés d'un revêtement extérieur en alliage de Zinc Aluminium, peuvent être utilisés dans la plupart des sols, à l'exception :
  - des sols tourbeux et acides
  - des sols contenant des déchets, des cendres, des scories ou contaminés par certains déchets ou effluents industriels
  - des sols situés sous le niveau de la nappe phréatique ayant une résistivité inférieure à 2500 Ω cm
 Dans de tels sols, et aussi dans l'éventualité de courants vagabonds, il est recommandé d'utiliser d'autres types de revêtements extérieurs adaptés aux sols plus corrosifs

- Compatibilité du revêtement intérieur avec les eaux :  
Les canalisations en fonte ductile ELECTRONET®, munies d'un revêtement intérieur époxy de couleur verte d'épaisseur moyenne 500 microns, peuvent être utilisées pour véhiculer tous les types d'eaux usées dont le pH est compris entre 1 et 13



NF HEN 598 : 2009



Diamètre nominal	Code produit	Nombre de tuyaux par fardeau	PFA	Déviations angulaires non verrouillées	Revêtement extérieur	Revêtement intérieur	Accessoire	Norme	Longueur	Caractéristique Technique
DN 080 mm	-	22	40 bar	5 °	alliage Zn-Al 400 g/m <sup>2</sup>	époxy vert	+joint NBR automatique standard type TYTON	NF EN598	5,5 m	ph 01-13
DN 100 mm	-	18	40 bar	5 °						
DN 125 mm	-	14	40 bar	5 °						
DN 150 mm	-	12	40 bar	5 °						
DN 200 mm	-	10	40 bar	4 °						
DN 250 mm	-	8	38 bar	4 °						
DN 300 mm	-	6	35 bar	4 °						

### Info technique

- Principales caractéristiques :
  - classe d'épaisseur renforcée conforme à la norme HEN 598-2009 (critère de rigidité CR 40)
  - revêtement extérieur renforcé : alliage de Zinc Aluminium de masse minimum 400 g/m<sup>2</sup> + revêtement époxy rouge brun d'épaisseur 100 microns minimum
  - revêtement intérieur lisse avec coefficient d'écoulement K Strickler amélioré : époxy de couleur verte d'épaisseur moyenne 500 microns
  - joint automatique type TYTON en Nitrile (NBR) : étanche et imperméable
  - verrouillage par bague de joint type Tyton Nitrile (NBR) « Vi+ » sans boulon : étanche et imperméable pour mise en oeuvre sur terrain à forte déclivité
  - performances mécaniques renforcées

### Info chantier

- Autres dimensions, nous consulter
- Les tuyaux du DN 80 au DN 300 sont calibrés et peuvent être coupés sur site jusqu'à un maximum de 2/3 de la longueur du tuyau mesurée depuis l'extrémité du bout uni
- Les tuyaux sont livrés avec une rondelle TYTON NBR
- APPLICATION EXTRÊME :  
Pour les sols de tout niveau de corrosivité, le tuyau ELECTRONET® peut être livré en option avec un revêtement extérieur renforcé : alliage de Zinc Aluminium de masse minimum 400 g/m<sup>2</sup> plus couche de finition 100 µm constituée bouche pore époxy rouge sur le fût et d'une peinture époxy sur le bout uni ainsi qu'un revêtement polyéthylène 2,5 mm

# Tuyaux fonte assainissement ELECTROSTEEL

## Tuyaux ELECTROFAST® 200 g/m<sup>2</sup> de Zinc

Tuyau fonte ductile DN 80 à 350 à emboîtement automatique au capacité hydraulique supérieure :

- pour joint standard type Tyton NBR
- pour joint standard type TYTFAST® NBR
- avec revêtement extérieur Zinc pur 200 g/m<sup>2</sup>

- Domaine d'application :  
Utilisable pour les réseaux gravitaires d'eaux usées domestiques et industrielles agressives

- Compatibilité du revêtement extérieur avec les sols :  
Les tuyaux en fonte ductile ELECTROFAST®, dotés d'un revêtement extérieur Zinc pur, peuvent être utilisés dans la plupart des sols, à l'exception :  
- des sols tourbeux et acides,  
- des sols contenant des déchets, des cendres, des scories ou contaminés par certains déchets ou effluents industriels,  
- des sols situés sous le niveau de la nappe phréatique ayant une résistivité inférieure à 2500 Ω cm

- Compatibilité du revêtement intérieur avec les eaux :  
Les canalisations en fonte ductile ELECTROFAST®, munies d'un revêtement intérieur époxy de couleur rouge d'épaisseur moyenne 500 microns, peuvent être utilisées pour véhiculer tous les types d'eaux usées dont le pH est compris entre 4 et 12

- Conforme à la norme NF EN 598 et disposant du label qualité NF
- Certifié NF016 par le CSTB et disposent du marquage CE



Diamètre nominal	Code produit	Nombre de tuyaux par fardeau	Revêtement extérieur	Revêtement intérieur	Accessoire	Norme	Longueur	Caractéristique Technique
DN 080 mm	1147710	22	Zinc pur 200g/m <sup>2</sup>	époxy brun	+joint NBR automatique standard type TYTON	NF EN598	5,5 m	pH 4-12
DN 100 mm	1147711	18						
DN 125 mm	1147712	14						
DN 150 mm	1147713	12						
DN 200 mm	1147714	10						
DN 250 mm	1147715	8						
DN 300 mm	1147716	6						

### Info technique

- Principales caractéristiques :  
- Capacité d'écoulement supérieure avec le revêtement époxy de couleur rouge d'épaisseur moyenne 500 microns (revêtement intérieur lisse avec coefficient d'écoulement K Strickler amélioré)  
- revêtement extérieur : Zinc pur de 200 g/m<sup>2</sup> minimum + revêtement époxy rouge brun d'épaisseur minimum 100 microns renforcé  
- joint automatique type TYTON en Nitrile (NBR) ou TYTFAST® : étanche et imperméable

### Info chantier

- Les tuyaux du DN 80 au DN 300 sont calibrés et peuvent être coupés sur site jusqu'à un maximum de 2/3 de la longueur du tuyau mesurée depuis l'extrémité du bout uni
- Les tuyaux sont livrés avec une rondelle TYTON NBR
- APPLICATION EXTRÊME :  
Pour les sols de tout niveau de corrosivité, le tuyau ELECTROFAST® peut être livré en option avec un revêtement extérieur renforcé : zinc métallique pur de 200 g/m<sup>2</sup> plus couche de finition 100 µm constituée bouche pore époxy rouge sur le fût et d'une peinture époxy sur le bout uni ainsi qu'un revêtement polyéthylène 2,5 mm

# Tuyaux fonte assainissement ELECTROSTEEL

## ■ Tuyaux ELECTROFAST® 400 g/m<sup>2</sup> ZnAl

Tuyau fonte ductile DN 80 à 350 à emboîtement automatique au capacité hydraulique supérieure

- pour joint standard type Tyton NBR
- pour joint standard type TYTFAST® NBR
- avec revêtement extérieur : alliage Zn-Al 400 g/m<sup>2</sup>

- Domaine d'application :  
Utilisable pour les réseaux gravitaires d'eaux usées domestiques et industrielles agressives

- Compatibilité du revêtement extérieur avec les sols :  
Les tuyaux en fonte ductile ELECTROFAST®, dotés d'un revêtement extérieur en alliage de Zinc Aluminium, peuvent être utilisés dans la plupart des sols, à l'exception :
  - des sols tourbeux et acides
  - des sols contenant des déchets, des cendres, des scories ou contaminés par certains déchets ou effluents industriels
  - des sols situés sous le niveau de la nappe phréatique ayant une résistivité inférieure à 2500 Ω cm
 Dans de tels sols, et aussi dans l'éventualité de courants vagabonds, il est recommandé d'utiliser d'autres types de revêtements extérieurs adaptés aux sols plus corrosifs

- Compatibilité du revêtement intérieur avec les eaux :  
Les canalisations en fonte ductile ELECTROFAST®, munies d'un revêtement intérieur époxy de couleur rouge d'épaisseur moyenne 500 microns, peuvent être utilisées pour véhiculer tous les types d'eaux usées dont le pH est compris entre 4 et 12

- Conforme à la norme NF EN 598 et disposant du label qualité NF
- Certifié NF016 par le CSTB et disposent du marquage CE



Diamètre nominal	Code produit	Nombre de tuyaux par fardeau	Revêtement extérieur	Revêtement intérieur	Accessoire	Norme	Longueur	Caractéristique Technique
DN 080 mm	1147703	2	Zn-AL 400g/m <sup>2</sup>	époxy brun	+joint NBR automatique standard type TYTON	NF EN598	5,5 m	pH 4-12
DN 100 mm	1147704	18						
DN 125 mm	1147705	14						
DN 150 mm	1147706	12						
DN 200 mm	1147707	10						
DN 250 mm	1147708	8						
DN 300 mm	1147709	6						

### Info technique

- Principales caractéristiques :
  - Capacité d'écoulement supérieure avec le revêtement époxy de couleur rouge d'épaisseur moyenne 500 microns (revêtement intérieur lisse avec coefficient d'écoulement K Strickler amélioré)
  - revêtement extérieur : alliage de Zinc Aluminium de masse minimum 400 g/m<sup>2</sup> + revêtement époxy rouge brun d'épaisseur 100 microns minimum
  - joint automatique type TYTON en Nitrile (NBR) ou TYTFAST®: étanche et imperméable

### Info chantier

- Les tuyaux du DN 80 au DN 300 sont calibrés et peuvent être coupés sur site jusqu'à un maximum de 2/3 de la longueur du tuyau mesurée depuis l'extrémité du bout uni
- Les tuyaux sont livrés avec une rondelle TYTON NBR
- APPLICATION EXTRÊME :  
Pour les sols de tout niveau de corrosivité, le tuyau ELECTROFAST® peut être livré en option avec un revêtement extérieur renforcé :  
alliage de Zinc Aluminium de masse minimum 400 g/m<sup>2</sup> plus couche de finition 100 µm constituée bouche pore époxy rouge sur le fût et d'une peinture époxy sur le bout uni ainsi qu'un revêtement polyéthylène 2,5 mm

# Tuyaux fonte assainissement ELECTROSTEEL

## ■ Tuyaux ELECTROSTEEL® TT

Tuyau fonte ductile équivalent Classe K7 - DN 80 à 1200 à emboîtement automatique

- pour joint standard type Tyton NBR
- pour joint verrouillé type « Vi+ »\* NBR (\* DN 80 à 600)
- pour joint standard type TYTFAST® NBR (uniquement en pose gravitaire)
- avec revêtement extérieur en Zinc pur (200 g/m<sup>2</sup>) et revêtement renforcé Tout-Terrain « TT PE® »

- **Domaine d'application :**  
Utilisable pour les réseaux sous-pression d'eaux usées et réseaux gravitaires
- **Compatibilité du revêtement extérieur avec les sols :**  
Les tuyaux en fonte ductile ELECTROSTEEL® TT, dotés d'un revêtement extérieur Zinc pur + revêtement TT, peuvent être utilisés dans les sols suivants :

- des sols tourbeux et acides
- des sols contenant des déchets, des cendres, des scories ou contaminés par certains déchets ou effluents industriels
- des sols situés sous le niveau de la nappe phréatique ayant une résistivité inférieure à 500 Ω cm
- en présence de courants vagabonds liés à la présence de voies SNCF, de TRAMWAY, de conduites protégées dotées d'une protection cathodique et de lignes HTA

- **Compatibilité du revêtement intérieur avec les eaux :**  
Les canalisations en fonte ductile assainissement munies d'un revêtement intérieur à base de mortier de ciment alumineux (résistant à l'abrasion), peuvent être utilisées pour véhiculer tous les types d'eaux usées dont le pH est compris entre 4 et 12



NF EN 598 : 2009



### Info technique

- **Principales caractéristiques :**
  - classe d'épaisseur conforme à la norme HEN 598-2009
  - revêtement extérieur renforcé : Zinc de masse minimum 200 g/m<sup>2</sup> + revêtement époxy rouge brun d'épaisseur minimum 100 microns + bande Tout-Terrain « TT PE » + Manchon thermo-rétractable au niveau de l'emboîtement
  - revêtement intérieur : mortier de ciment alumineux centrifugé résistant à l'abrasion et H<sub>2</sub>S
  - joint automatique type TYTON en Nitrile (NBR) : étanche et imperméable
  - verrouillage par bague de joint type Tyton Nitrile (NBR) « Vi+ » sans boulon : étanche et imperméable

### Info chantier

- Autres dimensions, nous consulter
- Les tuyaux du DN 80 au DN 300 sont calibrés et peuvent être coupés sur site jusqu'à un maximum de 2/3 de la longueur du tuyau mesurée depuis l'extrémité du bout uni
- Les tuyaux sont livrés avec une rondelle TYTON NBR

## ■ Tuyaux ELECTROSTEEL® PUX

Tuyau fonte ductile équivalent Classe K7 - DN 80 à 1200 à emboîtement automatique :

- pour joint standard type Tyton NBR
- pour joint verrouillé type « Vi+ »\* NBR (\* DN 80 à 600)
- pour joint standard type TYTFAST® NBR (uniquement en pose gravitaire)
- avec revêtement extérieur en Zinc pur (200 g/m<sup>2</sup>) et revêtement renforcé Tout-Terrain « TT PUX® »

- **Domaine d'application :**  
Utilisable pour les réseaux sous-pression d'eaux usées et réseaux gravitaires
- **Compatibilité du revêtement extérieur avec les sols :**  
Les tuyaux en fonte ductile ELECTROSTEEL® TT, dotés d'un revêtement extérieur Zinc pur + revêtement TT, peuvent être utilisés dans les sols suivants :

- des sols tourbeux et acides
- des sols contenant des déchets, des cendres, des scories ou contaminés par certains déchets ou effluents industriels
- des sols situés sous le niveau de la nappe phréatique ayant une résistivité inférieure à 500 Ω cm
- en présence de courants vagabonds liés à la présence de voies SNCF, de TRAMWAY, de conduites protégées dotées d'une protection cathodique et de lignes HTA

- **Compatibilité du revêtement intérieur avec les eaux :**  
Les canalisations en fonte ductile assainissement munies d'un revêtement intérieur à base de mortier de ciment alumineux (résistant à l'abrasion), peuvent être utilisées pour véhiculer tous les types d'eaux usées dont le pH est compris entre 4 et 12



NF EN 598 : 2009



### Info technique

- **Principales caractéristiques :**
  - classe d'épaisseur conforme à la norme HEN 598-2009
  - revêtement extérieur renforcé : revêtement en polyuréthane PUX® d'une épaisseur minimum de 900 microns
  - revêtement intérieur : mortier de ciment alumineux centrifugé résistant à l'abrasion et H<sub>2</sub>S
  - joint automatique type TYTON en Nitrile (NBR) : étanche et imperméable
  - verrouillage par bague de joint type Tyton Nitrile (NBR) « Vi+ » sans boulon : étanche et imperméable

### Info chantier

- Autres dimensions, nous consulter
- Les tuyaux du DN 80 au DN 300 sont calibrés et peuvent être coupés sur site jusqu'à un maximum de 2/3 de la longueur du tuyau mesurée depuis l'extrémité du bout uni
- Les tuyaux sont livrés avec une rondelle TYTON NBR



# Tuyaux fonte assainissement ELECTROSTEEL

## ■ Rondelles TYTON NBR «VI+»

- Pour l'étanchéité et le verrouillage des tuyaux et raccords emboîtement automatique
- Consulter le paragraphe des tuyaux afin de connaître la pression de fonctionnement admissible avec l'utilisation de rondelle TYTON NBR VI+



Diamètre nominal	Code produit
DN 080 mm	691122
DN 100 mm	691123
DN 125 mm	691124
DN 150 mm	691125
DN 200 mm	691126
DN 250 mm	691127
DN 300 mm	691128

### Info chantier

- Consulter le manuel de pose ELECTROSTEEL afin de connaître la pression de fonctionnement admissible avec l'utilisation de rondelle TYTON VI+ et les modalités de mise en oeuvre

## ■ Rondelles assainissement TYTFAST®

La bague de joint TYTFAST® de qualité nitrile (NBR) est destinée à équiper les tuyaux et raccords assainissement en fonte ductile ELECTROSTEEL®, ELECTRONET® et ELECTROFAST®. Elle a été développée pour faciliter l'assemblage des tuyaux et raccords assainissement DN 80 à 400. Elles peuvent se substituer aux rondelles Tyton NBR.

- Domaine d'application :  
Utilisable pour les réseaux gravitaires d'eaux usées domestiques

Conformes à la norme EN 681-1 et à la norme NF EN 598



Diamètre nominal	Code produit
DN 080 mm	1147717
DN 100 mm	1147718
DN 125 mm	1147719
DN 150 mm	1147720
DN 200 mm	1147721
DN 250 mm	1147722
DN 300 mm	1147723

### Info chantier

- La méthode d'assemblage demeure inchangée mais l'effort appliqué est réduit pour permettre de meilleures cadences de pose (barre à mine)



# Raccords fonte assainissement ELECTROSTEEL

## → Coude à emboîtement complet

### ■ Coudes Femelle/Femelle

Raccords fonte ductile à emboîtement automatique avec revêtement intérieur et extérieur époxy brun :

- pour joint TYTON NBR
- angles :  
90° - 1/4  
45° - 1/8  
22°30 - 1/16  
11°15 - 1/32

- Gamme :  
- coude Mâle/Femelle (MF)  
Dn 80 à 600  
- coude Femelle/Femelle (FF)  
Dn 80 à 1000
- Domaine d'application :  
- utilisable pour les réseaux gravitaire et refolement



#### Info chantier

- Les raccords sont livrés avec les joints TYTON NBR

Diamètre nominal	1/32-11,25 °	1/16-22,5 °	1/8-45 °	1/4-90 °
DN 080 mm	691687	691671	691655	691639
DN 100 mm	691688	691672	691656	691640
DN 125 mm	691689	691674	691657	691641
DN 150 mm	691690	691675	691658	691643
DN 200 mm	691691	691676	691660	691644
DN 250 mm	691692	691677	691661	691645
DN 300 mm	691693	691678	691662	691646

### ■ Coudes Mâle/Femelle

Raccords fonte ductile à emboîtement automatique avec revêtement intérieur et extérieur époxy brun :

- pour joint TYTON NBR
- angles :  
90° - 1/4  
45° - 1/8  
22°30 - 1/16  
11°15 - 1/32

- Gamme :  
- coude Mâle/Femelle (MF)  
Dn 80 à 600  
- coude Femelle/Femelle (FF)  
Dn 80 à 1000
- Domaine d'application :  
- utilisable pour les réseaux gravitaire et refolement



#### Info chantier

- Les raccords sont livrés avec les rondelles TYTON NBR

Diamètre nominal	1/32-11,25 °	1/16-22,5 °	1/8-45 °	1/4-90 °
DN 080 mm	-	-	-	-
DN 100 mm	691725	691718	691711	691702
DN 125 mm	691726	691719	691712	691704
DN 150 mm	691728	691720	691713	691705
DN 200 mm	691729	691721	691714	691706
DN 250 mm	691730	691722	691715	691707
DN 300 mm	691731	691723	691716	691708
DN 350 mm	-	-	-	-
DN 400 mm	-	-	691717	-

### ■ Manchons à emboîtement complet

Raccords fonte ductile à emboîtement automatique avec revêtement intérieur et extérieur époxy brun :

- pour joint TYTON NBR

- Gamme :  
- Dn 80 à 600
- Domaine d'application :  
- utilisable pour les réseaux gravitaire et refolement



#### Info chantier

- Les raccords sont livrés avec les rondelles TYTON NBR

Diamètre nominal	Code produit
DN 080 mm	-
DN 100 mm	691893
DN 125 mm	691894
DN 150 mm	691895
DN 200 mm	691896
DN 250 mm	691897
DN 300 mm	691898
DN 400 mm	691899

# Raccords fonte assainissement ELECTROSTEEL

## → Culotte de branchement à emboîtement complet

### ■ Culottes de branchement FFF - 45°

Raccords fonte ductile à emboîtement automatique avec revêtement intérieur et extérieur époxy brun :  
- pour joint TYTON NBR

- Gamme :  
- Dn 150/100 à 600/600
- Domaine d'application :  
- utilisable pour les réseaux gravitaire et refoulement



Diamètre nominal	Code produit
DN 150 mm - 125 mm	691618
DN 150 mm - 150 mm	691619
DN 200 mm - 125 mm	691620
DN 200 mm - 150 mm	691621
DN 200 mm - 200 mm	691622
DN 250 mm - 150 mm	-
DN 250 mm - 200 mm	691623
DN 250 mm - 250 mm	691624
DN 300 mm - 150 mm	691625
DN 300 mm - 200 mm	691626
DN 300 mm - 300 mm	691627

#### Info chantier

- Les raccords sont livrés avec les rondelles TYTON NBR

### ■ Culottes de branchement FMF - 67°30

Raccords fonte ductile à emboîtement automatique avec revêtement intérieur et extérieur époxy brun :  
- pour joint TYTON NBR

- Gamme :  
- Dn 150/150 à 300/200
- Domaine d'application :  
- utilisable pour les réseaux gravitaire et refoulement



Diamètre nominal	Code produit
DN 150 mm - 150 mm	691629
DN 200 mm - 125 mm	691630
DN 200 mm - 150 mm	691631
DN 250 mm - 125 mm	691632
DN 250 mm - 150 mm	691633
DN 250 mm - 200 mm	691634
DN 300 mm - 150 mm	691636
DN 300 mm - 200 mm	691637
DN 300 mm - 250 mm	691654

#### Info chantier

- Les raccords sont livrés avec les rondelles TYTON NBR

### ■ Tés à 3 emboîtements automatique

Raccords fonte ductile à emboîtement automatique avec revêtement intérieur et extérieur époxy brun :  
- pour joint TYTON NBR

- Gamme :  
- Dn 150/100 à 600/600
- Domaine d'application :  
- utilisable pour les réseaux gravitaire et refoulement



#### Info chantier

- Les raccords sont livrés avec les rondelles TYTON NBR

# Raccords fonte assainissement ELECTROSTEEL

## Tés emboîtement automatique tubulure à bride

Raccords fonte ductile à emboîtement automatique avec revêtement intérieur et extérieur époxy brun :  
- pour joint TYTON NBR

- Gamme :  
- Dn 150/100 à 600/600
- Domaine d'application :  
- utilisable pour les réseaux gravitaire et refoulement

### Info technique

- Bride ISO PN10 (ISO PN16 ou ISO PN25 sur demande)

### Info chantier

- Les raccords sont livrés avec les rondelles TYTON NBR



## Brides Emboîtement complet

Raccords fonte ductile à emboîtement automatique avec revêtement intérieur et extérieur époxy brun :  
- pour joint TYTON NBR

- Gamme :  
- Dn 80 à 600
- Domaine d'application :  
- utilisable pour les réseaux gravitaire et refoulement

### Info technique

- Bride ISO PN10 (ISO PN16 ou ISO PN25 sur demande)

### Info chantier

- Les raccords sont livrés avec les rondelles TYTON NBR



Diamètre nominal	Gabarit bride	Code produit
DN 080 mm	ISO PN10	-
DN 100 mm	ISO PN10	-
DN 125 mm	ISO PN10	-
DN 150 mm	ISO PN10	-
DN 200 mm	ISO PN10	1465665
DN 250 mm	ISO PN10	-
DN 300 mm	ISO PN10	-

## Brides Uni

Raccords fonte ductile à emboîtement automatique avec revêtement intérieur et extérieur époxy brun

- Gamme :  
Dn 150 à 600

### Info technique

- Bride ISO PN10 (ISO PN16 ou ISO PN25 sur demande)



Diamètre nominal	Gabarit bride	Code produit
DN 150 mm	ISO PN 10	-
DN 200 mm	ISO PN 10	-
DN 250 mm	ISO PN 10	-
DN 300 mm	ISO PN 10	-





## Mardi, 13 heures.

**Sylvain, conducteur de travaux, est perplexe.**

**Il doit relier deux canalisations de nature différente.**

**Le tout doit être démontable facilement en cas de travaux.**

**Sans perdre de temps,**

**il appelle Jérôme,**

**chargé d'affaires Christaud.**

En dix minutes, la solution est trouvée.  
Et Jérôme a aussi préconisé un joint de démontage pour faciliter l'exploitation.



Pour nous, c'est ça  
des experts à votre écoute.

# TUBE PEHD

## → Solutions PEHD pour l'assainissement

### ■ Tubes PE 100 noir ou noir à bandes marrons — Eaux usées

Les tubes PEHD NF Groupe 4 noir à traits marrons sont destinés aux applications d'assainissement sous pression

- Matériau : PEHD PE100
- Diamètres : 63 mm à 800 mm
- Conditionnements : couronnes, barres ou tourets
- Pression : PN 10 à PN 16 Bar

- Norme :
  - certification Marque NF114 Codes UP-WN
  - NF EN 12201-2



#### Info technique

- Couronnes : DN 63 au DN 75 en conditionnement 25, 50 ou 100 ml
- Barres : DN 63 au DN 800 en conditionnement 6, 12 ml ou supérieur à la demande
- Tourets : DN 63 au DN 160 en conditionnement de 250 à 850 ml selon DN et PN

#### Info chantier

- Avantages :
  - insensible aux corrosions chimiques (H<sub>2</sub>S)
  - réduction des dépôts et pertes de charge
  - réseaux soudés, ne nécessitent pas de butées aux changements de direction

### ■ Tubes PE 100-RC noir ou noir à bandes marrons — Eaux usées

Les tubes PEHD PE100 RC (très haute résistance à la fissuration) NF Groupe 4 noir à traits marrons sont destinés aux applications d'assainissement sous pression

- Matériau : PEHD PE100 RC
- Diamètres : 63 mm à 800 mm
- Conditionnements : barres ou tourets
- Pression : PN 10 à PN 16 Bar

- Applications :
  - Pose en tranchée ouverte avec ré-emploi des matériaux extraits, ou pose mécanisée avec trancheuse ou soc.
  - Accepte le remblai criblé issu de l'ouverture de la tranchée (les éléments lourds ou tranchants pouvant écraser ou couper le tube devront être retirés du remblai)

- Norme :
  - certification Marque NF 114 Code UP
  - norme NF EN 12201-2
  - conforme au PAS 1075

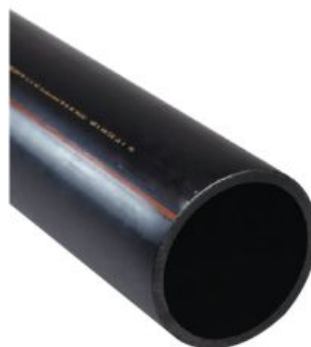

#### Info technique

- Barres : DN 63 au DN 800 en conditionnement 6, 12 ml ou supérieur à la demande
- Tourets : DN 63 au DN 160 en conditionnement de 250 à 600 ml selon DN et PN

#### Info chantier

- Avantages :
  - insensible aux corrosions chimiques (H<sub>2</sub>S)
  - réduction des dépôts et pertes de charge
  - réseaux soudés, ne nécessitent pas de butées aux changements de direction
  - tube très résistant au poinçonnement et à la fissuration
  - diminution des coûts globaux, grâce à la réutilisation des matériaux extraits, comparé à une pose avec enrobage de sable
  - préservation des ressources, moindres flux de transport de matériaux, et y compris d'évacuation en décharge
  - gain de temps à l'avancement et moindres émissions CO<sub>2</sub>

# TUBE PEHD

## → Solutions PEHD pour l'assainissement

### ■ Tubes PE 100-RC avec protection PP — Eaux usées

Les tubes PEHD sont protégés de l'action du poinçonnement (PE100 RC - très haute résistance à la fissuration), mais également des rayures et des impacts par leur protection PP de couleur marron.

Un renfort en polypropylène vient protéger le tube PE100 RC contre d'éventuelles rayures ou impacts (conforme aux exigences réglementaires contre les risques liés aux rayures)

- Matériaux : Polyéthylène PE 100 RC revêtu de polypropylène renforcé
- Diamètres : 63 mm à 400 mm
- Conditionnement : barres
- Pression : PN 10 à PN 16 Bar
- Applications :
  - pose en tranchée ouverte avec ré-emploi des matériaux extraits, ou pose mécanisée avec trancheuse ou soc
  - accepte le remblai criblé issu de l'ouverture de la tranchée (les éléments lourds ou tranchants pouvant écraser ou couper le tube devront être retirés du remblai)
- Norme :
  - tubes PE 100 RC\* avec Certification Marque NF 114 Code UP
  - norme NF EN 12 201-2



#### Info technique

- Barres : DN 63 au DN 400 en conditionnement 6, 12 ml ou supérieur à la demande

#### Info chantier

- Avantages :
  - spécial pose sans tranchée
  - haute résistance au poinçonnement
  - protection contre les rayures et impacts

### ■ Tubes PE 100 noir — Industrie & eaux brutes

Les tubes PEHD NF Groupe 4 noirs sont destinés au transport sous pression d'eaux non potables ou industrielles

- Matériau : PEHD PE100
- Diamètres : 20 mm à 800 mm
- Conditionnements : couronnes, barres ou tourets
- Pression : PN 6,3 à PN 16 Bar
- Applications :
  - canons à neige : alimentation en air comprimé
  - conduites exhaures : pompage d'eau en mer
  - émissaires en mer
  - fermes marines : ostréiculture
- Norme :
  - certification Marque NF114 Codes UP-WN
  - norme NF EN 12201-2

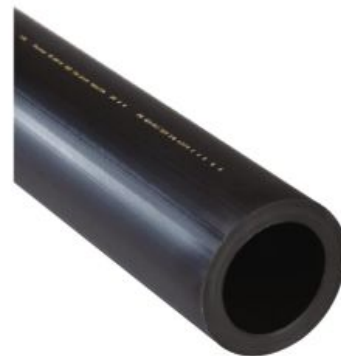

#### Info technique

- Couronnes : DN 20 au DN 75 en conditionnement 50 ml (PN10 et PN16)
- Barres : DN 63 au DN 800 en conditionnement 6, 12 ml ou supérieur à la demande
- Tourets : DN 63 au DN 160 en conditionnement de 300 à 850 ml selon DN et PN

#### Info chantier

- Avantages :
  - insensible aux corrosions chimiques
  - réduction des dépôts et pertes de charge

# TUBE PEHD

## → Solutions PEHD pour l'assainissement

### ■ PE 100-RC Certifié - 90 10® RCplus assainissement

Les tubes PEHD PE 100-RC 90 10® RC<sup>plus</sup> (très haute résistance à la fissuration lente) sont utilisés dans les réseaux enterrés ou aériens d'assainissement  
90 10® RC<sup>plus</sup> est un système de conduites en PE 100-RC avec un témoin visuel extérieur de 10% de couleur intégré dans l'épaisseur du tube ou avec bandes de couleur (à partir du Ø 630)

- Application :
  - pose en tranchée ouverte avec ré-emploi des matériaux extraits, ou pose mécanisée avec trancheuse ou soc
  - accepte le remblai criblé issu de l'ouverture de la tranchée (les éléments lourds ou tranchants pouvant écraser ou couper le tube devront être retirés du remblai)



- Diamètres : Ø 25 mm au 1600 mm
- Pression : standard SDR 17 PN10 et SDR11 PN16 (autre SDR/PN nous consulter)

Certifications et normes :

- Attestation de Conformité Sanitaire
- DIN 8074/75
- NF EN 12201
- Certifié produit fini PE 100-RC PAS 1075 Type 2 par le TÜV SÜD



#### Info technique

- Couronnes : en conditionnement standard de 100ml ou 50ml selon Ø/SDR (autre sur demande)
- Barres : en conditionnement 6, 12, 13.40 ou 20ml (autre sur demande)
- Touret ou couronne grande dimension du Ø 25 au Ø 180 selon SDR/PN (nous consulter)

#### Info chantier

- Option :
  - location ou vente de remorque de déroulage spéciale couronne
- Tube très résistant au poinçonnement et à la fissuration lente avec témoin visuel de sécurité (10% de l'épaisseur du tube)
- La couche colorée fait partie intégrante de l'épaisseur standard du 90 10® RCplus
- Diminution des coûts globaux, grâce à la réutilisation des matériaux extraits, comparé à une pose avec enrobage de sable
- Préservation des ressources, moindre flux de transport de matériaux, et y compris d'évacuation en décharge
- Gain de temps à l'avancement et moindres émissions CO2

### ■ PE 100-RC - SLM® 3.0 assainissement

Les tubes PEHD PE 100-RC SLM® 3.0 (très haute résistance à la fissuration lente) sont utilisés dans les réseaux enterrés ou aériens d'assainissement

Le système de conduites SLM® 3.0 est un système de conduites dernière génération breveté avec couche de protection et structure multicouche garantissant une pose sans risque de dommage

- Application :
  - pose sans tranchée comme l'éclatement, le forage dirigé ou le tubage
  - pose en tranchée ouverte avec ré-emploi des matériaux extraits, ou pose mécanisée avec trancheuse ou soc

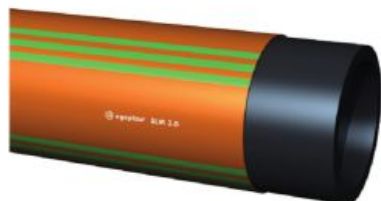

- Diamètres : Ø 25 mm au 1600 mm
- Pression : standard SDR17 PN10 et SDR11 PN16 (autre SDR/PN nous consulter)

Certifications et normes :

- Attestation de Conformité Sanitaire
- DIN 8074/75
- NF EN 12201
- Certifié produit fini PE 100-RC PAS 1075 Type 3 par le TÜV SÜD



#### Info technique

- Couronnes : en conditionnement standard de 100ml ou 50ml selon Ø/SDR (autre sur demande)
- Barres : en conditionnement 6, 12, 13.40 ou 20ml (autre sur demande)
- Touret ou couronne grande dimension du Ø 25 au Ø 160 selon SDR/PN (nous consulter)

#### Info chantier

- Option :
  - location ou vente de remorque de déroulage spéciale couronne
- Tube central en PE 100-RC (résistance à la fissuration lente) calibré et avec marquage, manteau de protection additionnel en polyéthylène renforcé PE<sup>plus</sup> permettant de sécuriser tout type de pose avec et sans tranchée
- Soudure par polyfusion bout-à-bout possible directement sans retrait du manteau de protection, soudure des pièces PEHD par électrofusion ou polyfusion directement sur le tube central PE 100-RC (conforme à la norme DVS 2207)



# TUBE PEHD

## → Solutions PEHD pour l'assainissement

### ■ PE 100-RC - SLM® DCT assainissement

Les tubes PEHD PE 100-RC SLM® DCT (très haute résistance à la fissuration lente) sont utilisés dans les réseaux enterrés ou aériens d'assainissement

Le SLM® DCT est un système de conduites en PE 100-RC avec une couche de protection additionnelle qui protège 2 bandes conductrices spiralées intégrées sur le tube central

Celles-ci permettent de vérifier l'intégrité du système immédiatement après la pose. Elles permettent également une localisation ultérieure en x, y, et z

Certifications et normes :

- Attestation de Conformité Sanitaire
- DIN 8074/75
- NF EN 12201
- Certifié produit fini PE 100-RC PAS 1075 Type 3 par le TÜV SÜD

#### Info technique

- Couronnes : en conditionnement standard de 100ml ou 50ml selon Ø/SDR (autre sur demande)
- Barres : en conditionnement 6, 12, 13.40 ou 20ml (autre sur demande)
- Touret ou couronne grande dimension du Ø 25 au Ø 160 selon SDR/PN (nous consulter)

- Diamètres : Ø 25 mm au 1600 mm
- Pression : standard SDR17 PN10 et SDR11 PN16 (autre SDR/PN nous consulter)

- Application :
  - pose sans tranchée par forage dirigé, éclatement et tubage
  - pose en tranchée ouverte avec ré-emploi des matériaux extraits, ou pose mécanisée avec trancheuse ou soc

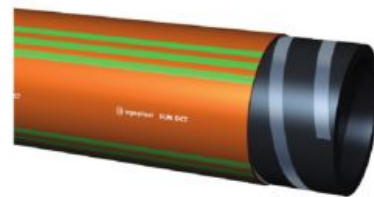

#### Info chantier

- Option :
  - location ou vente de remorque de déroulage spéciale couronne
- Tube central en PE 100-RC (résistance à la fissuration lente), bandes conductrices et manteau de protection additionnel en polyéthylène renforcé PE<sup>plus</sup>
- Vérification de l'intégrité du système de conduites pour valider les travaux de pose
- Sécurité de fonctionnement préservée
- Détection permanente possible dans les 3 plans
- Techniques de pose sans tranchée possible sans diminuer ni la longévité de la conduite, ni le facteur de sécurité
- Durée de vie 100 minimum à 20°C sous classe de pression conforme et pose sans tranchée

### ■ egeTherm High-T

Le système de conduites egeTherm High-T peut transporter des produits à une température constante de +70 °C pour une durée de service de 50 ans.

Il s'agit d'un système de tube de la dernière génération de matériaux prévu pour les applications à températures élevées.

- Diamètres : Ø 20 au Ø 630 mm
- Classe : du SDR33 au SDR7.4 (résistance pression variable selon applications et températures - nous consulter)

Certifications et normes :

- Certification TÜV SÜD : MUC-KSP-A3017
- DIN 8074
- NF EN 12201-2
- ISO 24033,
- DIN EN ISO 22391-2

#### Info technique

- Couronnes : Ø 20 au Ø 180 en couronnes standards de 100ml ou 50ml selon Ø/SDR (autre sur demande)
- Remorque de déroulage pour couronnes nous consulter pour capacité Ø/SDR/PN/Poids/Dimensions
- Barres : en conditionnement 6, 12, 13.4 ou 20ml (selon Ø/SDR)
- Touret ou couronne grande dimension du Ø 25 au Ø 180 selon SDR (nous consulter)

- Applications :
  - pose en tranchée ouverte avec lit de sable
  - pose hors sol – sur terrain
  - option : avec manteau additionnel de protection SLM®



#### Info chantier

- Utilisation à des températures élevées; pic de température jusque 95 °C également possible, p. ex. lors du rinçage d'une conduite
- Réduction d'une montée en température dû au rayonnement du soleil possible grâce à une couche extérieure blanche
- Couche extérieure stabilisée UV possible
- Soudabilité selon DVS 2207-1
- Flexibilité et ductilité élevées

## ■ Technologie RFP



### Principe de fonctionnement

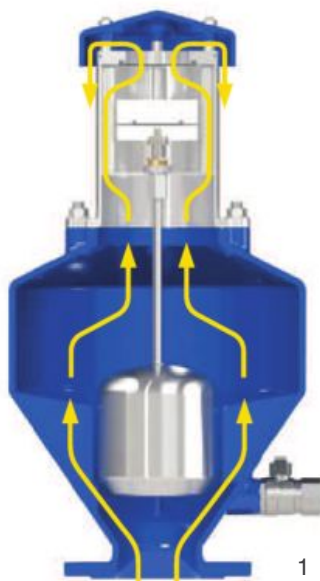

#### 1. Sortie à grand débit d'air pendant le remplissage

Pendant le remplissage il est nécessaire de vider l'air à mesure que la conduite se remplit. La ventouse SCF RFP, grâce à son corps aérodynamique et son déflecteur, évite une fermeture prématurée de l'équipage mobile pendant cette phase.

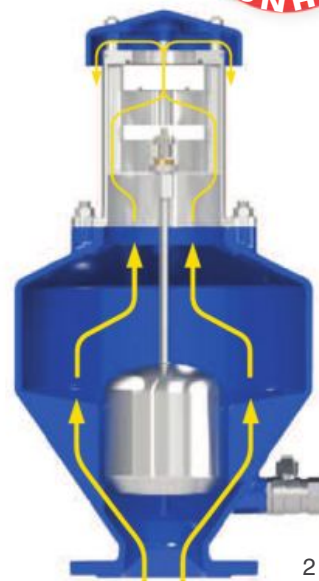

#### 2. Sortie d'air contrôlée

Si la pression différentielle d'air et, par conséquence, le débit d'air, pendant le remplissage de la conduite, augmentent au dessus d'une certaine valeur, il y a le risque de coup de bélier et de dommages au système dus à la fermeture soudaine de l'équipage mobile. Quand cela arrive, la plaque RFP s'élève automatiquement, réduisant le débit d'air et par conséquence la vitesse de la colonne d'eau en approche.

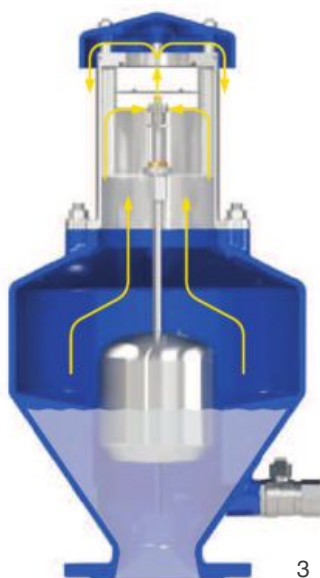

#### 3. Évacuation d'air pendant le fonctionnement

Pendant le fonctionnement, l'air circulant dans la conduite est accumulée dans la partie supérieure de la ventouse. Quand son volume augmente, le niveau d'eau baisse permettant à l'air de sortir par la tuyère.

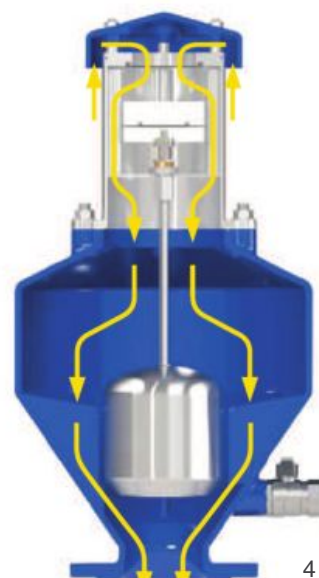

#### 4. Entrée d'air à grand débit d'air pendant la vidange

Pendant la vidange ou casse de la conduite, il est nécessaire de faire rentrer autant d'air que la quantité d'eau sortant pour éviter des dépressions et des dommages sérieux au système.

### Options



■ **Modèle SCF 2F RFP: version reniflard.** Ou version deux fonctions. Pour permettre seulement l'entrée et la sortie d'air contrôlée grâce à la technologie RFP. Ce modèle est recommandé pour les changements de pente ascendante, longs tronçons ascendants et partout où le dégazage n'est pas nécessaire.



■ **Série SUB: version pour applications submergées.** Standard pour le DN 50/65, disponible sur demande pour les modèles SCF RFP et SCF 2F RFP, avec coude pour canalisation d'air. La conception est apparue de la nécessité d'avoir une ventouse fonctionnant même en cas d'inondation du regard, sans risque de rentrée d'eau dans la conduite. Autre avantage de la série SUB est la possibilité de canaliser les jets dus à la fermeture rapide de la ventouse.

## ■ Technologie AS



### Principe de fonctionnement

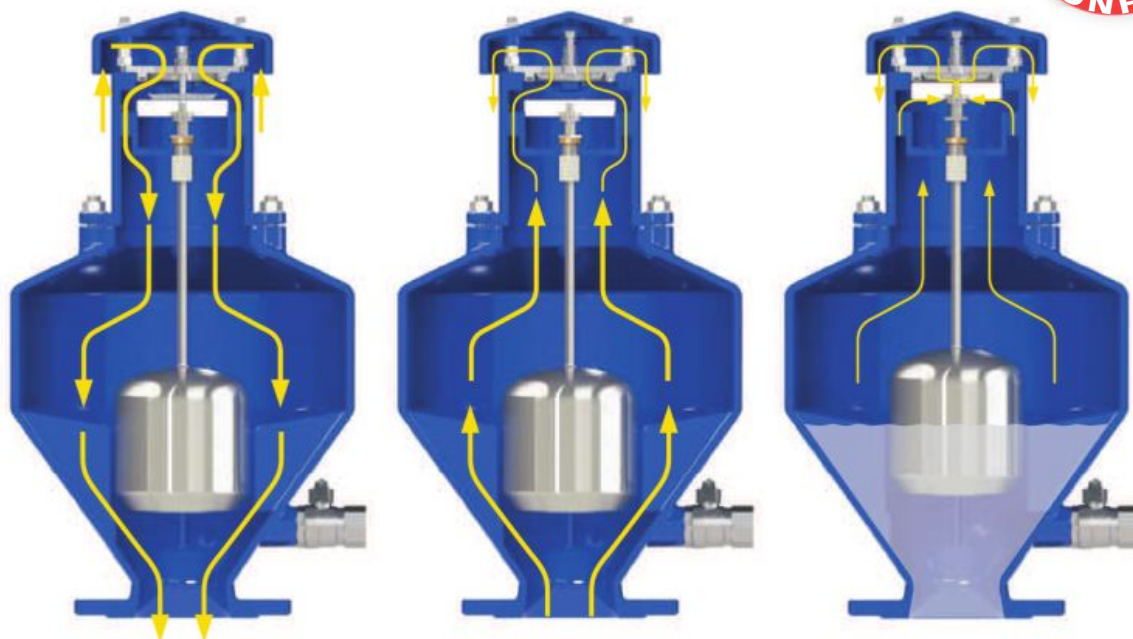

#### Entrée d'air à grand débit d'air pendant la vidange

Pendant la vidange de la conduite, ou casse de conduites, il est nécessaire de faire rentrer autant d'air que la quantité d'eau sortant pour éviter des dépressions et des dommages sérieux à la conduite et au système entier.

#### Sortie d'air contrôlée pendant le remplissage

Pendant le remplissage de la conduite, la ventouse SCF AS, grâce à la fonction anti-coup de bélier, contrôle le débit d'air, réduisant la vitesse d'approche de la colonne d'eau. Le risque de surpression est alors minimisé.

#### Évacuation d'air pendant le fonctionnement

Pendant le fonctionnement, l'air circulant dans la conduite est accumulé dans la partie supérieure de la ventouse. Quand son volume augmente, le niveau d'eau baisse permettant à l'air de sortir par la tuyère.

### Options



■ **Modèle SCA: version reniflard.** Pour permettre l'entrée de grands volumes d'air et la sortie contrôlée avec la fonction anti-bélier. Ce modèle est normalement recommandé près des pompes, sur changements de pente ascendante et le long de tronçons ascendants exposés à des phénomènes transitoires et, en général, partout où une protection contre les coups de bélier est requise et l'évacuation d'air en pression n'est pas demandée.



■ **Série SUB: version pour applications submergées.** Standard pour le DN 50/65, disponible sur demande pour les modèles SCF AS et SCA, avec coude pour canalisation d'air. La conception est apparue de la nécessité d'avoir une ventouse fonctionnant même en cas d'inondation du regard, sans risque de rentrée d'eau dans la conduite. Autre avantage de la série SUB est la possibilité de canaliser les jets dus à la fermeture rapide de la ventouse.



■ **Série IO: version pour sortie d'air seule.** Disponible pour le modèle SCA. L'application la plus importante de la série IO est de permettre à la ventouse d'être installée aux emplacements où la sortie d'air doit être évitée.



■ Le ressort et les tuyères, responsables du bon fonctionnement de la fonction AS, peuvent être modifiés sur demande en fonction des conditions hydrauliques et aux résultats d'analyses de coup de bélier.

# Protection des réseaux assainissement CSA



## → Ventouse assainissement

### ■ Ventouses SCF 3 fonctions RFP

La ventouse combinée anti-surpression Mod. SCF RFP garantit le bon fonctionnement et la sécurité des réseaux d'eaux usées en assurant le dégazage par l'évacuation des poches d'air sous pression, l'entrée d'air à grand débit pendant la vidange, la casse des conduites et la sortie d'air contrôlée pour éviter les dommages dus aux coups de béliers associés à des vitesses importantes de sortie d'air.

- Gamme :
  - Dn 50/65
  - Dn 80/100
  - Dn 150
  - Dn 200
- Applications :
  - réseaux d'eaux usées en charge
  - stations de traitement
  - réseaux d'irrigation en présence de particules en suspension
  - réseau avec risque de colmatage de la ventouse et de dommages à ses composants internes

En conformité avec EN-1074/4  
Perçage des brides suivant EN 1092/2



### Info technique

- Principales caractéristiques et avantages :
  - partie inférieure du corps conçue avec des hautes parois fortement inclinées, pour éviter le dépôt de graisse ou d'autre matière, et contenant quatre nervures pour bien guider le flotteur en acier inoxydable
  - partie mobile incluant un large flotteur en acier inox AISI 316, placé dans la partie inférieure du corps et lié au système d'évacuation d'air par un axe en acier inox
  - vanne de vidange CSA pour le contrôle de la chambre et purge pendant la maintenance
  - système automatique RFP anti-bélier breveté composé de deux flotteurs en polypropylène, dont le flotteur supérieur monte automatiquement en cas de sortie d'air excessive, réduisant la vitesse d'approche de l'eau et évitant le phénomène de coups de bélier
  - tuyère et portée joint résistantes à l'usure grâce au contrôle de compression de joint
  - maintenance facilement réalisée par le dessus sans avoir à démonter la ventouse
  - corps supérieur en acier inoxydable
- Conditions de fonctionnement :
  - fluide : eau traitée et eaux usées
  - température maximum : 60° C (température supérieure sur demande)
  - pression maximum : 16 bar
  - pression minime : 0,2 bar (pression inférieure sur demande)

### Info chantier

- Conseils d'installation des ventouses :
  - en point haut du réseau juste en amont du profil descendant
  - l'espacement entre deux ventouses peut aller de 400 à 800 m pour les cas de pente légèrement descente
- Montage :
  - pour un fonctionnement optimal, la ventouse doit être installée sur un raccord permettant l'accumulation des gaz d'une dimension minimum de 0,5 Dn de largeur et 0,3 Dn de haut par rapport au diamètre de la conduite principale



# Protection des réseaux assainissement CSA



## → Ventouse assainissement

### ■ Ventouses SCF 3 fonctions AS

La ventouse combinée anti-bélier CSA Mod. SCF AS garantit le dégazage par l'évacuation des poches d'air sous pression, l'entrée d'air à grand débit pendant la vidange, une casse de la conduite et la sortie d'air contrôlée pendant le remplissage pour éviter les coups de béliers

- Gamme :
  - Dn 50/65
  - Dn 80/100
  - Dn 150
  - Dn 200
- Applications :
  - protection des stations de pompage pour eaux usées exposées aux coups de bélier en cas de défaillance des pompes
  - station de traitement sujette à de rapides changements de débit
  - partout où les ventouses pour eaux traitées ne peuvent être utilisées et une protection contre les coups de bélier est nécessaire

En conformité avec EN-1074/4

Perçage des brides suivant EN 1092/2

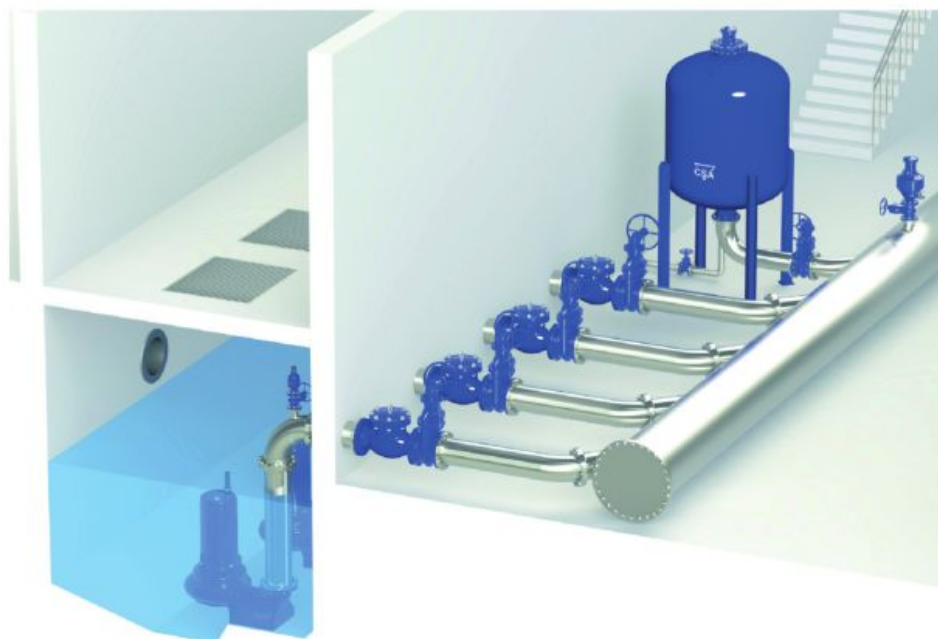

### Info technique

- Principales caractéristiques et avantages :
  - partie inférieure du corps conçue avec des hautes parois fortement inclinées, pour éviter le dépôt de graisse ou d'autre matière, et contenant quatre nervures pour bien guider le flotteur en acier inoxydable.
  - partie supérieure du corps contenant un déflecteur qui protège le dispositif de sortie d'air contre les jaillissements pendant le remplissage rapide
  - partie mobile incluant un large flotteur en acier inox AISI 316, placé dans la partie inférieure du corps et lié au système d'évacuation d'air par un axe en acier inox
  - système automatique AS anti coup de bélier breveté obtenu par l'association de ressort, d'un axe en acier inoxydable et un disque avec tuyères ajustables pour contrôler le flux d'air
  - vanne de vidange CSA pour le contrôle de la chambre et purge pendant la maintenance
  - tuyère et portée de joint résistantes à l'usure grâce au contrôle de compression de joint
  - maintenance facilement réalisée par le dessus sans avoir à démonter la ventouse
- Conditions de fonctionnement :
  - fluide : eau traitée et eaux usées
  - température maximum : 60° C (température supérieure sur demande)
  - pression maximum : 16 bar
  - pression minime : 0,2 bar (pression inférieure sur demande)

### Info chantier

- Conseils d'installation des ventouses :
  - à proximité des pompes afin de limiter l'effet néfaste de la dépression lors des phases d'arrêt
  - en amont et aval d'un ouvrage d'intersection et de sectionnement ou en présence d'appareils de régulation
- Montage :
  - pour un fonctionnement optimal, la ventouse doit être installée sur un raccord permettant l'accumulation des gaz d'une dimension minimum de 0,5 Dn de largeur et 0,3 Dn de haut par rapport au diamètre de la conduite principale

# Protection des réseaux assainissement CSA

## → Ventouse assainissement

### ■ Ventouses GOLIA

La ventouse combinée anti-bélier CSA Mod. GOLIA, entièrement en acier inoxydable, peut être équipée de la technologie RFP ou AS. Le modèle GOLIA RFP ou AS garantissent le dégazage par l'évacuation des poches d'air sous pression, l'entrée d'air à grand débit pendant la vidange, une casse de la conduite et la sortie d'air contrôlée pendant le remplissage pour éviter les coups de béliers pour des applications respectivement sur le réseau ou à proximité de pompes.

- Gamme :
  - Dn 50
  - Dn 65
  - Dn 80
  - Dn 100
  - Dn 150
  - Dn 200
  - Dn 250

- Applications :
  - réseau de transport d'eau de mer
  - usine de désalinisation
  - réseau de transport d'eau déminéralisée
  - mines
  - fluides agressifs et corrosifs
- Installations :
  - AS
    - protection des stations de pompage pour eaux usées exposées aux coups de bélier en cas de défaillance des pompes
    - station de traitement sujette à de rapides changements de débit
    - partout où les ventouses pour eaux traitées ne peuvent être utilisées et une protection contre les coups de bélier est nécessaire
  - RFP
    - réseaux d'eaux usées en charge
    - stations de traitement
    - réseaux d'irrigation en présence de particules en suspension
    - réseau avec risque de colmatage de la ventouse et de dommages à ses composants internes

En conformité avec EN-1074/4 et AWWA C-512  
Perçage des brides suivant EN 1092/2 ou ANSI  
Joints en NBR, EPDM or Viton



### Info technique

- Principales caractéristiques et avantages :
  - partie mobile incluant un large flotteur en polypropylène, placé dans la partie inférieure du corps et lié au système d'évacuation d'air par un axe en acier inox 316
  - système automatique AS anti coup de bélier breveté obtenu par l'association de ressort, d'un axe en acier inoxydable et un disque avec tuyères ajustables pour contrôler le flux d'air
  - vanne de vidange CSA pour le contrôle de la chambre et purge pendant la maintenance
  - portée de joint résistante à l'usure grâce au contrôle de compression de joint
  - maintenance facilement réalisée par le dessus sans avoir à démonter la ventouse
- Conditions de fonctionnement :
  - fluide : eau traitée et eaux usées
  - température maximum : 60° C (température supérieure sur demande)
  - pression maximum : 40 bar
  - pression minime : 0,2 bar (pression inférieure sur demande)

# Protection des réseaux assainissement BAYARD

## → Ventouse assainissement

### ■ Ventouse simple effet VENTUSE - BAYARD

Ventouse simple fonction pour réseaux d'assainissement assurant l'évacuation des poches d'air

- Gamme :
  - Dn 100
- Applications :
  - réseaux d'assainissement

#### Info technique

- PFA 16
- bride ISO PN 10/16
- température d'utilisation : +10°C à +70°C
- construction en fonte ductile revêtue époxy par cataphorèse
- pression minimum de 1 mCE



#### Info chantier

- Emplacement de VENTUSE
  - à chaque brusque changement de pente pour éviter le phénomène de point haut hydraulique et l'immobilisation de poche d'air
  - régulièrement, le long de la conduite, tous les 400 m pour éviter les coups de bélier consécutifs aux déplacements incontrôlés des poches d'air sous pression
- Montage vertical sur té équipé d'une vanne de sectionnement

Diamètre nominal	Gabarit bride	PFA	Code produit
DN 100 mm	ISO PN10-16	16 bar	365865

### ■ Ventouses simple effet AVUSE 1 - BAYARD

Ventouse simple fonction permettant l'évacuation rapide et automatique des poches d'air contenues dans le réseau, particulièrement en installation aux points hauts des canalisations

- Gamme :
  - Dn 50
  - Dn 60/65/80
- Applications :
  - eaux usées
  - eaux pluviales
  - rejets industriels (nous consulter)

#### Info technique

- PFA 10 (PFA 16 sur demande)
- bride ISO PN 10/16
- température d'utilisation : +1°C à +70°C
- construction en matériaux polymères (résistance mécanique et chimique du matériau composite)
- pression minimum de 1 mCE



#### Info chantier

- Emplacement de AVUSE :
  - à chaque brusque changement de pente, pour éviter le phénomène de point haut hydraulique et l'immobilisation de poches d'air
  - régulièrement, le long de la conduite, tous les 400m pour éviter les coups de bélier consécutifs aux déplacements incontrôlés de poches d'air sous pression
  - après ou avant chaque appareil de sectionnement suivant la pente de la conduite, pour éviter la mise en dépression de la conduite après fermeture de l'appareil de sectionnement
- Montage :
  - entretien aisé par démontage rapide des colliers de serrage
  - montage vertical sur té équipé d'une vanne de sectionnement. Serrage en croix des boulons selon l'usage, préconisé à un couple de 30Nm

Diamètre nominal	Gabarit bride	PFA	Code produit
DN 50 mm	ISO PN10-16	10	-
DN 60/65/80 mm	ISO PN10-16	10	-

# Protection des réseaux assainissement BAYARD

## → Ventouse assainissement

### ■ Ventouse 3 fonctions VANNUSE - BAYARD

Ventouse trifonction pour réseaux d'assainissement assurant l'évacuation et l'admission d'air à grand débit et le dégazage sous pression

- Gamme :
  - Dn 100
- Applications :
  - réseaux d'assainissement

#### Info technique

- PFA 16
- bride ISO PN 10/16
- température d'utilisation : +1°C à +70°C
- construction en fonte ductile revêtue époxy par cataphorèse
- pression minimum de 2 mCE



#### Info chantier

- Emplacement de VANNUSE :
  - à chaque point haut principal pour permettre un remplissage rapide des conduites. Prévoir le nombre d'appareils nécessaires sur chaque point
  - régulièrement le long de la conduite tous les kilomètres, pour limiter le déplacement des poches d'air en cours de remplissage
  - après ou avant chaque appareil de sectionnement suivant la pente de conduite pour éviter la mise en dépression de la conduite après fermeture de l'appareil de sectionnement
- Montage :
  - entretien facilité par démontage rapide du chapeau
  - montage vertical sur té équipé d'une vanne de sectionnement

Diamètre nominal	Gabarit bride	PFA	Code produit
DN 100 mm	ISO PN10-16	16 bar	365896

### ■ Ventouses 3 fonctions AVUSE 3 - BAYARD

Ventouse triple fonction qui assure la sécurisation active des réseaux d'assainissement, par l'évacuation ou l'admission rapide d'air à grand débit et le dégazage sous pression

- Gamme :
  - Dn 50
  - Dn 60/65/80
- Applications :
  - eaux usées
  - eaux pluviales
  - rejets industriels (nous consulter)

#### Info technique

- PFA 10 (PFA 16 sur demande)
- bride ISO PN 10/16
- température d'utilisation : +1°C à +70°C
- construction en matériaux polymères (résistance mécanique et chimique du matériau composite)
- pression minimum de 1 mCE



#### Info chantier

- Emplacement de AVUSE :
  - à chaque brusque changement de pente, pour éviter le phénomène de point haut hydraulique et l'immobilisation de poches d'air
  - régulièrement, le long de la conduite, tous les 400m pour éviter les coups de bélier consécutifs aux déplacements incontrôlés de poches d'air sous pression
  - après ou avant chaque appareil de sectionnement suivant la pente de la conduite, pour éviter la mise en dépression de la conduite après fermeture de l'appareil de sectionnement
- Montage :
  - entretien aisé par démontage rapide des colliers de serrage
  - montage vertical sur té équipé d'une vanne de sectionnement. Serrage en croix des boulons selon l'usage, préconisé à un couple de 30Nm

Diamètre nominal	Gabarit bride	PFA	Code produit
DN 50 mm	ISO PN10-16	10	-
DN 60/65/80 mm	ISO PN10-16	10	-



# Protection des réseaux assainissement BAYARD

## ■ Soupape antibélier CLAPUSE

Appareil d'entrée/sortie d'air dissymétrique pour réseaux d'assainissement assurant la protection antibélier lors de l'arrêt des pompes

- Gamme :  
- Dn 100
- Applications :  
- réseaux d'assainissement

### Info technique

- PFA 16
- bride ISO PN 10/16
- température d'utilisation : +1°C à +70°C
- construction en fonte ductile revêtue époxy par cataphorèse
- pression minimum de 2 mCE
- à utiliser sur réseaux à faible dénivelée (Hg ≤ 20 m)



### Info chantier

Le choix de ce type d'appareil dépend des caractéristiques du réseau ainsi que des conditions hydrauliques. Il nécessite une étude du fonctionnement en régime transitoire.

Les éléments nécessaires à cette étude sont :

- profil en long du réseau
- diamètre, nature et PN des conduites
- hauteur géométrique maxi de refoulement (différence entre niveau mini dans la bache de pompage et niveau maxi à l'exutoire)
- nombre de pompes et régime de fonctionnement
- débit maxi de l'installation
- type de clapet anti-retour
- HMT au débit maxi

BAYARD est à votre service pour réaliser cette étude

- Montage :  
- l'appareil se monte uniquement en position verticale (vanne de sectionnement amont conseillée) directement sur la conduite principale ou la nourrice, à l'aval immédiat des clapets des pompes

Diamètre nominal	Gabarit bride	PFA	Code produit
DN 100 mm	ISO PN10-16	16	-

## ■ Clapets à simple battant

Clapet anti-retour à simple battant, assurant la protection des pompes contre l'inversion du débit

- Gamme :  
Dn 50 à 800
- Applications :  
- stations de refoulement d'eaux usées et de fluides chargés ou visqueux

### Info technique

- PFA 10 pour DN 50 à 350
- PFA 6 pour DN 400 à 800
- bride ISO PN 10
- température d'utilisation : +1°C à +120°C
- construction en fonte ductile protection anticorrosion par revêtement époxy intérieur/extérieur 250 microns
- battant entièrement revêtu d'élastomère
- vitesse maxi : 2,5 m/s



### Info chantier

- Maintenance aisée :  
- chapeau démontable : permet de changer le battant sans enlever le clapet de la conduite
- conception simple : battant logé dans la fonte, pas de risques de colmatage
- Montage :  
- montage horizontal ou vertical ascendant (nous consulter à partir du DN 400)

Diamètre nominal	Gabarit bride	Longueur	Code produit
DN 050 mm	ISO PN10	200 mm	365879
DN 065 mm	ISO PN10	240 mm	365880
DN 080 mm	ISO PN10	260 mm	365881
DN 100 mm	ISO PN10	300 mm	365882
DN 125 mm	ISO PN10	350 mm	365883
DN 150 mm	ISO PN10	400 mm	365884
DN 200 mm	ISO PN10	500 mm	365885
DN 250 mm	ISO PN10	600 mm	365886
DN 300 mm	ISO PN10	700 mm	365887

## ■ Clapets anti retour à boule

Clapet anti-retour à boule, à brides ou taraudé, assurant la protection des pompes contre l'inversion du débit

- Gamme :  
- DN 25 à 80 (G1 à G3) taraudés  
- DN 40 à 400 à brides
- Applications :  
- stations de refoulement d'eaux usées et de fluides chargés ou visqueux

### Info technique

- PFA 16 du DN 40 à 200
- PFA 10 du DN 250 à 400
- bride ISO PN 10/16 pour DN 40 à 150
- bride ISO PN 10 pour DN 200 à 400
- taraudage à profil "gaz"
- température d'utilisation : -10°C à +80°C
- Matériaux non incrustables :  
- boule résine, aluminium ou fonte, surmoulés NBR, selon DN
- joint de chapeau : NBR
- corps : fonte GS sauf DN 400 : acier
- protection anticorrosion : résine époxy intérieur/extérieur
- boulonnerie : acier inox A2



### Info chantier

- Maintenance aisée :  
- chapeau démontable (types 17 et 134) ou siège démontable (type 18), permettant le remplacement de la boule
- boule autonettoyante soulevée par le flux et guidée jusqu'au logement latéral où elle s'efface complètement
- Montage :  
- horizontal,  
- vertical ascendant

Diamètre nominal	Gabarit bride	Longueur	Code produit
DN 040 mm	ISO PN10-16	180 mm	365866
DN 050 mm	ISO PN10-16	200 mm	365867
DN 065 mm	ISO PN10-16	240 mm	365868
DN 080 mm	ISO PN10-16	260 mm	365869
DN 100 mm	ISO PN10-16	300 mm	365870
DN 125 mm	ISO PN10-16	350 mm	365872
DN 150 mm	ISO PN10-16	400 mm	365873
DN 200 mm	ISO PN10	500 mm	365874
DN 250 mm	ISO PN10	600 mm	365875
DN 300 mm	ISO PN10	700 mm	365876
DN 350 mm	ISO PN10	850 mm	365877
DN 400 mm	ISO PN10	1100 mm	365878

# Robinetterie d'assainissement BAYARD

## → Sectionnement

### ■ Pelles d'étang

Vanne pelle d'étang à orifice circulaire pour le sectionnement des réseaux à écoulement à surface libre

- Gamme :
  - DN 150 à 600 à brides
- Applications :
  - réseaux d'assainissement
  - réseaux eaux pluviales sans pression
  - réseaux d'écoulement à surface libre

#### Info technique

- charge d'eau maxi admissible (à partir du fil d'eau) : 10 mCE
- corps et pelle en fonte ductile
- revêtement époxy par cataphorèse

Diamètre nominal	Code produit
DN 150 mm	33566
DN 200 mm	41161
DN 300 mm	41162
DN 400 mm	33567
DN 500 mm	33570
DN 600 mm	33575

#### Info chantier

- carré de manoeuvre 30x30
- tige de manoeuvre montante
- fermeture sens inverse horloge
- livrée avec goujons de scellement en acier galvanisé à chaud
- Manoeuvre :
  - manoeuvre manuelle : volant sur traverse ou sur colonnette, par allonge
- Montage :
  - Le corps de la vanne doit toujours être fixé contre le génie civil de telle manière que la pression plaque la pelle contre le cadre de la vanne



### ■ Vannes murales

Vanne murale d'isolement ou de régulation tout inox, destinée aux installations de traitement des eaux, ouvrages d'assainissement et industriel

- Gamme :
  - standard de LxH 150x150 à 3000x3000
- Applications :
  - réseau assainissement
  - bassin de rétention d'eaux pluviales
  - station d'épuration
  - milieu industriel

#### Info technique

- étanchéité bidirectionnelle selon DIN 19569-4
- pression de fonctionnement admissible :
  - LxH 150x150 à 300x300 : 10 mCE
  - LxH 400x400 à 800x800 : 8 mCE
  - LxH 900x900 à 1000x1000 : 7 mCE
  - LxH >1200 : 6 mCE
- taux de fuite selon NF EN 12266-1 (correspond au taux C)

#### Info chantier

- carré de 30 sur traverse supérieure
- Manoeuvre :
  - manoeuvre manuelle : volant sur traverse ou sur colonnette, par allonge, par réducteur
  - manoeuvre électrique : moteur sur traverse supérieure, moteur sur colonnette etc
  - crémaillère
  - manoeuvre par vérin hydraulique ou pneumatique
- Montage :
  - En applique par chevilles



# Robinetterie d'assainissement BAYARD

## → Sectionnement

### ■ Vannes guillotine unidirectionnelles

Vanne de sectionnement ou de réglage à faible écartement, passage direct, montage entre brides, étanchéité unidirectionnelle

- Gamme :
  - Dn 50 à 600
- Applications :
  - épuration des eaux résiduaires, boues brutes et vives, matières fécales...
  - industrie papetière et de cellulose : pâte à papier, sciure de bois...
  - industrie chimique : pâtes visqueuses, colloïdes, granulés, eaux chimiquement non épurées
  - industrie sucrière : installation de lavage des betteraves, sirop, jus
  - industrie alimentaire : installation de lavage et de rinçage, installation de transport de céréales, de légumes...
  - industrie sidérurgique, minière, eau de laitier, lavoir à charbon

#### Info technique

- pression de fonctionnement admissible : PFA 10 à 3 selon les Dn
- brides ISO PN 10
- Manœuvre standard :
  - tige montante à volant
  - pneumatique double effet
  - tige montante à volant inox
  - pneumatique double effet inox

#### Info chantier

- différents types d'actionneurs : levier, réducteur, volant à chaîne, pneumatique simple effet, hydraulique etc...
- différentes options : tige non montante, déflecteur Inox, joints (NBR etc.), matière corps, pelle, etc



### ■ Vannes guillotine bidirectionnelles

Vanne de sectionnement ou de réglage à faible écartement, passage direct, montage entre brides, étanchéité bidirectionnelle

- Gamme :
  - Dn 50 à 600
- Applications :
  - épuration des eaux résiduaires, boues brutes et vives, matières fécales...
  - industrie papetière et de cellulose : pâte à papier, sciure de bois...
  - industrie chimique : pâtes visqueuses, colloïdes, granulés, eaux chimiquement non épurées
  - industrie sucrière : installation de lavage des betteraves, sirop, jus
  - industrie alimentaire : installation de lavage et de rinçage, installation de transport de céréales, de légumes...
  - industrie sidérurgique, minière, eau de laitier, lavoir à charbon

#### Info technique

- pression de fonctionnement admissible :
  - DN 50 à 350 – PFA 10
  - DN 400 à 600 – PFA 4
- température de service : -20°C à +70°C
- vitesse maxi : 4 m/s
- brides ISO PN 10
- Matériaux :
  - corps en fonte FGL 250
  - pelle en acier inox 304
  - vis de manœuvre en acier inox 420
  - écrou de manoeuvre en laiton
  - joint NBR
  - boulonnerie en acier inox A2
  - revêtement époxy bleu 250 µm

#### Info chantier

- étanchéité totale dans les 2 sens
- passage direct
- manoeuvre par volant FSH en standard
- Montage :
  - entre brides, écartement conforme EN 558-1, série de base 20 (DIN 322, partie 3 série K1)
  - montage en regard, sur conduite horizontale ou en extrémité de canalisation, manoeuvre sur le dessus



# Raccord multimatériaux NORHAM



## ➔ Raccord FLEX-SEAL PLUS®

Gamme de manchons souples en EPDM et Inox 304 pour connecter et réparer des canalisations de matériaux de diamètres différents. Disponibles du DN 20 au DN 600, les raccords FLEX-SEAL Plus® de NORHAM conviennent pour l'assainissement et les évacuations gravitaires.

- Gamme :
  - FLEX-SEAL PLUS® AC - Raccords asymétriques
  - FLEX-SEAL PLUS® SC - Raccords «Droits» ou symétriques
  - FLEX-SEAL PLUS® XL - Raccords Grandes largeurs
  - FLEX-SEAL PLUS® DC - Raccords droits
  - BAGUE DE COMPENSATION BC - Réductions
- Applications :
  - Connexion et réparation de canalisations de matériaux et de diamètres similaires ou différents

Les raccords multimatériaux FLEX-SEAL Plus® sont les seuls à disposer :

- de l'Agrément Technique Européen ETA n° 09/0248 (délivré par l'EOTA)
- du Document Technique d'Application DTA n°17/10-225 (délivré par le CSTB)



### Info technique

- matériaux : EPDM et Inox 304
- tenue à la température : -40°C à +140°C
- tenue à la pression :
- SC et XL : Pression max : 1 bar
- AC et DC : Pression max : 0,6 bar
- déviation angulaire selon modèles:
- SC et XL :
  - DN ≤ 200 - 8° (80 mm/m)
  - 200 < DN < 500 - 3° (30 mm/m)
  - DN ≥ 500 - 1,5° (20 mm/m)
- AC et DC :
  - DN ≤ 200 - 7,5° (120 mm/m)
  - 200 < DN ≤ 500 - 3° (45 mm/m)

### Info chantier

- multimatériaux : PVC, fonte, fibro-ciment, PEHD lisse et annelé, béton, grès, PRV, acier, PP, etc

## Manchons symétriques SC

Diamètre extérieur	Longueur	Code produit	Diamètre extérieur	Longueur	Code produit	Diamètre extérieur	Longueur	Code produit
Ø 050-65 mm	90 mm	363844	Ø 200-225 mm	150 mm	49586	Ø 415-445 mm	190 mm	49589
Ø 065-75 mm	90 mm	363845	Ø 225-250 mm	150 mm	49587	Ø 435-465 mm	190 mm	363863
Ø 075-90 mm	90 mm	363848	Ø 250-275 mm	150 mm	90804	Ø 460-490 mm	190 mm	1246764
Ø 085-100 mm	100 mm	363849	Ø 265-290 mm	190 mm	363856	Ø 480-510 mm	190 mm	1144898
Ø 100-115 mm	120 mm	49583	Ø 285-310 mm	190 mm	209525	Ø 495-525 mm	190 mm	363866
Ø 105-120 mm	120 mm	36347	Ø 295-320 mm	190 mm	47898	Ø 605-635 mm	190 mm	363873
Ø 130-150 mm	120 mm	209524	Ø 310-335 mm	190 mm	49588			
Ø 137-162 mm	120 mm	363850	Ø 325-350 mm	190 mm	363857			
Ø 150-175 mm	120 mm	49584	Ø 340-365 mm	190 mm	378726			
Ø 175-190 mm	150 mm	363854	Ø 355-385 mm	190 mm	363859			
Ø 175-200 mm	150 mm	49585	Ø 385-410 mm	190 mm	363861			
Ø 187-212 mm	150 mm	1504362	Ø 400-430 mm	190 mm	363862			



## Manchons asymétriques AC

Diamètre extérieur	Longueur	Code produit	Diamètre extérieur	Longueur	Code produit
Ø 050-64 mm / 75-90 mm	100 mm	1144921	Ø 130-145 mm / 210-235 mm	166 mm	354415
Ø 050-64 mm / 100-115 mm	100 mm	1144910	Ø 144-160 mm / 170-193 mm	120 mm	42895
Ø 075-90 mm / 100-115 mm	100 mm	86912	Ø 144-160 mm / 185-210 mm	152 mm	924701
Ø 075-90 mm / 122-137 mm	100 mm	875452	Ø 144-160 mm / 210-235 mm	150 mm	90805
Ø 080-95 mm / 110-125 mm	120 mm	238210	Ø 144-160 mm / 240-265 mm	150 mm	1144906
Ø 080-95 mm / 121-136 mm	120 mm	1144899	Ø 153-168 mm / 232-257 mm	153 mm	875453
Ø 100-115 mm / 110-125 mm	120 mm	209474	Ø 155-170 mm / 180-200 mm	150 mm	49591
Ø 100-115 mm / 121-136 mm	120 mm	238211	Ø 155-170 mm / 197-220 mm	152 mm	49592
Ø 100-115 mm / 130-145 mm	100 mm	1144915	Ø 160-180 mm / 180-200 mm	150 mm	49590
Ø 100-115 mm / 137-152 mm	100 mm	133889	Ø 170-193 mm / 210-235 mm	150 mm	875454
Ø 110-125 mm / 210-235 mm	150 mm	238209	Ø 170-193 mm / 240-265 mm	150 mm	875456
Ø 110-125 mm / 121-136 mm	120 mm	209473	Ø 180-205 mm / 310-355 mm	150 mm	1144913
Ø 110-125 mm / 130-145 mm	120 mm	209526	Ø 190-215 mm / 210-235 mm	150 mm	279106
Ø 110-125 mm / 144-160 mm	120 mm	1144905	Ø 190-215 mm / 240-265 mm	150 mm	86914
Ø 110-125 mm / 155-170 mm	120 mm	86913	Ø 190-215 mm / 265-290 mm	150 mm	1144907
Ø 110-125 mm / 170-193 mm	120 mm	1144903	Ø 197-222 mm / 232-257 mm	152 mm	354407
Ø 100-115 mm / 180-200 mm	150 mm	1144904	Ø 197-222 mm / 250-275 mm	150 mm	1144908
Ø 100-115 mm / 155-170 mm	120 mm	1144901	Ø 210-235 mm / 265-290 mm	150 mm	875333
Ø 110-125 mm / 185-210 mm	150 mm	354418	Ø 210-235 mm / 240-265 mm	150 mm	1144902
Ø 121-136 mm / 144-160 mm	120 mm	209527	Ø 240-265 mm / 265-290 mm	150 mm	523636
Ø 121-136 mm / 170-193 mm	120 mm	354411	Ø 240-265 mm / 295-320 mm	150 mm	1144909
Ø 121-136 mm / 210-235 mm	150 mm	1144900	Ø 295-320 mm / 335-360 mm	150 mm	1144911
Ø 130-145 mm / 155-170 mm	120 mm	279040	Ø 300-325 mm / 360-385 mm	150 mm	1144912
Ø 130-145 mm / 180-200 mm	150 mm	354408	Ø 310-335 mm / 350-375 mm	150 mm	1144916





# Raccord multimatériaux NORHAM



## Clapets MULTI NB®

Gamme en résine Polyester renforcée de fibres de verre est conçue pour se protéger contre tout reflux d'eau venant de l'aval (inondations, crues, etc)

- Gamme :
  - clapet de nez à bride MULTI-BD battant droit
  - clapet de nez à bride MULTI-CD battant droit
  - clapet de nez à bride MULTI-NB DN 200 à 600 battant incliné
  - clapet de nez à bride MULTI-NB DN 700 à 1500 battant incliné

Diamètre extérieur	Code produit
Ø 200 mm	364351
Ø 250 mm	3337
Ø 315 mm	3339
Ø 400 mm	3340
Ø 500 mm	3341
Ø 600 mm	3344

- clapet de nez à raccorder avec raccord FLEX-SEAL Plus® MULTI-N battant incliné
- clapet en ligne à raccorder avec raccords FLEX-SEAL Plus® MULTI-250, MULTI-315 et MULTI-400&500

- Applications :
  - assainissement
  - eaux pluviales
  - eaux de surfaces
  - eaux de mer



## Clapets MULTI N®

Gamme en résine Polyester renforcée de fibres de verre est conçue pour se protéger contre tout reflux d'eau venant de l'aval (inondations, crues, etc)

- Gamme :
  - clapet de nez à bride MULTI-BD battant droit
  - clapet de nez à bride MULTI-CD battant droit
  - clapet de nez à bride MULTI-NB DN 200 à 600 battant incliné
  - clapet de nez à bride MULTI-NB DN 700 à 1500 battant incliné

- clapet de nez à raccorder avec raccord FLEX-SEAL Plus® MULTI-N battant incliné
- clapet en ligne à raccorder avec raccords FLEX-SEAL Plus® MULTI-250, MULTI-315 et MULTI-400&500

- Applications :
  - assainissement
  - eaux pluviales
  - eaux de surfaces
  - eaux de mer

### Info technique

En choisissant comme matériau principal le Polyester, NORHAM offre une gamme MULTITUBE innovante, légère et hautement résistante à la pression (de 0,6 à 1 bar selon les modèles), et aux agressions extérieures : corrosion, intempéries, UV, chocs thermiques, sollicitations mécaniques et chimiques

### Info chantier

- les clapets de nez peuvent se placer en bout de réseau, sur une paroi verticale ou directement sur la conduite (ex: dans les bassins, lacs, rivières, stations de traitement)
- les clapets en ligne sont prévus pour une installation en milieu de réseau, sur canalisation



	Diamètre extérieur	Code produit
BETON/ANNELE	Ø 250 mm	152319
BETON/ANNELE	Ø 315 mm	152320
BETON/ANNELE	Ø 400 mm	152321
BETON/ANNELE	Ø 500 mm	152322
BETON/ANNELE	Ø 600 mm	152323
PVC/FIBRO/FONTE	Ø 200 mm	924700
PVC/FIBRO/FONTE	Ø 315 mm	364335

## Clapets TIDEFLEX®

Le clapet anti-retour Tideflex® a été développé pour remplacer les clapets traditionnels à battant dans les environnements extrêmes (bords de mer, station de pompage...)

Tideflex® est un clapet sans partie mobile en élastomère, qui offre une très bonne résistance à la corrosion et à l'oxydation

La conception du Tideflex® permet d'épouser la forme des éventuels débris présents dans l'effluent et de garantir l'étanchéité du système en toute circonstance. Le fonctionnement du Tideflex® génère une vitesse d'écoulement accélérée qui chasse tous ces débris, rendant le dispositif auto-nettoyant

- Gamme :
  - Tideflex® type TF1
  - Bec de canard incurvé pour une étanchéité optimisée dans le temps

Corps asymétrique, idéal pour les défauts de chute d'eau

- Tideflex® type TF2

Bec de canard incurvé pour une étanchéité optimisée dans le temps

Corps symétrique pour une installation sans contrainte de sens

- Applications :
  - stations de pompage
  - stations de relevage
  - STEP
  - usines de traitement des effluents industriels
  - réseaux d'assainissement
  - égouts, déversoirs
  - décharge d'effluents
  - réseaux d'eaux pluviales et d'orage
  - bassins de rétention
  - canaux, cours d'eau, rivières
  - digues, écluses, barrages
  - autoroutes, aéroports
  - aires de stationnement
  - grands complexes industriels, commerciaux ou administratifs

### Info technique

- Tideflex® commence à évacuer le flux amont avec seulement 25 mmCE dans le réseau

### Info chantier

- Fixation
  - les modèles TF1 et TF2 se montent en femelle sur les canalisations avec des colliers de serrage fournis (Inox AISI 316)
  - autres fixations : nous consulter

Diamètre extérieur	Code produit
Ø 110 mm	883532
Ø 125 mm	883533
Ø 160 mm	883534
Ø 200 mm	883536
Ø 250 mm	883537
Ø 315 mm	883538



## Clapets CHECKMATE®

Le CHECKMATE® est un clapet anti-retour et anti-odeur pour une installation à l'intérieur de la canalisation

Le CHECKMATE® est une solution adaptée à toutes ces configurations et types de canalisations

- il s'installe à l'intérieur même de la canalisation
- il assure parfaitement sa fonction de clapet «anti-retour» pour les réseaux d'Eau Pluviale et d'Eaux de Surface (ruissellement)
- c'est aussi une solution «anti-odeur»

- Gamme :
  - Dn 90 - 100 - 110 - 125 - 150 - 200 - 250 - 300 - 400

- Applications :
  - Sur les réseaux neufs existants, les équipements traditionnels peuvent être contraints par :
    - l'exiguïté de l'accès à l'installation
    - à hauteur de chute d'eau trop faible (ou nulle)
    - une paroi inclinée ou irrégulière ne permettant pas une pose en applique (paroi abimée...)
    - une canalisation non circulaire



# Raccord multimatériaux NORHAM

## Tulipes de piquage T-FLEX®

La tulipe de piquage multimatériaux T-FLEX® sert à connecter en T sur tous types de collecteurs lisses, avec carottage préalable.

- Gamme :
  - piquage Dn 100 - 125 - 160 - 200 sur tous collecteurs lisses Dn 160 à 2000
- Applications :
  - écoulements gravitaires
  - l'assainissement

### Info technique

- matériaux : Joint EPDM et bandes inox AISI 304 (A2)
- tenue à la pression de 0,6 bar

### Info chantier

- installation sur collecteur lisse aérien ou enterré



Diamètre extérieur collecteur	Diamètre entrée piquage	Diamètre carottage	Code produit
Ø 160-400 mm	Ø 100-110 mm	Ø 112-118 mm	3331
Ø 200-540 mm	Ø 100-110 mm	Ø 112-118 mm	3332
Ø 200-540 mm	Ø 115-125 mm	Ø 127-133 mm	3333
Ø 250-540 mm	Ø 150-160 mm	Ø 165-173 mm	3335
Ø 300-630 mm	Ø 180-200 mm	Ø 200-210 mm	4265

## Vanne NORHAM

### → Vanne murale VAN«O»FLEX®

#### Vannes d'étang KHAM

Vanne à pelle, la vanne d'étang KHAM est idéal pour la vidange des étangs.

Elle est également adaptée :

- au sectionnement de réseau d'eaux usées
- ou à l'isolement des eaux de surface des bassins, des ouvrages by-pass, des ouvrages autoroutiers
- ou à toute obturation de réseau d'assainissement

### Info chantier

- étanchéité uni-directionnelle, à la poussée
- tenue à la pression jusqu'à 1 mCE
- fixation sur paroi verticale avec kit de fixations fourni (visserie + joint)

#### Vannes murales KHAS

La vanne murale KHAS est une vanne murale qui fonctionne avec un mécanisme de vis non montante.

La vanne peut être manoeuvrée manuellement ou à l'aide d'un moteur mobile

Elle convient idéalement lorsque l'installation pose des contraintes d'encombrement ou que la vanne doit être équipée d'accessoires manuels permettant une manoeuvre à distance (rallonges, clé en T...)

La vanne à vis non montante KHAS est conçue pour :

- l'obturation
  - ou le sectionnement de réseau
- Elle est utilisée notamment pour :
- les bassins pompiers,
  - les ouvrages by-pass,
  - les ouvrages d'autoroute, les ouvrages de régulation, les ouvrages hydrauliques, etc.
  - et plus généralement pour l'assainissement

La vanne guillotine KHAS est conçue pour être ouverte ou fermée mais peut accepter une position intermédiaire grâce à des «crans» d'arrêt pour limiter le débit



### Info chantier

- étanchéité uni-directionnelle, à la poussée
- tenue à la pression jusqu'à 1 mCE
- fixation sur paroi verticale avec kit de fixations fourni (visserie + joint)
- équipement compatible : Clet1000, Clet1500, Volant et Manivelle



# Vanne NORHAM

## → Vanne murale VAN«O»FLEX®

### ■ Vannes murales inox KSA HD

La vanne murale à étanchéité optimale KSA HD est le haut de gamme des vannes de sectionnement NORHAM. Fixée sur paroi murale, elle permet :

- de sectionner un réseau, d'assainissement ou d'eaux usées, avec une garantie d'étanchéité bi-directionnelle, portée à 1 bar de pression ou 10 mètres de colonne d'eau

La vanne VAN'O'FLEX® KSA HD fonctionne comme toutes les

autres vannes Norham, au moyen d'une guillotine, qui vient ouvrir ou fermer l'orifice de passage. Le mécanisme est constitué d'un système à vis non montante pour minimiser l'encombrement de la vanne. Construite principalement en inox 316 la vanne KSA HD est munie de nombreux renforts lui offrant une très haute résistance. La vanne murale KSA HD peut être équipée d'accessoires manuels ou être motorisée

#### Info chantier

- étanchéité à la poussée et à l'arrachement
- tenue à la pression jusqu'à 10 mCE
- fixation sur paroi verticale avec kit de fixations fourni (visserie + joint)
- équipement compatible : Clet1000, Clet1500, Volant, Manivelle, Servoflex et Moteur mobile

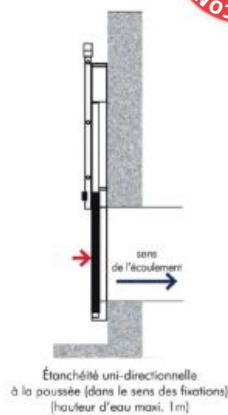
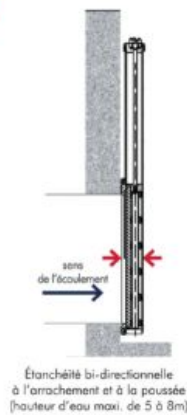

### ■ Vannes murales KSA motorisable

Les vannes murales KSA de la gamme NORHAM agissent comme dispositif de sécurité ou de protection des milieux naturels et de l'environnement. Elles permettent :

- de sectionner,
- ou d'isoler un réseau pour contenir des eaux en cas de pollution, incendie, crues, etc...
- et conviennent parfaitement pour l'assainissement, les eaux usées et eaux de surface

La vanne de sectionnement KSA 100-800 s'adapte aux orifices de diamètre 100 à 800 mm

La vanne guillotine KSA 100-800 peut être équipée de plusieurs types d'accessoires :

- à commande manuelle : volant, clé, manivelle
- ou à commande motorisée : servomoteur, servomoteur déporté, servomoteur mobile ..., pour une manipulation à distance

#### Info chantier

- étanchéité à la poussée et à l'arrachement
- tenue à la pression jusqu'à 8 mCE
- fixation sur paroi verticale avec kit de fixations fourni (visserie + joint)
- équipement compatible : Clet1000, Clet1500, Volant, Manivelle, Servoflex et Moteur mobile



### ■ Vannes en ligne KLSA

La vanne en ligne KLSA est une vanne de sectionnement ou une vanne d'isolement

La vanne en ligne VAN'O'FLEX® KLSA est idéale lorsque il n'y a pas la place de faire un regard par exemple ou lorsque l'on souhaite réaliser une connexion directe sur la canalisation. Elle s'adapte très facilement à tous types de canalisations, grâce aux raccords multimatériaux de connexion FLEX-SEAL Plus® de NORHAM

Elle permet :

- de sectionner
- ou d'isoler une partie d'un réseau
- et permet d'empêcher soit les remontées soit les évacuations d'eau (eau usée, eau chargée, eau de surface)

Principalement en PEHD et inox 316, la vanne KLSA est très résistante. Elle peut être enterrée

#### Info chantier

- étanchéité à la poussée et à l'arrachement
- tenue à la pression jusqu'à 10 mCE
- fixation sur canalisation avec 2 raccords FLEX-SEAL Plus® SC (vendus séparément).
- équipement compatible : Clet1000, Clet1500, Volant, Manivelle, Servoflex et Moteur mobile









- 326 - 331** MÉTROLOGIE ET ANALYSE
- 332 - 339** TÉLÉGESTION DE RÉSEAU
- 340 - 350** GÉOLOCALISATION ET IDENTIFICATION
- 351** DÉTECTION DE FUITE SAINTE LIZAIGNE
- 352 - 355** DÉTECTION DE FUITE SEBA KMT
- 356 - 357** DÉTECTION DE FUITE BAYARD
- 358 - 359** ALIMENTATION HYDRO-ÉLECTRIQUE  
SAVE INNOVATIONS

# Métrologie et analyse

## → Compteurs réseau

### ■ Compteur d'eau jet WOLTMAN - WESAN WP

Le compteur d'eau WESAN WP est conçu pour la mesure de volumes d'eau froide (max 50°C) dans les conduites principales à haut débit et faible perte de charge. La partie mesurante peut être interchangeable sans dépose du compteur. Equipé en standard d'un totaliseur verre-métal orientable, WESAN WP peut recevoir différents émetteurs d'impulsions.

- Gamme :  
- Dn 50 à 500 mm
- Selon modèles :  
- classe métrologique B  
- MID (DE-13-MI001-PTB005)
- ACS



#### Info chantier

- Installation horizontale et verticale
- Intérieur de mesure interchangeable étalonné
- Cette technologie ne nécessite pas de longueur droite
- L'eau mesurée doit être sans phase gazeuse. Il faut donc placer le compteur en un point bas d'une canalisation pour interdire la formation de poches d'air

#### Info technique

- Débit de démarrage:  
- Dn 50 : 90 l/h  
- Dn 65 : 130 l/h  
- Dn 80 : 160 l/h  
- Dn 100 : 190 l/h  
- Dn 125 : 190 l/h  
- Dn 150 : 1500 l/h  
- Dn 200 : 2500 l/h
- Dn 250 : 5000 l/h  
- Dn 300 : 10000 l/h
- Agréé MID jusqu'à R=100 selon modèles
- PFA 16
- Totalisateur verre/métal IP 68 orientable
- 2 émetteurs d'impulsions à basse fréquence (report d'index) et 1 émetteur d'impulsions à haute fréquence (fonction débit)



Diamètre nominal	Longueur	Caractéristique métrologique	Raccordement	Code produit
DN 050 mm	200 mm	R63	brides fixes ISO PN10-16	359330
DN 065 mm	200 mm	R100	brides fixes ISO PN10-16	359446
DN 080 mm	200 mm	R100	brides fixes ISO PN10-16	359447
DN 100 mm	250 mm	R100	brides fixes ISO PN10-16	359452
DN 125 mm	250 mm	R100	brides fixes ISO PN10-16	359453
DN 150 mm	300 mm	R80	brides fixes ISO PN10-16	359454
DN 200 mm	350 mm	R50	brides fixes ISO PN10	1191235
DN 200 mm	350 mm	R50	brides fixes ISO PN16	359455
DN 250 mm	450 mm	R100	brides fixes ISO PN16	1191236
DN 300 mm	500 mm	R100	brides fixes ISO PN10	1191237
DN 300 mm	500 mm	R100	brides fixes ISO PN16	1191238

### ■ Le relevé mobile IZAR 868 MHz « Walk-by, Drive-by »

La gamme radio IZAR est destinée au relevé automatique des compteurs aussi bien en relevé mobile qu'en réseau fixe. Le nouveau module IZAR RCi G4 est le tout premier module radio **OMS** (protocole multi fabricants offrant une interopérabilité avec différents systèmes) et qui permet de connaître le **nombre de fuites** intervenues et le **volume estimé de la ou des fuite(s)**.



Le nouveau module IZAR RCi G4 est compatible avec l'ensemble des solutions de relevés automatiques multi-énergies IZAR de Diehl Metering :



#### Relevé mobile :

- Drive-by
- Walk-by
- Passive drive-by (ex : camion de ramassage des ordures ménagères, ou autres)

# Métrologie et analyse

## → Compteurs d'eau réseau

### ■ Compteur d'eau statique - HYDRUS BULK

HYDRUS 2.0 BULK est un compteur d'eau statique utilisant la technologie à ultrasons. Grâce à son passage intégral, ce compteur de sectorisation garantit des mesures précises et stables dans le temps. En effet, il est insensible à la conductivité de l'eau, au sable, au tartre et ne mesure pas l'air. De plus, il ne nécessite pas de raccordement à la terre. Développé dans le cadre de la MID, HYDRUS 2.0 BULK est conforme aux normes européennes et possède les certificats de conformité sanitaire. Sa version avec radio intégrée permet la relève à distance de l'index et des alarmes du compteur, aussi bien en mode mobile (walk-by, drive-by, passive drive-by) qu'en réseau fixe. HYDRUS 2.0 BULK est doté d'un large choix de connectivités compatibles avec les différents modes de relevés IZAR. Le

compteur HYDRUS 2.0 BULK sauvegarde 512 valeurs de consommation journalières. Ces données sont accessibles uniquement avec le logiciel IZAR@MOBILE 2. HYDRUS 2.0 peut également stocker jusqu'à 32 valeurs de consommation mensuelles. Les communications radio et optiques sont, par défaut, toutes deux cryptées.

- Gamme :  
- DN 50, 65, 80, 100, 125, 150 et 200mm : disponible en corps fonte



- Approbation MID DE-19-MI001-PTB011
- ISO 4064 | EN 14154 | OIML R49
- ACS



Diamètre nominal	Longueur	Caractéristique métrologique	Gabarit bride	Code produit
DN 050 mm	200 mm	MID - R800	ISO PN10-16	-
DN 065 mm	200 mm	MID - R800	ISO PN10-16	1328998
DN 080 mm	200 mm	MID - R800	ISO PN10-16	1329004
DN 100 mm	250 mm	MID - R800	ISO PN10-16	1329005
DN 125 mm	250 mm	MID - R800	ISO PN16	-
DN 150 mm	300 mm	MID - R800	ISO PN16	-
DN 200 mm	350 mm	MID - R800	ISO PN16	-

#### Info technique

- Débit de démarrage :  
DN 50 : 15 l/h  
DN 65 : 27 l/h  
DN 80 : 35 l/h  
DN 100 : 45 l/h  
DN 125 : 70 l/h  
DN 150 : 250 l/h  
DN 200 : 400 l/h
- Approuvé MID R=800 (jusqu'à R=1000 sur demande)
- IP 68
- Radio Wireless M-Bus, Radio Wireless M-Bus/Impulsion, Câble M-Bus/Impulsion/Impulsion, Compatible IZAR BE PULSE
- Indication de symboles activée sur l'écran LCD, affichage des codes erreurs
- Fonction auto-diagnostique
- Durée de vie de la pile jusqu'à 16 ans
- PFA 16

#### Info chantier

- Installation horizontale
- Cette technologie ne nécessite pas de longueur droite, compteur approuvé U=0/D=0 sur toute sa dynamique de mesure

## → Compteurs réseau - électromagnétiques

Le système de mesure électromagnétique comportant un capteur de mesure et un convertisseur de mesure.

Le convertisseur est disponible en version compacte C (associé au capteur) ou en version séparée F (affichage déporté).

Le capteur est disponible en version autonome (avec durée de vie des 2 batteries jusqu'à 15 ans) ou alimenté sur secteur 220v.

L'IFC 070 est un convertisseur de mesure électromagnétique conçu pour être associé au capteur de mesure WATERFLUX 3000.

• Gamme :

- DN 25 à 300 mm MID
- DN 25 à 600 mm sans certification MID

• Caractéristiques :

- fiabilité long terme et fonctionnement sans entretien

• Conforme aux exigences pour les transactions commerciales (MID MI-001, OIML R49, ISO 4060, EN 14154)

• Homologations pour eaux potables, y compris ACS, DVGW, NSF, TZW et WRAS

- aucune pièce mobile, insensible à l'usure et sans obstacle
- fonctionnement à batterie avec très faible consommation d'énergie pour sites isolés (pour la version autonome)
- capteur de pression et température en option selon les modèles
- mesure de débit bidirectionnelle

• Applications :

- mesure d'eau brute, d'eau potable et d'eau d'irrigation
- contrôle de pompes et de puits d'eau
- surveillance des réseaux de distribution
- détection de fuites des conduites
- mesure et décompte de la consommation d'eau



### Info technique

• MID - jusqu'à R 400 selon les modèles

• Pression de service :

- jusqu'à 16 bars (232 psi) pour DN 25...300
- jusqu'à 10 bars (145 psi) pour DN 350...600

• Convient à une installation enterrée ou continuellement immergée (IP 68) - revêtement spécial pour montage enterré



### Info chantier

• Cas de montage

- en chambre non inondable, préconiser la version 3070C compacte
- en chambre inondable, préconiser la version 3070F affichage déporté

• Montage facile sans longueur droite en amont et en aval

• Monter le capteur de mesure en alignant le convertisseur vers le haut ou vers le bas

• Mise à la terre sans anneaux de mise à la terre. Le capteur de mesure est équipé d'une électrode de référence

## ■ Débitmètre Waterflux 3070 Afficheur intégré

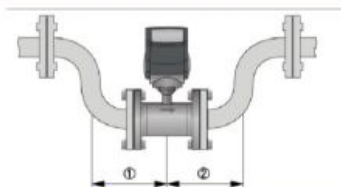

Diamètre nominal	Longueur	Gabarit bride	Autonome Compact MODBUS P+T*	Autonome Compact PULSE	Autonome Compact MODBUS
DN 050 mm	200 mm	ISO PN10-16	1127297	-	-
DN 065 mm	200 mm	ISO PN10-16	1127298	1086466	1086474
DN 080 mm	200 mm	ISO PN10-16	1127299	1086467	1086475
DN 100 mm	250 mm	ISO PN10-16	1127300	1086468	1086476
DN 125 mm	250 mm	ISO PN10-16	1127301	1086469	1086477
DN 150 mm	300 mm	ISO PN10-16	1127302	1086470	1086478
DN 200 mm	350 mm	ISO PN10	1127303	1086471	1086479
DN 250 mm	400 mm	ISO PN10	x	1086472	1086480
DN 300 mm	500 mm	ISO PN10	x	1086473	1086481



## ■ Débitmètre Waterflux 3100 Afficheur déporté

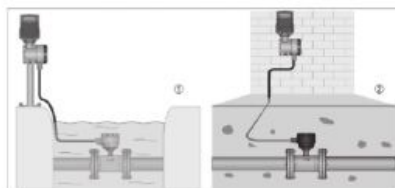

Diamètre nominal	Longueur	Gabarit bride	Alimenté Déporté
DN 050 mm	200 mm	ISO PN10	-
DN 065 mm	200 mm	ISO PN10-16	1108362
DN 080 mm	200 mm	ISO PN10-16	1108364
DN 100 mm	250 mm	ISO PN10-16	1108366
DN 125 mm	250 mm	ISO PN10-16	1108369
DN 150 mm	300 mm	ISO PN10-16	1108370
DN 200 mm	350 mm	ISO PN10	1108371
DN 250 mm	400 mm	ISO PN10	1108374
DN 300 mm	500 mm	ISO PN10	1108376





## → Débitmètre électromagnétique

### ■ Tidalflux 2300F

Le TIDALFLUX 2300 est un débitmètre électromagnétique doté d'un dispositif de mesure de niveau capacitif breveté, pour utilisation dans des conduites partiellement remplies (DN 200 jusqu'à DN1600 / 64"). Ce débitmètre est la solution idéale pour la mesure de débit d'eaux usées urbaines ou industrielles dans des conduites avec écoulement gravitaire.

Il est également adapté à la mesure de saumure d'effluents dans les applications de dragage, d'extraction minière ou d'injection d'eau de mer/de forage.

Le tube de mesure du TIDALFLUX 2300 comporte un revêtement en polyuréthane (PUR) pour la résistance à l'abrasion et la résistance chimique. Sa surface lisse empêche les dépôts de graisse et d'autres matières, ce qui réduit le besoin de nettoyage régulier.

Pour les installations ou les applications dans des zones susceptibles d'être partiellement inondées, il est possible de commander le débitmètre en version IP68 / NEMA 6P.

En raison de la présence d'acide sulfhydrique (H<sub>2</sub>S) inflammable dans de nombreuses applications d'eaux usées, ce débitmètre électromagnétique est également homologué Zone 1 ATEX / IECEx. Le TIDALFLUX 2300 présente des fonctions de diagnostic étendues. Une vérification complète du débitmètre, sur site et sans interruption du process, peut être réalisée à l'aide de l'outil de service OPTICHECK

- Applications
  - mesure d'eau brute, d'eau potable et d'eau d'irrigation
  - contrôle de pompes et de puits d'eau
  - surveillance des réseaux de distribution
  - détection de fuite des conduites
  - mesure et décompte de la consommation d'eau
- Avantages
  - Mesure en conduites partiellement remplies dans l'industrie de l'eau et des eaux usées
  - Conduites avec diamètre nominal DN 200 à 1600
  - Mesure de niveau brevetée, sans contact avec le produit
  - Mesure possible à partir d'un niveau de remplissage de 10 % de la conduite
  - Haute résistance chimique et à l'abrasion
  - Étalonnage complet en usine : ne nécessite pas d'étalonnage sur site

- homologations pour eaux potables, y compris ACS, DVGW, NSF, TZW et WRAS
- conforme aux exigences pour les transactions commerciales (MID MI-001, OIML R49, ISO 4060, EN 14154)



Diamètre nominal	Longueur	Poids	Code produit
DN 200 mm	350 mm	40 kg	-
DN 250 mm	400 mm	54 kg	-
DN 300 mm	500 mm	66 kg	-
DN 350 mm	500 mm	95 kg	-
DN 400 mm	600 mm	115 kg	-

### Info technique

- Avantages
  - avec mesure de niveau capacitive intégrée pour la mesure de débit de l'eau et des eaux usées ( $\geq 10\%$  de niveau de remplissage de conduite)
  - alternative précise ( $\pm 1\%$ ) et économique aux systèmes à canaux ouverts
  - fonctionnement à batterie avec très faible consommation d'énergie pour sites isolés (autonomie jusqu'à 15 ans)
  - encombrement minimum de l'appareil
  - montage facile sans longueurs droites en amont et en aval
  - convient à une installation enterrée\* ou continuellement immergée (IP 68)
  - mesure de débit bidirectionnelle
  - convertisseur de mesure classé IP 68 pour immersion dans chambres inondées
  - équipé pour la télétransmission des données
  - électrode de référence (ne nécessite pas d'anneaux de mise à la terre)
  - revêtement spécial pour montage enterré

### Info chantier

- Installation recommandée
  - pente recommandée  $< 1\%$
  - vitesse d'écoulement à fin d'échelle :  $> 1$  m/s
  - pression de service : 1 bar
  - montage recommandé : en amont d'une vanne de régulation
  - montage recommandé : écoulement libre 5 DN
  - monter le capteur de mesure en alignant le convertisseur vers le haut
  - autres conditions de montage, nous consulter

## → Débitmètre à ultrasons

### ■ Optisonic 6300 P

- Débitmètre à ultrasons portable pour montage externe
- Industries :
  - chimie
  - pétrochimie
  - centrales électriques
  - eau
  - pétrole & gaz
  - agro-alimentaire et boissons
  - pharmacie
  - chauffage, ventilation, climatisation (CVC)
- Applications :
  - mise en service de systèmes de chauffage, de ventilation et de climatisation
  - contrôle pour débitmètres montés en ligne
  - contrôle de la performance de pompes
  - remplacement provisoire pour débitmètres défectueux
  - dépannage en cas de problèmes généraux de débit
- Avantages :
  - mesure mobile, directe et rapide du débit de liquides
  - interface utilisateur avec une vaste gamme de fonctions
  - transmission facile des données enregistrées à un PC
  - 14 heures d'autonomie sur batterie
  - mesure d'énergie

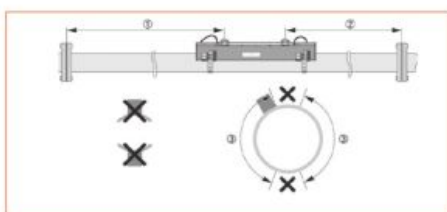

Sections droites en amont et en aval et zone de montage recommandée

- ① 10 DN mini
- ② 5 DN mini
- ③ Lieu d'implantation recommandé (120°)



## → Instrumentation d'analyse

### ■ Optisys TUR 1050

- Système de mesure de turbidité
- Industries :
  - traitement de l'eau potable
  - adduction d'eau
  - industrie des process
- Applications :
  - contrôle de la qualité des eaux potables
  - surveillance de filtration
  - surveillance des contaminations
- Avantages :
  - méthode de la lumière diffusée à 90°, selon ISO 7027 et US EPA 180.1
  - échelle de mesure : 0 à 100 NTU/FNU (en option : 0 à 1000 NTU/FNU)
  - temps de réponse rapide grâce à un faible volume de mesure
  - étalonnage facile, solutions réutilisables
  - nettoyage automatique par ultrasons éliminant les dépôts de minéraux
  - design compact et peu encombrant
  - vanne d'arrêt intégrée pour les opérations de maintenance
  - réglage optimal de la contre-pression évitant le passage de bulles de gaz à travers la vanne de sortie intégrée
  - sortie courant active / 2 relais d'alarme
  - interface RS 485 / Modbus



## → Instrumentation d'analyse

### ■ Optisys CL

- Système de mesure du chlore libre, du dioxyde de chlore et de l'ozone avec système de nettoyage automatique de la sonde pour une utilisation sûre et une durée de vie prolongée
- Industries :
  - traitement de l'eau potable
  - adduction d'eau
  - industrie des process
- Applications :
  - eau potable et eau pure
  - contrôle des procédés de désinfection
  - contrôle de la teneur en chlore
- Avantages :
  - prêt à raccorder. Pré installé et testé
  - mesure en continu
  - nettoyage automatique du capteur
  - surveillance en continu du débit de prélèvement et de la température
  - point de prélèvement intégré pour faciliter l'étalonnage



### ■ SMARTSENS

- La première gamme de sondes d'analyse qui n'a plus besoin de convertisseurs
- Industries :
  - chimie
  - pharmacie
  - agroalimentaire
  - traitement de l'eau potable
  - traitement des eaux usées
  - papeterie
- Applications :
  - le pH
  - le potentiel Redox
  - la conductivité
- Avantages :
  - fonctionne sans convertisseur déporté
  - installation en zones à atmosphère explosive (zone 0) et hygiéniques
  - s'adapte à 98 % à tous les ensembles de montage
  - facile à installer et à adapter sur une installation existante
  - étalonnage hors ligne en conditions contrôlées
  - un seul logiciel, un seul principe de fonctionnement
  - fournit des prévisions d'entretien précises
  - coûts d'investissement et d'entretien réduits



### Info technique

- Sondes d'analyse à technologie de convertisseur intégrée avec alimentation par la boucle 2 fils
- Raccordement direct des sondes au système de contrôle commande du process par 4...20 mA/HART® 7

## ■ Télégestion de réseau SOFREL

UNE GAMME ÉTENDUE POUR COUVRIR VOS APPLICATIONS MÉTIERS EN S'INTERFAÇANT AVEC TOUTE L'INSTRUMENTATION DES RÉSEAUX

INSTALLATION ET MAINTENANCE



RÉSEAUX D'EAU POTABLE

RÉSEAUX D'EAUX USÉES



## ■ Télégestion de réseau SOFREL

### UNE PERFORMANCE ACCRUE DANS LA TRANSMISSION ET L'EXPLOITATION DES DONNÉES

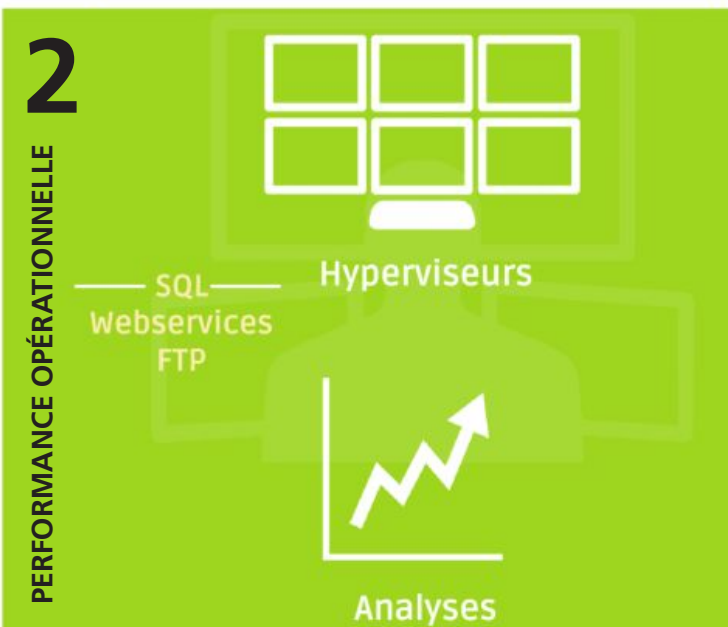

### DATA LOGGERS SOFREL LX

#### RENDRE LES RESEAUX D'EAU COMMUNICANTS ET INTELLIGENTS

La gamme SOFREL LX se compose de data loggers spécifiquement conçus pour les réseaux d'eau.

Étanches, offrant jusqu'à 10 ans d'autonomie grâce à leur pile lithium haute capacité, équipés d'une antenne 2G/3G haute performance, les data loggers LX sont compatibles avec l'instrumentation présente dans les réseaux d'eau.

Très simples de mise en oeuvre et faciles à exploiter grâce aux logiciels de centralisation SOFREL PCWin2 et WEB LS, les data loggers LX sont également ouverts vers tous les SCADA du marché et les applications tierces des grands opérateurs de l'eau.

Avec des fonctions 100% dédiées à l'eau, les SOFREL LS offrent une solution complète pour la télérelève, la sectorisation ou la gestion dynamique des pressions des réseaux de distribution d'eau potable.

Les SOFREL LT permettent aux exploitants de remplir leurs obligations d'autosurveillance et de mettre en place un diagnostic permanent sur leurs réseaux d'eaux usées.

## ■ Télégestion de réseau SOFREL

### APPLICATIONS MÉTIERS EAU POTABLE



#### ■ TÉLÉRELÈVE COMPTEURS ET DÉBITMÈTRES ÉLECTROMAGNÉTIQUES

##### CLIENTS GROS CONSOMMATEURS

- assurer le suivi des consommations
- détecter les anomalies de consommation
- contribuer à la facturation



##### COMPTEURS D'INTERCONNEXION

- suivre les transferts entre 2 réseaux
- contribuer à la facturation

Modèles	Caractéristiques principales	Usages visés
 LS10	1 DI	Solution pour comptage simple
 LS42	4 DI 2 AI	Possibilité de combiner plusieurs comptages et mesures de pression
 LS-FLOW	1 RS485 1 AI	Communication en liaison série avec les débitmètres



#### ■ SECTORISATION RÉSEAUX DE DISTRIBUTION ET DÉTECTION DE FUITES

- détecter les secteurs fuyards
- améliorer le rendement du réseau
- suivre les débits et pressions
- alerter immédiatement en cas de casse amont ou aval d'une conduite

Modèles	Caractéristiques principales	Usages visés
 LS42	4 DI 2 AI	Possibilité de combiner plusieurs comptages et mesures de pression
 LS-Flow	1 RS485 1 AI	Communication en liaison série avec les débitmètres

#### ■ GESTION DYNAMIQUE DE LA PRESSION

- s'assurer du bon fonctionnement des réducteurs, stabilisateurs et régulateurs
- surveiller le niveau de qualité de service
- optimiser la pression du réseau en fonction d'une plage horaire, du débit ou d'une pression
- faire varier le niveau de réservoirs en équilibre
- réaliser des purges sanitaires
- démailler le réseau

Modèles	Caractéristiques principales	Usages visés
 LS-P	Mesure d'1 ou 2 pressions	Solution simple pour le suivi des pressions
 LS-V	4 DI 2 AI 1 électrovanne	Piloter une vanne de régulation bi-étagée

## Télogestion de réseau SOFREL

### APPLICATIONS MÉTIERS EAUX USÉES



#### AUTOSURVEILLANCE ET DIAGNOSTIC PERMANENT

##### AUTOSURVEILLANCE RÉGLEMENTAIRE

- détecter les surverses dans les déversoirs d'orage
- réaliser un calcul journalier du nombre de déversements et de leur durée
- surveiller les débits et volumes rejetés
- réaliser des prélèvements d'effluents pour estimer la charge polluante

##### DIAGNOSTIC PERMANENT

- s'assurer du bon dimensionnement du réseau
- anticiper des évolutions de charges
- mesurer les apports des communes limitrophes
- mieux cerner les problématiques de rejets des industriels dans le réseau
- détecter des apports d'eaux parasites (ecp)

Modèles	Caractéristiques principales	Usages visés
 LT42	4 DI 2 AI	Détecter les surverses Mesurer les hauteurs via des sondes externes Mesurer la vitesse Calculer les débits et volumes d'effluents Piloter un préleveur
 LT-US	4 DI 2 AI 1 sonde US  Egalement disponible en version ATEX	Détecter les surverses Mesurer les hauteurs via la sonde US interne Mesurer la vitesse Calculer les débits et volumes d'effluents Piloter un préleveur

#### AUTOSURVEILLANCE ET DIAGNOSTIC PERMANENT

##### PLUVIOMÉTRIE

- quantifier localement l'intensité de pluie
- rapprocher les indications de pluviométrie avec le fonctionnement du réseau

Modèle	Caractéristiques principales	Usage visé
 LT42	4 DI 2 AI	Calcul des intensités de pluies

##### SUIVI QUALITÉ DES EAUX ET MESURES PHYSICO-CHIMIQUES

- mesurer en ligne la qualité de l'eau
- piloter des préleveurs autonomes pour estimation de la charge polluante

Modèle	Caractéristiques principales	Usages visés
 LT42	4 DI 2 AI	Pilotage de préleveur Gestion de capteurs physico-chimiques (conductivité, pH, Redox, ORP, etc.)

#### TYPE D'ACQUISITION DES INFORMATIONS :

- DI pour Digital Input ou ETOR pour Entrée Tout Ou Rien : contacts secs délivrant des états de signalisation ou des impulsions.
- AI pour Analog Input ou EANA pour Entrée Analogique : capteurs analogiques de type 4-20mA qui pourront être alimentés directement par le poste de sectorisation (8V ou 12V).

# Télégestion de réseau

## ■ Pilotage de réseau WAYVE SAINTE LIZAIGNE

Les solutions de pilotage Wayve :



Les vannes connectées Wayve



Vannes connectées



> GESTION  
DES ABONNEMENTS  
À DISTANCE



> PURGES  
AUTOMATIQUES



> MAINTIEN HORS GEL  
> PROTECTION CONTRE  
LES FORTES CHALEURS



Communication longue  
distance Sigfox  
(commande via interface  
dédiée)

- commande et programmation via application tablette et smartphone
- remontée et analyse des données sur plateforme Wayve



Communication Bluetooth Low Energy  
ou longue distance Sigfox

- commande et programmation via application tablette et smartphone
- remontée et analyse des données sur plateforme Wayve (option)



### APPLICATIONS :



Préservation de la qualité  
de l'eau grâce à des  
purges automatiques



Programmation  
d'arrosage automatique  
dans les espaces verts



Gestion  
des changements  
d'abonnés



Prépaiement d'un volume  
d'eau donné pour une  
occupation saisonnière  
dans les campings  
par exemple



Gestion de la distribution  
d'eau dans les bâtiments  
collectifs  
selon les périodes  
de fréquentation



Gestion des abonnements  
suivi des consommations  
d'eau et alerte en cas  
de fuite



Protection  
des canalisations contre  
le gel et de la qualité de  
l'eau en cas de fortes  
chaleurs



Distribution automatique  
d'un volume d'eau  
prépayé par exemple  
dans les ports



# Télegestion de réseau

## ■ Pilotage de réseau WAYVE SAINTE LIZAIGNE

Vannes connectées Wayve



### OPTIMISEZ LA GESTION DE VOTRE RÉSEAU D'EAU

#### DES COÛTS D'EXPLOITATION OPTIMISÉS

**Ouverture, fermeture** de l'eau ou mise en **débit limité à distance**

**Gestion centralisée** depuis le centre de pilotage

**Services aux abonnés** : suivi des consommations et alerte en cas de surconsommation

#### UN SYSTÈME SIMPLE ET AUTONOME

Jusqu'à **15 ans** d'autonomie avec maintenance automatique

**Application intuitive** disponible sur smartphone ou tablette incluant

- historique des changements d'état (vannes **pilot**)
- historique des purges et statistiques (vannes **clean** et **temp**)
- géolocalisation des vannes (**pilot, clean, temp**)

#### UNE SOLUTION COMPACTE PRÊTE À INSTALLER

**Raccordement traditionnel** sur le réseau d'eau

**Paramétrage rapide** depuis l'application



### SIMPLIFIEZ L'ENTRETIEN DE VOTRE RÉSEAU D'EAU

#### DES COÛTS D'EXPLOITATION OPTIMISÉS

**Programmation de purges automatiques** : débit, volume, date et plage horaire personnalisés

⇒ **Taux de CVM maîtrisé** et **limpidité de l'eau** préservée

# Télégestion de réseau

## Pilotage de réseau WAYVE SAINTE LIZAIGNE

Vannes connectées Wayve



### PROTÉGEZ VOTRE RÉSEAU D'EAU DES TEMPÉRATURES EXTRÊMES

#### DES COÛTS D'EXPLOITATION OPTIMISÉS

**Programmation d'ouvertures automatiques** : en fonction de **seuils de température** prédéfinis, d'un volume et/ou d'une durée

- ⇒ **Canalisations protégées** du gel
- ⇒ **Qualité de l'eau préservée** lors de fortes chaleurs
- ⇒ **Ressource gérée durablement**

<p>Système autonome automatique</p>	<p>Coûts d'exploitation minimisés</p>	<p>Interface intuitive</p>	<p>Produit compact facile à raccorder</p>
-------------------------------------	---------------------------------------	----------------------------	---



Application iOS et Android pour commander et programmer la vanne



clean

Liaison avec lecteur d'index / d'impulsion

Compteur d'eau

IP 68

temp

OPTION : Communication longue distance

IP 67

pilot

COMMUNICATION LONGUE DISTANCE

Module électronique à pile lithium

Vanne 3 positions brevetée (ouvert fermé débit limité) DN15

IP 67

# Télégestion de réseau

## ■ Pilotage de réseau WAYVE SAINTE LIZAIGNE



Vannes connectées Wayve

### Vanne connectée **clean** ou **temp** intégrée dans une borne



**Programmation par application  
tablette ou smartphone  
Remontée et analyse des données  
sur plateforme WAYVE (option)**

- Robinet d'ouverture/de fermeture
- Vanne 3 positions (1/4 de tour) DN15 et son module électronique
- Compteur d'eau/totalisateur de volume et cycle de compteur
- Clapet et réducteur de pression (conseillé au delà de 7 bars) en option
- Isolant gris graphité (50 g/l)
- Verrou métallique
- Livré avec clé en plastique
- **Communication Bluetooth Low Energy ou longue distance Sigfox (option)**

### Vanne connectée **clean** ou **temp** intégrée dans un regard



**Programmation par application  
tablette ou smartphone  
Remontée et analyse des données  
sur plateforme WAYVE (option)**

- Robinet d'ouverture/de fermeture
- Vanne 3 positions (1/4 de tour) DN15 et son module électronique
- Compteur d'eau/totalisateur de volume et cycle de compteur
- Clapet et réducteur de pression (conseillé au delà de 7 bars) en option
- Isolant blanc avec peau PS
- Tampon A15 avec verrou plastique, composite ou fonte B125
- **Communication Bluetooth Low Energy ou longue distance Sigfox (option)**

### Vanne connectée **clean** ou **temp** intégrée sur un rail



- Robinet d'ouverture/de fermeture
- Vanne 3 positions (1/4 de tour) DN15 et son module électronique
- Compteur d'eau/totalisateur de volume et cycle de compteur
- Clapet et réducteur de pression (conseillé au delà de 7 bars) en option
- Support rail de comptage en inox
- **Communication Bluetooth Low Energy ou longue distance Sigfox (option)**

## Localisation et identification ELIOT

ELIOT Innovative Solutions est une société qui conçoit, développe et commercialise des systèmes communicants pour la détection et la localisation des ouvrages enterrés.

Le système ELIOT® (Équipement pour la Localisation et l'Identification d'Ouvrages en Terre) est basé sur la technologie RFID.

C'est une technologie RFID communicante qui permet la détection rapide, simple et précise de tous les réseaux enterrés indépendamment de la nature de la canalisation, du sol et jusqu'à une profondeur de 1,50 m.

Les 3 principales fonctions d'ELIOT :

### • LOCALISATION

- repérage sur 3 axes : X-Y-Z
- précision de l'ordre de cm

### • IDENTIFICATION

- affichage simultané de chaque réseau (gaz, eau, télécom, électricité, assainissement, eaux pluviales, géothermie, chauffage urbain)
- identification précise, ajout ou modification des informations dans la puce

### • INTÉGRATION

- transmission des coordonnées et des informations dans tous systèmes d'Informations Géographiques (SIG)
- traçabilité et gestion des réseaux améliorées ELIOT répond parfaitement aux exigences de la nouvelle réglementation NF S 70 003, classe A de précision, au sujet des "travaux à proximité de réseaux"

## 1. Qu'est-ce que la RFID ?

RFID (Identification par Radiofréquence) vise les technologies qui utilisent l'énergie électromagnétique pour identifier automatiquement les objets à distance.

Un système complet RFID est composé des éléments suivants :

- Un transpondeur, internationalement nommé "TAG" qui contient les données de l'élément à identifier
- Un lecteur qui communique avec le TAG, via l'antenne (il reçoit le signal émis par le TAG, ou lui transmet des informations) et qui envoie les données au système de traitement
- Un logiciel chargé du traitement des données



Lecteur ELIOT

Localisation		Code
Détecteur / Lecteur Eliot		939202
Batterie détecteur / Lecteur Eliot		939203
Encodage		
Téléphone encodeur marqueur Eliot		939200

## 2. Description du système ELIOT

Eliot® est un dispositif breveté et innovant basé sur la technologie RFID. Il a été conçu afin de détecter, d'identifier et de localiser les réseaux enterrés quel que soit le type de sol et quel que soit son degré d'humidité (sec, humide ou sous nappe) jusqu'à une profondeur de 1,50 m.

Les fonctionnalités du système sont les suivantes :

- Identification de tous les types de réseaux de façon immédiate et simultanée
- Localisation sur les trois axes X, Y, Z avec une précision inférieure à  $\pm 3$  cm en X, Y et  $\pm 10$  cm en Z
- Insensibilité à la présence de champs électromagnétique environnant. Exemple : présence de câble haute tension à proximité
- Localisation des réseaux en classe A conformément à la NF S 70 003
- Géo-référencement des réseaux enterrés, fouille fermée
- Base de données embarquées permettant la communication avec le SIG (Système d'Information Géographique)
- Gestion patrimoniale

Le système est composé d'un transpondeur RFID passif (MARQUEUR), d'un lecteur RFID équipé de son antenne (LECTEUR) et d'un logiciel chargé de traiter les données (IHM - Interface Homme Machine)



Marqueurs ELIOT

Marqueur	
Eau potable	857678
Eau usée	857650
Industrie	857682
Cale	
	857683



## ■ Localisation et identification ELIOT

### 2.1. Marqueur ELIOT

Grâce aux marqueurs toutes les canalisations PVC, PEHD, béton, acier, fonte... deviennent visibles instantanément et simultanément.

Il devient alors possible de géolocaliser une canalisation sur des kilomètres, avec une précision centimétrique, uniquement avec le lecteur Eliot.

En plus de la canalisation principale, il est possible de repérer de manière extrêmement précise chaque changement de direction (coude, té...) mais également chaque vanne, branchement, piquage...

Grâce à la fonction écriture/lecture du marqueur (100000 cycles), l'exploitant du réseau bénéficie de la traçabilité de l'ensemble des équipements installés sur le réseau (date installation, date maintenance, nom fabricant, nature du produit...)



#### Info technique

- Marqueurs à fixer horizontalement sur le dessus des réseaux enterrés pour les rendre détectables et identifiables
- En cas d'installation du Marqueur ELIOT sur une canalisation métallique, il convient de positionner une cale (Réf: CALE) entre la canalisation métallique et le Marqueur
- Le marqueur ELIOT est composé d'un transpondeur RFID passif protégé par un boîtier en polymère rigide
- Le boîtier est étanche (IP67) et très résistant à la compression et aux chocs (IK10)
- La fixation sur l'ouvrage enterré se fait par deux bandes adhésives situées sur la partie inférieure du boîtier. La surface de la partie inférieure est spécialement conçue pour pouvoir être fixée sur n'importe quelle surface courbe ou plate

### 2.2. Lecteur ELIOT

Le lecteur ELIOT est le dispositif permettant de localiser, d'identifier les ouvrages et de gérer la base de données embarquées.

Le lecteur permet de lire toutes les informations contenues dans le marqueur ELIOT.

Il offre la possibilité d'écrire dans les champs prévus à cet effet.

Il embarque également une base de données qui permet d'ajouter des attributs supplémentaires aux marqueurs (Ex: type d'ouvrage sur lequel se trouve le marqueur, coordonnées GPS centimétriques ou sub-métrique, etc...).

Grâce à sa connexion Bluetooth, le lecteur peut récupérer les coordonnées d'un GPS centimétrique de type Leica, Trimble, etc...

Le lecteur est conçu avec un matériau polymère résistant aux chocs. La bandoulière facilite les opérations de recherche. Il possède une poignée ergonomique et son écran couleur offre une grande lisibilité même par forte luminosité extérieure.



#### Info technique

- Le lecteur est équipé d'une antenne de 68 cm de diamètre. Cette antenne est pliable afin de faciliter le rangement et le transport de l'appareil
- Matériel livré avec valise de transport, une batterie, chargeur

### 2.3. Logiciel ELIOT

L'interface intuitive du lecteur Eliot® possède quatre modes de fonctionnement principaux:

- Mode Recherche, Identification et localisation
- Mode Lecture/Ecriture/Gestion de la base de données
- Mode GPS
- Mode importation/exportation de la base de données

Afin de faciliter les opérations sur chantier, le système ELIOT est également composé d'une application pour les Smartphones équipés NFC. Cette application permet de communiquer, au contact, avec le Marqueur pour l'interroger mais également pour le programmer.

# Géolocalisation et identification

## Fil traceur EUREK®fil

Le système EUREK®fil repose sur une méthode de détection électromagnétique active permettant de positionner tous types de canalisations non détectables ou peu détectables

Son fonctionnement est simple : un fil traceur en cuivre est placé sur la génératrice supérieure de la canalisation au moment de son enfouissement et est raccordé en amont et en aval à des coffrets universels. Il s'agit alors d'émettre un signal électrique de faible intensité au niveau de la borne d'injection du coffret universel et de suivre son parcours (de l'amont à l'aval) à l'aide d'un détecteur électromagnétique de la même série que le générateur et synchronisé sur la même fréquence

Le tracé de la canalisation est ainsi parfaitement restitué en plan et profondeur (axes x, y, z), répondant à la nouvelle réglementation NF S70-003 « classe A\* » de la nouvelle réglementation NF S70-003 »

\* Classe A : un ouvrage ou tronçon d'ouvrage est rangé dans la classe A si l'incertitude maximale de localisation indiquée par son exploitant est inférieure ou égale à 40 cm s'il est rigide, ou à 50 cm s'il est flexible ; l'incertitude maximale est portée à 80 cm pour les ouvrages souterrains de génie civil attachés aux installations destinées à la circulation de véhicules de transport lorsque ces ouvrages ont été construits antérieurement au 1<sup>er</sup> janvier 2011.



Libellé produit	Code produit
FIL DETECTION DES RESEAUX EUREK®FIL GAINÉ BLEU 100M	1110860
FIL DETECTION DES RESEAUX EUREK®FIL GAINÉ BLEU 500M TOURET	1111789
FIL DETECTION DES RESEAUX EUREK®FIL GAINÉ MARRON 100M	1111790
FIL DETECTION DES RESEAUX EUREK®FIL GAINÉ MARRON 500M TOURET	1111791
TROUSSE DE JONCTION EUREK®FIL AVEC KIT RESINE	1111792
PIQUET DE TERRE EUREK®FIL AVEC KIT RESINE	1111793
COLLIER DE SERRAGE EUREK®FIL SACHET 100U	1111794
PINCE A DENUDER EUREK®FIL	1111795
COFFRET DE JONCTION UNIVERSEL EUREK®FIL IP68	1111796

### Info technique

Dimensionnelles : fil de 0,8 mm (IEC60228 classe 1)  
 PE basse densité, Ø extérieur : 2,89 mm  
 Matière : cuivre  
 Résistance ohmique : 36,6 Ω/km  
 Résistance d'isolement : 5000 MΩ/km  
 Température de stockage : -30°C à +80°C

### Info chantier

- Haute performance : Permet la cartographie d'une position centimétrique de l'ouvrage en plan et en profondeur (axes x;y;z)
- Simple et fiable : Nombre réduit d'accessoires utilisables avec tous types d'appareils de détection électromagnétique
- Coffrets : Répondant aux différents indices de protection IP54 – IP65 – IP68 et facilement intégrables dans tous type d'émergents

# Géolocalisation et identification

## ■ Fil traceur EUREK®fil

### Schéma de principe d'un réseau principal avec plusieurs branchements abonnés

#### Ouvrage Réseau Principal avec plusieurs branchements abonnés

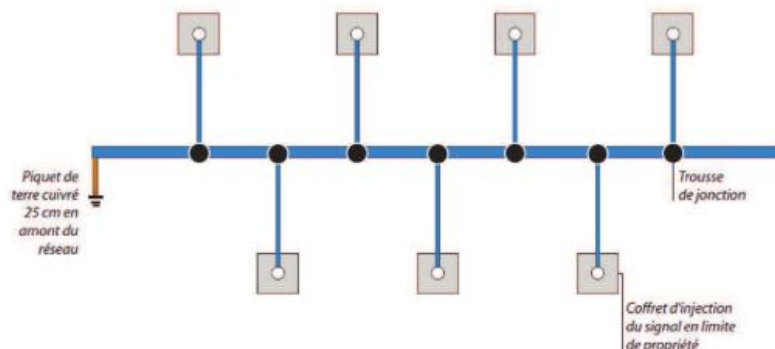

### Test de continuité du fil traceur EUREKfil cuivre en fin d'ouvrage



Détecteur de câble (permet le contrôle de continuité en linéaire et localise le point de rupture).

**VM 550 VIVAX METROTECH**



Détecteur et positionnement de réseaux enterrés (permet le contrôle de continuité en linéaire, localise le point de rupture et permet la cartographie).

**RD 7000 RADIODETECTION**

### Les résultats classe de précision A cartographiés pour : X, Y en plan – Z en profondeur



- Positionnement centimétrique
- Tolérance d'erreur en profondeur sur l'axe Z : environ 3 à 5 % donné par les constructeurs de générateur ex : Z = 10 à 15 cm à 3 mètres
- Tolérance d'erreur en plan sur les axes X, Y : environ 1 à 5 cm

### Les avantages de l'EUREKfil « cuivre »

Une seule mesure d'injection : 500 ml avec plusieurs antennes de distribution ou branchements, ou sur 10 km sans antenne ou avec des branchements abonnés.

L'injection d'un signal à très faible fréquence inférieure à 1 kHz garantissant le positionnement en x, y, z de la classe A sans risque de distorsion du signal de détection (même avec d'autres réseaux positionnés à moins d'un mètre du fil traceur).

Pas d'oxydation sur les raccordements : connexions dans les coffrets avec des connecteurs cuivre étamé, prolongation du fil traceur avec des trouses de jonctions cuivre étamé garantissant une conductibilité parfaite dans le temps, ne risquant pas de subir le phénomène d'électrolyse comme pour l'acier ou l'innox.

Utilisation d'un seul coffret universel : utilisable en amont, en relais intermédiaire ou en aval garantissant la simplification des stocks, de la mise en oeuvre et de la détection .

Utilisation avec tous types d'appareils électromagnétiques existants sans spécificités de la part des fabricants.

Pour l'entrepreneur lors de l'élaboration de ses plans de recollements, c'est de réaliser une seule intervention de détection en fin de chantier tranchée fermée, plutôt que de faire des relevés journaliers tranchée ouverte.

Pour le M.O. lors d'un nouveau projet d'un réseau enterré à côté des réseaux existants, c'est de minimiser le coût des prestations pour positionner les réseaux en continu et non en points sans être obligé d'avoir GPS et plans de recollements.

## → Détection canalisation VIVAX METROTECH

### ■ Gamme de détecteurs VM Séries

Proposant les fonctionnalités de base, les détecteurs de la gamme VM Séries sont à la fois économiques et performants

#### VM-880

Le VM-880 est un détecteur exclusivement ferromagnétique idéal pour le repérage des tampons et des bouches à clés

DÉTECTION DES PRODUITS SUIVANTS :

- Corps de Vanne jusqu'à 1,5 m
- Canalisation en fonte ductile jusqu'à 1,3 m
- Tampon en fonte jusqu'à 1,5 m
- Canalisation en acier jusqu'à 1,5 m
- Grande cuve métallique jusqu'à 4 m



**Code produit**

930946

#### VM-550

Détecteur de canalisations et de câbles enterrés pour l'évitement et le traçage comprenant un émetteur 1 Watt et un récepteur. Produit idéal pour vos travaux de terrassement. Une utilisation simple pour des performances exclusives

Ce détecteur de canalisations et de câbles aussi économique que léger propose deux fréquences actives (8kHz et 83kHz) et la fréquence passive 50Hz. Il est livré avec un émetteur de 1 Watt



### ■ Gamme de détecteurs vScan

Détecteurs de canalisation et de câbles enterrés pour l'évitement et le traçage comprenant un émetteur 1 Watt et un récepteur. Produit idéal pour vos travaux de terrassement. Une utilisation simple pour des performances exclusives.

Le vScan vous facilite la tâche :

- mode 50Hz et radio – localisation passive sans émetteur
- 33kHz & 131kHz en fréquences actives avec émetteur
- mode sonde (33kHz)
- mode M : détection de masses métalliques (version vScanM)
- compas / flèches indiquant l'orientation de la canalisation
- mesure de profondeur et d'intensité du signal (configurable)
- commande simple à deux boutons
- écran à fort contraste avec rétro-éclairage

- Mesure du courant et de la profondeur
- Compas de guidage
- Générateur 1 Watt bi-fréquence
- Batteries rechargeables Lithium-ion



+ Générateur 1Watt (33kHz,131kHz) avec sac de transport

Référence	Option détecteur de métaux	Option Bluetooth	Option GPS
vScan MRx	☑	-	-
vScan MBGRx	☑	☑	☑

Les batteries rechargeables du vScan (option) sont disponibles en version Lithium Ion pour le générateur et pour le récepteur batteries à haute capacité, sans mémoire, et qui gardent une capacité de chargement / déchargement optimale pendant une longue période. (Les piles alcalines peuvent toujours être utilisées en secours si vous avez oublié de recharger les batteries)

	Code produit
Pack batteries rechargeables avec chargeur pour vScan Tx (émetteur)	-
Pack batteries rechargeables avec chargeur pour vScan Rx (récepteur)	-



## → Détection canalisation VIVAX METROTECH

### ■ Détecteur de canalisation avec émetteur - vLocPro2

vLocPro2 est un détecteur de câbles et de canalisations pour l'évitement et le traçage. Le vLocPro2 est la dernière génération de la gamme vLoc, avec des fonctions améliorées pour une meilleure efficacité de localisation.

Le choix des matériaux ABS et fibre de carbone garantissent robustesse, longévité et permettent de minimiser le poids de l'appareil.

Il est livré avec un émetteur Loc-10Tx d'une puissance jusqu'à 10W en sortie et peut émettre une fréquence active de 128 Hz à 200 kHz, une fréquence passive de 50Hz / 60Hz / Radio. L'émetteur eLoc-10Tx est alimenté par pile ou en option par batterie pour une plus grande autonomie.

L'utilisation d'un GPS combiné est en constante augmentation dans nos industries. Le vLoc est compatible avec la grande majorité des GPS disponibles sur le marché. Ceci permet à l'utilisateur de choisir son GPS en fonction de la précision et du budget requis.

#### Info technique

Indice de protection : IP 54

#### Info chantier

- Alimentation :
  - 12 piles alcalines D-Cell 1,5V
  - support 6 piles alcalines en secours
- Autonomie :
  - environ 20 heures (piles)
  - environ 40 heures (accu Lithium Ion)



Accessoires pour émetteur :

- pinces-VM
- Permettent d'envoyer des signaux sur les câbles si l'accès direct n'est pas possible.
- Diamètres 50mm, 100mm, 125mm et 450mm flexible disponibles.
- Packs batteries rechargeables et leurs chargeurs
- Loc-10Tx pour émetteur 10W
- Pack batteries rechargeables NIMH et leurs chargeurs

### ■ Détecteur de canalisation avec émetteur vLoc3-9800

Le récepteur vLoc3-9800 dispose de technologies simples et novatrices pour effectuer une bonne détection des réseaux enterrés. L'analyse des informations est intuitive et immédiate, et permet un traçage précis pour éviter de potentiels endommagements lors de travaux.

Le vLoc3-9800 est facilement configurable et permet de sélectionner aisément les fréquences de travail désirées. Outre les deux modes passifs (50Hz et radio), vous avez également accès à toute une gamme de fréquences actives allant de 16Hz à 200kHz. Des alertes audios et vibrantes sont également configurables, pour vous avertir d'une faible profondeur, de câbles aériens ou encore d'un mouvement de balancier excessif. Des options sont disponibles, telles que le module Bluetooth pour une connexion à un GPS externe, ou encore l'adaptateur pour la localisation de marqueurs passifs (vLoc3-MLA). La profondeur et l'intensité du courant sur la ligne cible sont

visibles en temps réel sur l'écran, et peuvent être enregistrées dans la mémoire interne sur pression d'un bouton. Enfin, l'arceau de recherche de défauts (accessoire en option) vous permet de pointer facilement un défaut à la terre sur un câble grâce aux flèches directionnelles.

Le récepteur est compatible avec les émetteurs Vivax Metrotec :

- émetteurs 1 Watt
- émetteurs 5 Watt
- émetteurs 10 Watt

- Applications :
  - câbles de télécommunication,
  - électriques ou TV,
  - conduites de gaz ou d'eau

#### Info technique

- Fréquence :
  - fréquences actives configurables de 16Hz à 200 kHz
  - fréquences passives - 50Hz et 60Hz
  - radio - 10kHz - 22.7kHz bande large
- Indice de protection : IP65 et NEMA 4

#### Info chantier

- Autonomie :
  - Lithium-ion – Environ 27 heures à 21°C
  - piles – Environ 12 heures à 21°C
- Alimentation :
  - 6x Piles Alcalines AA
  - batterie Li-Ion, fournie avec un chargeur 240V



## → Détection canalisation VIVAX METROTECH

### ■ Gamme de pinces émettrices

Permet d'appliquer un signal sur un câble en toute sécurité lorsque la connexion directe n'est pas possible. Fonctionne également avec une canalisation métallique.

**Pince 50 mm - 100 mm - 125 mm**



### ■ Gamme d'aiguilles détectables Katijet sans sonde

Toutes les aiguilles sont alimentables par générateur. Une sonde détectable peut être fixée en bout de fibre pour une meilleure précision de profondeur. Idéal pour vos géo-référencements de fourreaux PVC, eaux pluviales, ...

Embout fileté 12mm et châssis galvanisé pliable.  
ø 7.4 mm  
Livré sans sonde

**Katijet 60 m - 90 m - 120 m**



### ■ Katiturbo sans sonde

Toutes les aiguilles sont alimentables par générateur. Une sonde détectable peut être fixée en bout de fibre pour une meilleure précision de profondeur. Idéal pour vos géo-référencements de fourreaux PVC, eaux pluviales, ...

Aiguilles montées sur roues.  
Embout fileté 12mm et châssis galvanisé pliable.  
ø 11 mm  
Livré sans sonde

**Katiturbo 200 m - 250 m - 300 m**



### ■ Gamme de sondes

Fixées à l'extrémité d'une aiguille, elles permettent de repérer les fourreaux et canalisations non métalliques.



Penser à commander l'embout adaptateur

#### D18

Diamètre 18mm x 80mm long  
Signal d'émission : 33kHz  
Profondeur maximum : 4m  
Piles : 2 x SR44 pile 1.5V



#### D22

Diamètre 22mm x 110mm long  
Signal d'émission : 9.82kHz  
Profondeur maximum : 2.4m  
Piles : 3 x SR44 pile 1.5V



Penser à commander l'embout adaptateur

#### D38

Diamètre 38mm x 105mm long  
Signal d'émission : 33kHz  
Profondeur maximum : 5m  
Piles : 1 x type AA



Penser à commander l'embout adaptateur

#### D64

Diamètre 64mm x 186mm long  
Signal d'émission : 33kHz  
Profondeur maximum : 8m  
Piles : 1 x type LR61

## → Détection canalisation VIVAX METROTECH

### ■ Inspection vidéo vCam-5

Le système d'inspection vCam-5 est centré autour de la technologie de notre Module de Contrôle. Cette unité légère, d'un design ergonomique, a été conçue pour un usage extérieur grâce à son IP54, tout en gardant à l'esprit une utilisation facile et une bonne robustesse pour un usage quotidien aisé. La vCam-5 enregistre des vidéos et prend des photos qui peuvent être sauvegardées sur le disque dur interne de 300 GB, sur une clé USB, ou un lecteur de carte SD en format vidéo AVI.

Un traitement de texte est à disposition avec la capacité de changer les typologies de caractères. La vCam-5 est équipée de sondes émettrices 512/640 Hz, d'un microphone interne/externe, de batteries rechargeables internes et d'un écran couleur.

- Caractéristiques techniques :
  - Zoom digital x 4 – Pour visualisation des détails
  - Interface Wi-Fi – Pour transmission des données sur PC
  - Vidéo Streaming – Pour les accès aux fichiers PC et au contrôle des enregistrements
  - Interface RS232 – pour des logiciels externes de rapports d'inspection

Les tourets de la vCam-5 sont de conception robuste, offrent de hautes performances pour faire face aux sollicitations du quotidien.

Tous les tourets sont en acier inoxydable pour une utilisation extérieure et sont équipés de sondes détectables. La gamme de joncs semi-rigides vous permet de maximiser les distances de poussée tout en passant les coudes des canalisations.



#### Touret 60 m - 120 m

Type CP  
Avec caméra D34-C

#### Touret 60 m - 120 m

Type CP  
Avec caméra D46-P

### ■ Gamme de têtes de caméra pour vCam-5

Les têtes de caméras ont des lentilles en saphir avec un éclairage LED haute intensité. La caméra est fixée sur un ressort de terminaison adapté aux courbes difficiles.

#### Tête de caméra D46-C

Diamètre : 46 mm x 69 mm long  
Résolution : 420 TVL  
Champs de vision : 75°  
Pour touret de type CP



#### Tête de caméra D34-C

Diamètre : 34 mm x 56 mm long  
Résolution : 540 TVL  
Champs de vision : 90°  
Pour touret de type CP



### ■ Inspection vidéo MX

La Mini Caméra vCamMX est un système de caméra d'inspection tout-en-un, compact et économique. Disponible en deux longueurs de jonc et deux têtes de caméras interchangeables, le système est fait pour inspecter des canalisations de 45 à 100mm. La Mini vCamMX a toutes les caractéristiques d'une caméra haut de gamme, avec une sonde émettrice, un jonc détectable, un compteur de distance, une batterie interne rechargeable, et un microphone intégré pour les commentaires vocaux. La vCamMX est livrable soit en kit complet avec la régie montée sur le touret, soit en achetant le touret seul pour une utilisation avec la régie compatible de la vCam-5.

#### vCamMX D18 - 30 m

Jonc de 30 mètres avec caméra D18-MX

#### vCamMX D26 - 30 m

Jonc de 30 mètres avec caméra D26-MX



## → Détection canalisation RADIO DETECTION

### ■ Détecteur de canalisation avec émetteur - C.A.T4

La gamme d'outils d'évitement de réseaux enterrés proposée par Radiodetection, C.A.T4 et Genny4, se base sur plus de 30 ans d'expérience dans la détection de réseaux afin que les opérateurs repèrent plus rapidement les câbles et canalisations enterrés.

C.A.T4™ permet à l'opérateur de contrôler une zone où des excavations sont prévues, en localisant des signaux 50 hertz, radio et Genny4, et d'identifier de manière très précise, lors d'un balayage unique, l'emplacement des câbles et canalisations de distribution. Le Bargraph "Tidemark" permet à l'utilisateur de rapidement identifier un conducteur enterré et d'en localiser l'emplacement précis. Le Genny4 utilise une fréquence de sortie de 33 KHz, qui combinée avec une haute fréquence facilite la localisation de câbles de faible section comme les câbles de télécommunications, les câbles d'éclairage public, y compris les circuits secondaires. En présence de détections difficiles, la fonction boost du générateur permet aux signaux du Genny4 d'être localisés sur une distance plus longue, à des profondeurs plus importante et repérer ainsi plus facilement les câbles et canalisations. La fonction de protection dynamique filtre automatiquement les interférences, ce qui permet aux opérateurs de continuer leur travail, même dans les zones à forte perturbation électromagnétique comme, entre autres, à proximité des postes électriques et sous des câbles haute tension ceci sans aucune intervention de l'opérateur.

C.A.T4™ est doté des fonctionnalités StrikeAlert™ avertit l'opérateur de la présence de câbles/ canalisations enterrés à une faible profondeur, alors que l'avertisseur SWING™ l'informe d'une utilisation incorrecte des équipements, pour l'aider à corriger son mode opératoire.

Les modèles eC.A.T4™ et gC.A.T4™ sont équipés de l'acquisition de données intégrée, c'est-à-dire une fonctionnalité d'enregistrement des données principales toutes les secondes pour vous aider à identifier les besoins en formation.

La gamme gC.A.T4 contient un récepteur GPS/GNSS qui enregistre les données de position dans le fichier journal de l'appareil, pour indiquer non seulement la manière dont l'opérateur travaille, mais également les endroits où l'outil d'évitement de câbles a été utilisé.

#### Accessoires en option :

- pinces émettrices
- sonde
- connecteur de prise domestique /câble sous tension
- aiguille de traçage FlexiTrace™

#### Info technique

- Précision de localisation  $\pm 10\%$  de la profondeur
- Générateur : 1 W
- Fréquence du signal : 33 kHz & haute fréquence pour les petits diamètres

#### Info chantier

- Alimentation :
  - récepteur 2 piles alcalines LR20 (D) 1,5 V compatibles avec piles rechargeables de type D NiMH
  - générateur 4 piles D-cell LR20





## → Détection canalisation RADIO DETECTION

### ■ Détecteur de canalisation avec émetteur - C.A.T4

#### ACCESSOIRES EN OPTION



#### Pincés émettrices

Placées autour d'un câble ou d'une canalisation (de 220 mm de diamètre maximal) elles permettent de transmettre les signaux du Genny4 sur un câble sans interrompre l'alimentation.



#### Sonde

Générateur autonome de signal qui peut se fixer sur un jonc de pousser pour permettre de détecter des réseaux non métalliques et d'en suivre le tracé.



Générateur autonome de signal qui peut se fixer sur un jonc de pousser pour permettre de détecter des réseaux non métalliques et d'en suivre le tracé. Les joncs souples détectables de 50 m et 80 m avec sonde intégrée, sont alimentés par le Genny 4, et conçus pour repérer des réseaux non conducteurs, de section aussi petite que 15 mm.

		C.A.T4	C.A.T4+	eC.A.T4	eC.A.T4+	gC.A.T4	gC.A.T4+
Mode d'évitement (R)		●	●	●	●	●	●
Mode Genny™ (G)		●	●	●	●	●	●
Mode électrique (F)		●	●	●	●	●	●
Mode radio (R)		●	●	●	●	●	●
Fréquence de localisation de petits diamètres		●	●	●	●	●	●
eCert		●	●	●	●	●	●
Protection dynamique contre les surcharges		●	●	●	●	●	●
Profondeur			●		●		●
StrikeAlert		○	○	○	○	□	□
Acquisition de données				●	●	●	●
Indicateur de date de révision				●	●	●	●
Swing warning				●	●	●	●
CALSafe				○	○	□	□
Bluetooth® (pour utilisation ultérieure)						●	●
GPS/GNSS						●	●

● Standard ○ Option

## → Détection canalisation RADIO DETECTION

### ■ Détecteur de canalisation avec émetteur - RD7100™

RD7100, notre gamme de détecteurs destinée à l'industrie, se base sur ses caractéristiques de performance, de qualité et de fiabilité. Doté de nos technologies de localisation les plus avancées, y compris une antenne repliable en option pour les boules marqueurs RF, chaque modèle est optimisé pour relever les défis imposés par la localisation d'un réseau en particulier. Les options de GPS intégré et de journal interne d'utilisation génèrent des données pour les rapports d'activité ou les audits internes de qualité et de sécurité afin de promouvoir les meilleures pratiques d'utilisation.

Les détecteurs de marqueurs RD7100 RF offrent un mode combiné de détection de réseaux et de marqueurs passifs RF ainsi que la mesure automatique de la profondeur des marqueurs, ce qui élimine le processus manuel classique en 2 étapes. Cette capacité avancée accélère les tâches de localisation et minimise les risques d'erreurs. Fonctionnalités :

- Mode Orientation (Guidage)  
Ce mode permet la recherche et le suivi rapide du parcours d'un réseau particulier. Les informations directionnelles sont affichées avec des flèches de distance proportionnelles pour vous aider à repérer le réseau, puis à le suivre. L'affichage simultané des informations de profondeur et de courant vous assure que vous suivez le bon réseau, même dans des infrastructures denses. Sur les terrains difficiles ou escarpés, des sons différents libèrent l'attention de l'utilisateur afin qu'il se concentre sur les éventuels dangers.
- Mode Peak+ – combine vitesse et précision  
Le mode Peak+ vous apporte une aide supplémentaire avec les flèches d'orientation ou signal nul en plus de la précision du mode Peak
  - l'ajout des flèches de direction vous permet d'atteindre la position crête plus rapidement.
  - l'ajout du mode nul vous permet de vérifier la présence d'une distorsion causée par d'autres réseaux, perturbations ou interférences.
- TruDepth™  
Vous pouvez vous fier aux résultats, car les relevés de profondeur s'affichent seulement si le RD7100 est bien orienté.
- StrikeAlert™ en modes de localisation active et passive  
Les avertissements sonores et visuels de présence de câbles peu profonds réduisent les risques d'accident.
- eCert™ – étalonnage à distance sans immobilisation du matériel  
Vérifiez et certifiez l'étalonnage de votre récepteur sur Internet à l'aide du logiciel RD Manager™ – sans avoir à renvoyer votre unité dans un centre de maintenance. Vous pouvez vous fier au bon fonctionnement du RD7100 à tout moment.
- CALSafe™  
Alertez vos opérateurs pour le respect des délais de maintenance et activez la mise en veille du récepteur à l'aide d'un compte à rebours 30 jours avant l'expiration du certificat d'étalonnage.
- Gamme :
  - RD7100SL - Construction :  
Précis et facile d'utilisation, le RD7100SL est doté de quatre fréquences actives et deux fréquences passives couvrant la plupart des opérations de détection sur chantier.
  - RD7100DL(M)(G) - Conduites d'eau et pipelines



Avec quatre fréquences de sonde, le RD7100DL peut être utilisé pour localiser des conduites non métalliques profondément enterrées de différents matériaux : fonte, argile, fibre, béton et brique. Il permet également de détecter les signaux des systèmes de protection cathodiques (CPS) appliqués aux pipelines.

- RD7100PL(M)(G) - Energie :

Conçu pour une utilisation dans des infrastructures denses, dans lesquelles des signaux provenant d'équipements de haute tension peuvent perturber ou porter à confusion. La protection dynamique contre les surcharges réduit les effets des interférences, alors que les filtres d'harmoniques peuvent être utilisés pour savoir si un signal électrique élevé provient d'une seule source ou de la présence de plusieurs câbles.

- RD7100TL(M)(G) - Télécommunications :

Le RD7100TL propose des fréquences plus élevées pour la détection de câbles à forte impédance tel que des câbles à paires torsadées de grande longueur, ainsi que des fréquences de sonde pour la détection de fourreaux vides. Les fréquences élevées peuvent également être utilisées pour la localisation de câbles domestiques dans des goulottes et sans mise à la terre. Les défauts d'isolement des câbles sont localisables dans un périmètre de 10 cm (4») à l'aide du mode de recherche 8 kHz en utilisant un arceau Radiodetection.

### Info technique

- Indice de protection : IP65
- Principales fonctionnalités du générateur :
  - Trois versions de puissance différente : 1 watt, 5 watts et 10 watts
  - Recherche de défaut 8 kHz – recherche les défauts des courts-circuits jusqu'à 2 MΩ
  - Courant délivré à 30 V, ou 90 V pour plus de signal de localisation sur les lignes à forte impédance
  - Plage de fréquences actives de 256 Hz à 200 kHz
  - Modes sélectionnables pour les plages de fréquences des modèles spécifiques de détecteurs
  - 8 fréquences d'induction
  - Bloc de batterie lithium-ion en option

# Détection de fuite

## → Branchement actif EAR - Sainte Lizaigne

### ■ **SYSTÈME EAR DN 20 avec hydrophone intégré**

Branchement actif EAR, l'Écoute Active de Réseau

Un dispositif de surveillance permanent et performant pour améliorer le rendement de réseau :

- branchement actif installé en neuf ou renouvellement pour toute la durée de vie du réseau
- écoute précise sur les conduites plastiques (PVC / PVC BO / PE ) et métalliques
- Applications :
  - fonction prélocalisateur en installation fixe sur le réseau
  - système particulièrement adapté pour la recherche de fuites sur conduites plastiques
  - écoute du signal dans la colonne d'eau qui permet une sensibilité importante
  - augmentation des distances d'écoute quel que soit le matériau des conduites
  - se substitue à un branchement classique en conservant toutes ses fonctions
- Gamme :
  - 3 possibilités de mise en oeuvre :
    - pose sous bouche à clé au dessus du branchement (version 1)
    - pose sous bouche à clé déporté du branchement (version 2)
    - pose dans regard compteur déporté du branchement (version 3)



	Code produit
pose sous bouche à clé au dessus du branchement (version 1)	-
pose sous bouche à clé déporté du branchement (version 2)	-
pose dans regard compteur déporté du branchement (version 3)	-

### Info technique

- Système EAR DN 20 avec hydrophone intégré pour pose sous bouche à clé
- pose en charge (fermeture à gauche)
  - avec tabernacle EAR
  - réhausse EAR pour tube de bouche à clé
  - support d'émetteur amovible
  - livré AVEC ou SANS émetteur radio SEBA LOG HYDRO
  - câble blindé 1,8 m (version 1), 10m (version 2 et 3) et gaine de protection

# Détection de fuite SEBA KMT

Seba KMT, leader des systèmes intelligents de surveillance et de détection de fuites sur les réseaux de distribution d'eau.

- Développer une procédure en 3 étapes pour une amélioration significative du rendement des réseaux d'eau potable:
  1. sectorisation et surveillance de zone
  2. pré localisation
  3. localisation précise

L'intérêt des systèmes proposés réside dans la parfaite connaissance du réseau d'eau potable et de son rendement. Grâce à ces équipements, vous ne subissez plus les dégradations de votre réseau, vous disposez d'informations très précises vous permettant de gérer et planifier les interventions de maintenance.

## SERVICE CRISTAUD

Demandez une démonstration sur site  
Un accompagnement pour la parfaite utilisation des équipements

### 1. SECTORISATION ET SURVEILLANCE DE ZONE

Enregistreurs de pression, de débit et de niveau de bruit ultrasoniques et débitmètres électromagnétiques.

- Principe
  - Une zone de mesure dans un réseau d'eau potable, permet de quantifier les pertes.
  - Les mesures de pression/débit et les mesures de niveau/fréquence sont utilisées afin de déterminer les zones dans lesquelles ont lieu les fuites

#### Sebalog N-3 Network

Surveillance complète du réseau avec le GSM

- Fonction de corrélation en ligne
- Données récupérables sur une base de données via le serveur FTP
- Transmission des bruits de fuite, des fréquences et des fichiers audio
- Analyse de spectre élargi comme une indication de fuite
- L'intégration des plans de réseaux de canalisation



#### TDM 200

La mesure de débit et pression - appareil mobile

- Dispositif de mesure de débit électromagnétique mobile
- Pour les mesures d'entrée et de charge
- Enregistreur de données intégrées
- Peut être lu par la radiotransmission



#### Sebalog P-3

L'enregistreur de pression

- Pour surveiller la pression dans le réseau d'eau potable
- Détection des coups de bélier
- Adaptable à tous les types de connexion
- Les mesures peuvent être prises en utilisant l'interface sans fil intégré

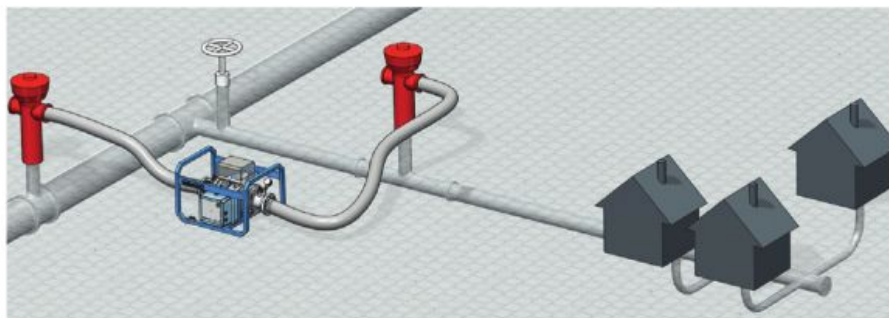



# Détection de fuite SEBA KMT

## 2. PRÉ-LOCALISATION

Corrélateur et enregistreur de niveau de bruit.

- Principe  
La pré-localisation et les cercles dans la fuite d'eau se font en écoutant les points de contact directement sur les principes « la plus forte, la plus proche » et « la plus silencieuse, la plus loin ».  
Après la sectorisation, l'emplacement possible de la fuite se restreint peu à peu.

### Sebalog N-3

- Logger de bruits pour la surveillance acoustique des réseaux
- Pour la surveillance du réseau de canalisations acoustique
- Détection précoce des petites fuites
- Données récupérables sur le réseau via SebaCloud™
- La capture de données GIS pour visualiser la position de l'enregistreur
- 3 modes de fonctionnement : patrouilleur, Lift&Shift et réseau
- L'écoute de bruits de fuite enregistrés

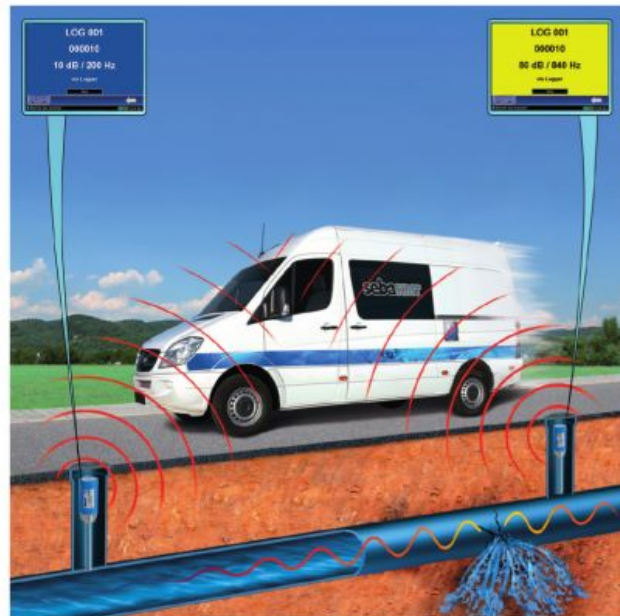

### Commander CDR-3

Module de programmation et de relève à distance des loggers

- Logiciel convivial
- Installation simple grâce au couplage des appareils
- Synchronisation automatique
- Portée environ 100 m
- Recharge secteur 110-240 V ou 12 V véhicule

Livré avec :

- Logiciel PC Sebadata view 3
- Housse de transport et antenne de toit véhicule



### Correlux C-3

Corrélateur portable universel

- Ecran couleur et tactile
- Mesures en direct ou multipoints (selon versions)
- Fonction détecteur électro-acoustique avec cloche d'écoute (option)



# Détection de fuite SEBA KMT

## 3. LOCALISATION PRÉCISE

Équipement d'écoute électroacoustique  
Corrélateurs multipoints

• Principe

Pour conclure sur le repérage de fuites, SEBA KMT propose 3 technologies très différentes : microphones au sol, détecteur & traceur de gaz et corrélateur.

### Hydrolux HL 50

Le microphone d'écoute au sol

- Détection de fuites sonore et visuelle
- Mémoire des données mesurées
- 3 filtres réglables
- Récepteur de son universel
- Casque audio filaire (option sans fil)



### Hydrolux HL 7000

Le microphone d'écoute au sol

- Détection de fuites sonore et visuelle
- Mémoire des données mesurées
- 3 filtres réglables
- Récepteur de son universel
- Casque audio filaire (option sans fil)



### Hydrolux HL H2

Détecteur de fuites au gaz hydrogène

- Capteur sans interférences croisées avec d'autres gaz
- Alarme de fuites sonore et visuelle
- Lecture mémoire (histogramme)
- Peut être utilisé comme capteur portable
- Léger





# Détection de fuite SEBA KMT

## SEBALOG CORR

- Corrélateur multipoints, précision GPS
- Corrélation simultanée avec jusqu'à 8 capteurs
- Localisation GPS pour une détection directe des fuites
- Communication radio avec les capteurs
- Mesure de nuit sans nécessité de personnel sur place
- Calcul automatique de vitesse de propagation (assistant V)
- Fonction de localisation précise unique



## SERVICE CHRISTAUD

Demandez une démonstration sur site  
Un accompagnement pour la parfaite utilisation des équipements

---

---

---

---

---

---

---

---

---

---

# Détection de fuite BAYARD

## ■ Détection de fuite SENTINEL - BAYARD

### DÉTECTION DES FUITES SUR POTEAU D'INCENDIE

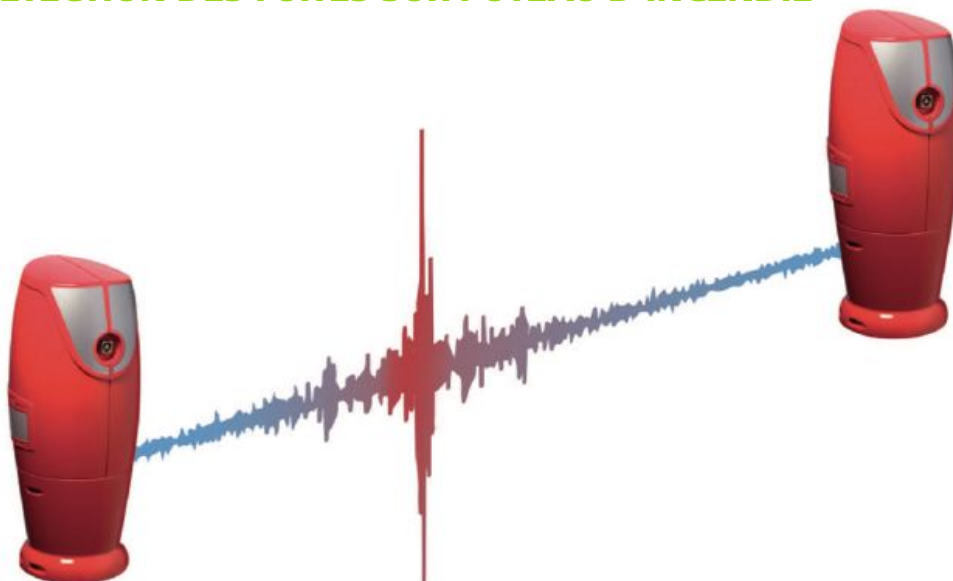

### RÉSEAU FIXE ET PERMANENT DE GÉOLOCALISATION DES FUITES PAR CORRÉLATION AUTOMATIQUE

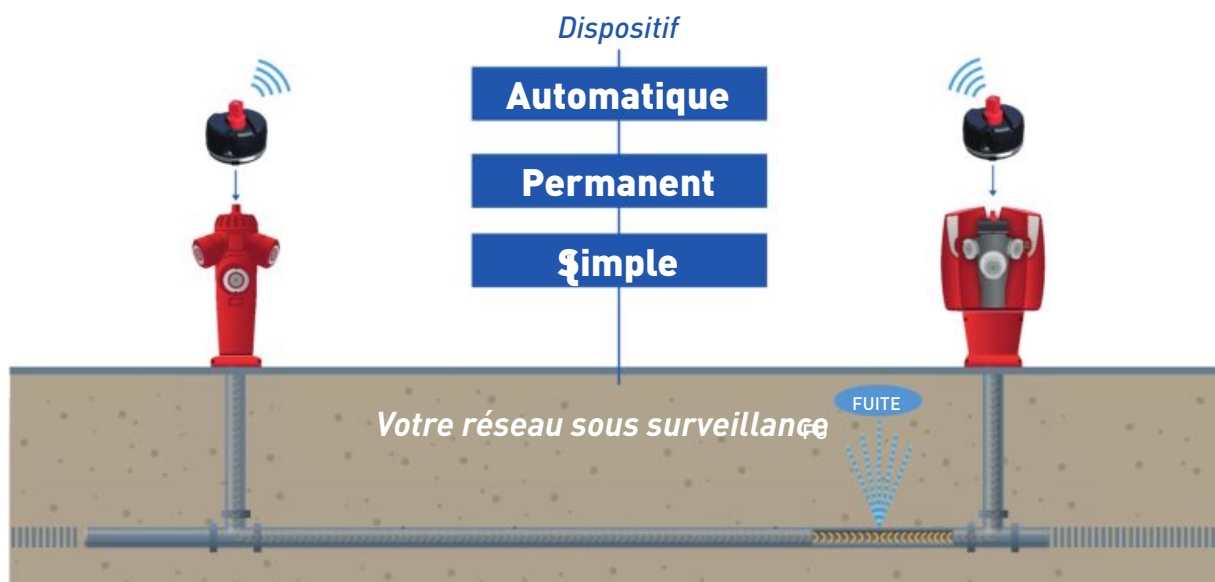

- **Automatique,**

le logiciel vous alerte d'une nouvelle suspicion de fuite.

Grâce au traitement du signal par des algorithmes inédits et brevetés, le système géolocalise les fuites très précisément.

- **Permanent,**

chaque jour, en quelques minutes et sans intervention de spécialiste, vous pouvez consulter un tableau de bord complet sur l'état de santé de votre réseau.

- **Simple et économique,**

s'installe en quelques minutes sur nos poteaux d'incendie et se connecte automatiquement au réseau GSM.

La maintenance est réduite au strict minimum et consiste à changer les piles tous les 5 ans.



## ■ Détection de fuite SENTINEL - BAYARD



**A PARTIR DE VOTRE PARC EXISTANT**  
Compatible avec poteaux d'incendie EMERAUDE et SAPHIR DN 80 depuis 2004 et DN 100 depuis 1971.

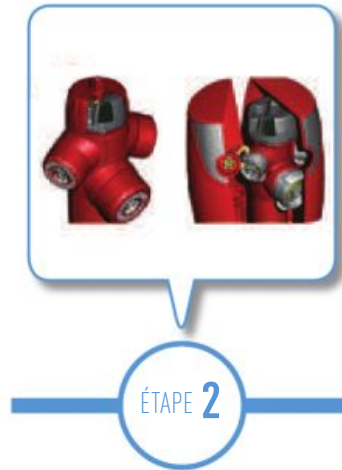

**INSTALLATION SIMPLE ET RAPIDE :**

- Sans coupure d'eau
- Connexion instantanée au réseau GSM.
- Opérationnel immédiatement.
- Dispositif parfaitement intégré.

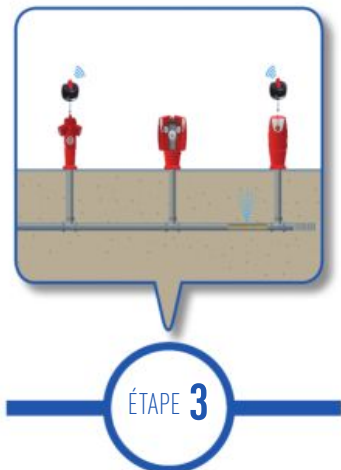

**PERFORMANCES DE DÉTECTION EXCEPTIONNELLES**  
La distance de déploiement sur canalisation fonte est de 300 à 400 m, soit environ un poteau équipé sur deux



**UNE GÉOLOCALISATION AUTOMATIQUE DES FUITES**  
Quotidiennement, des fichiers de sons compressés, (algorithme exclusif breveté) sont remontés sur nos serveurs par communication GPRS/3G.  
Il est alors réalisé toutes les corrélations possibles par paires de capteurs adjacents.  
Les POIs (Point Of Interest ou point d'intérêt) sont alors identifiés et représentés sur la cartographie du réseau.  
Sur le terrain, une écoute acoustique confirmera la présence d'une fuite.



### La solution Sentinel se compose

**Un module de détection SENTINEL**

- Compatible avec tous les modèles DN 65 à 100\*\*.
- Service data inclus.

Compatible avec 2 opérateurs sur chaque pays Européen + DOM-TOM, (carte e-SIM).



**Un abonnement annuel au service WEB Service SENTINEL :**

- Diagnostic mensuel du fonctionnement des modules avec rapport.

**Service SENTINEL PREMIUM :**

- Rapport bimensuel d'état réalisé par nos soins sur vos POIs.
- Assistance téléphonique d'un spécialiste.

\* Pour PI BAYARD type Emeraude avec coffre synthétique uniquement.  
\*\* Compatibilité suivant année de fabrication, nous consulter.

## Alimentation hydro-électrique - PICOGEN® SAVE INNOVATIONS

### VALORISER L'ÉNERGIE DE VOS RÉSEAUX GRÂCE À LA PICOGEN®

Le seule solution pour une production électrique dès les faibles débits d'eau.  
Une énergie accessible la gestion en temps réel des réseaux.

#### Une solution énergétique durable

Alimentation électrique autonome

Fonctionnelle en tout point  
du réseau :

- Même en zone isolée
- Dès faibles débits
- Avec une perte de charge réduite

Installation simple et en ligne sur canalisations  
Maintenance réduite

#### Une innovation française

- 5 années d'ingénierie
- 10 brevets déposés
- Un ancrage au territoire national
- Distinctions et labels
- Plusieurs sites sont équipés en France



#### Usages

L'alimentation électrique des équipements réseau apporte une sécurisation de l'exploitation au travers de la remontée temps réel des données de **mesure**, **traitement** ou **pilotage**

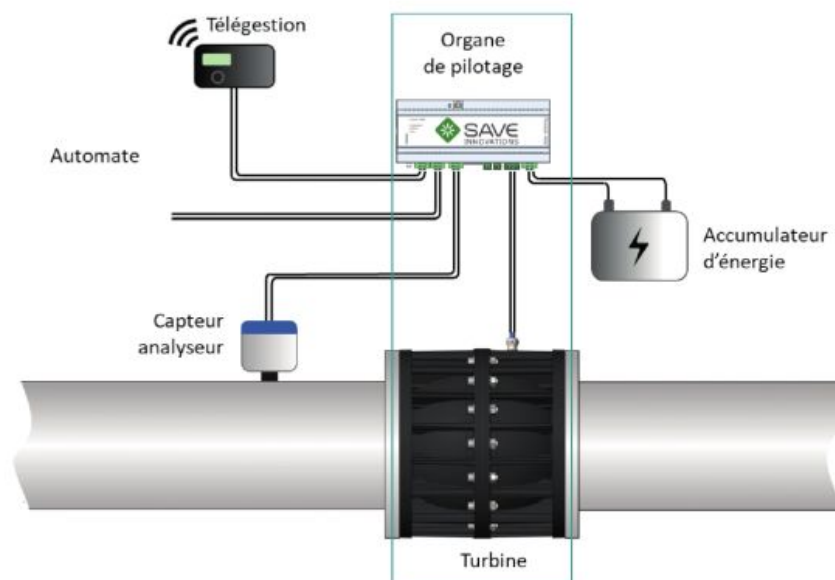

#### Composition

- Une **turbine** (production d'énergie en local)
- Un **organe de pilotage** qui délivre et optimise la production électrique



#### Avantages

- **Installation simple** : fixation bride-à-bride classique
- **Maintenance réduite** : design éprouvé et by-pass intégré
- **Autonomie** : basée sur les débits

## Alimentation hydro-électrique - SMART PICOGEN SAVE INNOVATIONS

SMART PICOGEN, station évolutive de diagnostic permanent pour les réseaux d'eau potable.

SMART PICOGEN est une solution autonome modulaire de diagnostic permanent des réseaux d'eau potable. Elle combine mesures physico-chimiques (jusqu'à 7 paramètres), communication temps réel, production et stockage d'énergie en local.

- Usages :  
La surveillance en continu des paramètres physico-chimiques du réseau facilite l'exploitation par une détection de fuites plus rapide, une gestion patrimoniale optimisée en cas de défauts de pression et un suivi qualité de la ressource.
- Composition :
  - une turbine (production d'énergie en local)
  - un manchon avec cassettes amovibles pour les capteurs (débit, pression, température, chlore libre, pH, turbidité, conductivité) le stockage d'énergie et la communication
- Avantages :
  - plug & Play : installation classique bride-à-bride et paramétrage aisé
  - maintenance réduite : suivi à distance et système de cassettes amovibles
  - communication sécurisée : remontée de données en temps réel



### Usages

La surveillance en continu des paramètres physico-chimiques du réseau facilite l'exploitation par une **détection de fuites plus rapide** une **gestion patrimoniale optimisée** en cas de défauts de pression et un **suivi qualité** de la ressource.

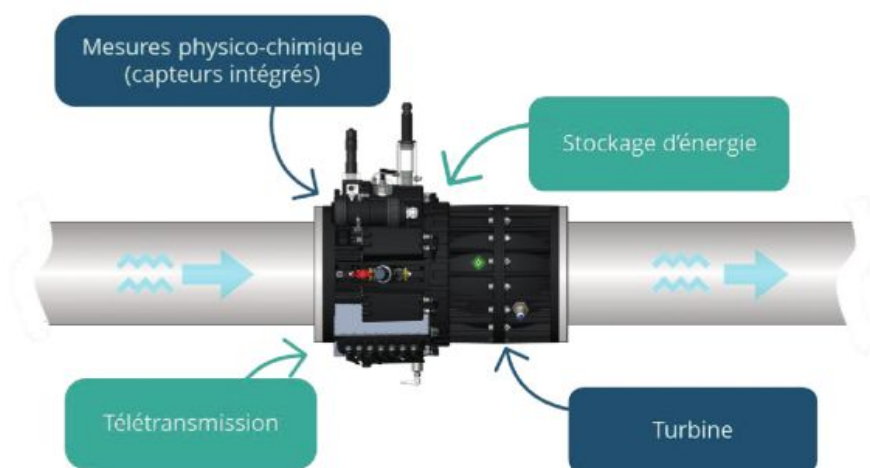

### Composition

- Une **turbine** (production d'énergie en local)
- Un **manchon** avec cassettes amovibles pour les **capteurs** (débit, pression, température, chlore libre, pH, turbidité, conductivité) le **stockage d'énergie** et la **communication**

### Avantages

- **Plug & Play** : installation classique bride-à-bride et paramétrage aisé
- **Maintenance réduite** : suivi à distance et système de cassettes amovibles
- **Communication sécurisée** : remontée de données en temps réel

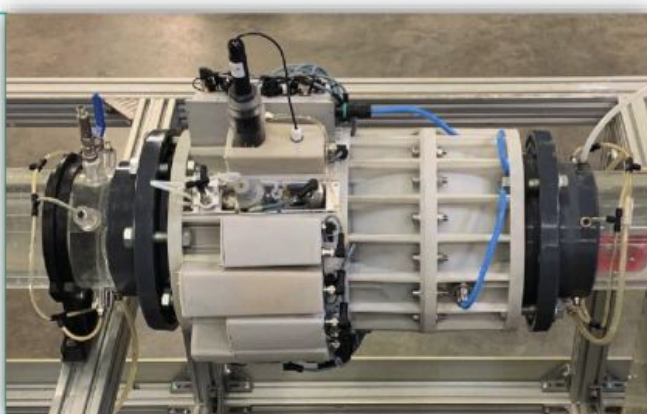

## A

Abri de compteur d'eau béton SOBEMO .....	76
Accessoires de branchement .....	31 - 32 - 33
Accessoires de compteur d'eau .....	98 - 99 - 127 - 128 - 129 - 130
Adaptateurs «BGT METEOR» BAYARD .....	195
Adaptateurs à bride «AMT» BAYARD .....	195
Adaptateurs à bride «R6» HUOT.....	200
Adaptateurs à bride «UltraQUICK» PAM .....	207
Adaptateurs à bride large plage «9152» JAFAR .....	204
Adaptateurs à bride large plage «LP6» HUOT.....	200
Adaptateurs à talon d'appui.....	195
Adaptateurs ADG.....	202
Adaptateurs autobloqués «SR6» HUOT .....	200
Adaptateurs BAYARD .....	194 - 195
Adaptateurs GF.....	208 - 209
Adaptateurs HUOT.....	200
Adaptateurs JAFAR .....	204
Adaptateurs large plage verrouillés «3057» WAGA GF.....	208
Adaptateurs large tolérances «ALT» ADG .....	202
Adaptateurs PAM.....	206 - 207
Adaptateurs QUICK PAM.....	206
Adaptateurs très large tolérances «ALTLT» ADG .....	203
Adaptateurs verrouillés «9103» JAFAR.....	204
Adaptateurs verrouillés QUICK fonte PAM.....	206
Adaptateurs verrouillés QUICK PVC PAM.....	206
Aiguille détectable VIVAX METROTEC .....	346
Alimentation hydro-électrique - PICOGEN © SAVE INNOVATIONS .....	358 - 359
Allonge de manoeuvre à poste fixe .....	33 - 228
Allonge de manoeuvre télescopique .....	33 - 228

## B

Bande d'étanchéité Kolmat Fibre Seal .....	290
Bande grasses anti-corrosion Denso® verte.....	291
Barre PE 100-RC – 3L - Réseau avec surveillance continue EGEPLAST.....	153
Barre PE 100-RC – HexelOne® SLM EGEPLAST .....	154
Barre PE 100-RC – SLA® Barrier Pipe EGEPLAST .....	155
Barre PE 100-RC – SLM® DCT EGEPLAST.....	152
Barre PE 100-RC Certifié - 90 10® RCplus assainissement EGEPLAST .....	308
Barre PE 100-RC Certifié PN 16 - 90 10® Rplus EGEPLAST.....	151
Barre PE 100-RC PN 16 – SLM® 3.0 bleue bande verte EGEPLAST.....	151
Barre PEHD PE 100 assainissement.....	306 - 307 - 308 - 309
Barre PEHD PE 100 PN 16-20 bande bleue.....	148
Biocides non chlorés à base de peroxyde d'hydrogène .....	287
Boîtes à crépine.....	259
Bondes de fond.....	263
Borne de façade 1140 HUOT.....	57
Borne de façade ABRITEC .....	71
Borne de façade B4 ISOTER MECCELEC .....	67
Borne de façade BORNEO MAEC CAHORS .....	63
Borne de façade E-CUB SAINTE LIZAIGNE .....	59
Borne de façade PARAGEL.....	61
Borne de puisage .....	243
Borne de puisage MONECA.....	243
Borne fontaine .....	243
Bouche à clé .....	34
Bouche d'arrosage BAYARD .....	244
Bouche incendie BAYARD .....	242
Bouchon avec verrou et chaînette pour poteau incendie .....	247
Bouchon électrosoudable ALIAXIS.....	167

Bouchon électrosoudable GF .....	157
Bouchon électrosoudable PLASSON .....	162
Bouchon laiton.....	133
Bouchon pas métrique.....	31
Bouchon poteau incendie BAYARD .....	241
Bouchon taraudés verrouillés «3207» WAGA GF.....	208
Boulonnerie .....	192
Branchement Bayard.....	8 - 9 - 10 - 11
Branchement électrosoudable ALIAXIS.....	171
Branchement électrosoudable GF .....	160
Branchement électrosoudable PLASSON .....	165
Branchement FML .....	26 - 27 - 28 - 29
Branchement HUOT .....	12 - 13 - 14 - 15 - 16
Branchement ISIFLO .....	24 - 25
Branchement multi-tours .....	30 - 31
Branchement SAINTE LIZAIGNE .....	17 - 18 - 19 - 20 - 21 - 22 - 23
Bride bride .....	188 - 189
Bride de conversion Standard / Ville de Paris.....	193
Bride de réduction simple goujonnage .....	189
Bride emboîtement automatique complet ISO PN10 ELECTROSTEEL .....	146
Bride Emboîtement fonte assainissement ELECTROSTEEL.....	304
Bride Emboîtement fonte IZIFIT® pour PVC .....	175
Bride Emboîtement fonte pour PVC .....	174
Bride EXPRESS® complet ISO PN10 ELECTROSTEEL.....	144
Bride GF .....	158
Bride inox .....	177
Bride Major BAYARD.....	194
Bride ovale .....	31
Bride pour collet ALIAXIS.....	169
Bride pour collet GF .....	158
Bride pour collet PLASSON.....	163
Bride QUICK PAM .....	206 - 207
Bride Uni fonte assainissement ELECTROSTEEL.....	304
Bride Uni fonte IZIFIT® pour PVC .....	175
Bride uni ISO PN10 ELECTROSTEEL .....	144
By pass.....	98 - 127

## C

Caméra d'inspection vidéo .....	347
Capots de regard .....	82
Chambre béton.....	77 - 78
Chambre composite CARSON CUBIS.....	79 - 80
Chanfreineur.....	182 - 281
Chiffon et lingettes nettoyantes mains et outils .....	291
Circomètre .....	276
Clapets à bride 402 non retour SOCLA.....	266
Clapets à simple battant .....	258
Clapets à simple battant assainissement .....	317
Clapets anti retour à boule assainissement .....	317
Clapets anti retour NOREPOL EA BAYARD .....	258
Clapets antipollution EA .....	129 - 130
Clapets NORHAM .....	321
Clé à molette .....	273
Clé bouche de lavage et arrosage.....	270
Clé de fontainier .....	270
Clé de manoeuvre .....	271
Clé normalisée poteau incendie .....	270
Cloche pour vanne.....	229
Code couleur poteaux incendie.....	235
Coffret de façade MAEC CAHORS.....	63
Coffret de façade O BOX MECCELEC .....	67



Colle pour PVC.....	182 - 291	Couronne PE 100-RC SLA® Barrier pipe EGEPLAST .....	155
Collet ALIAXIS.....	169	Couronne PEHD PE 100 PN 16 .....	148
Collet bride anti fluage GF .....	158	Couronnes grandes dimensions PEHD PE 100.....	149
Collet bride anti fluage PLASSON .....	163	Crépines et brides .....	263
Collet bride anti-fluage ALIAXIS .....	169	Croix à bride orientables .....	189
Collet GF .....	158	Culottes de branchement fonte assainissement ELECTROSTEEL .....	303
Collet PLASSON .....	163		
Collier d'obturation BAYARD.....	8		
Collier d'obturation HUOT.....	13		
Collier d'obturation SAINTE LIZAIGNE .....	18		
Collier de centrage ou d'isolement.....	183		
Collier de prise en charge BAYARD .....	8		
Collier de prise en charge électrosoudable ALIAXIS.....	171		
Collier de prise en charge électrosoudable GF .....	160		
Collier de prise en charge électrosoudable PLASSON .....	165		
Collier de prise en charge HUOT .....	12 - 13		
Collier de prise en charge ISIFLO .....	24		
Collier de prise en charge JAFAR.....	30		
Collier de prise en charge SAINTE LIZAIGNE .....	17 - 18		
Collier de prise en charge VONROLL .....	30		
Collier de prise multi tours .....	30 - 31		
Collier de serrage .....	134		
Colorant de traçage .....	274		
Compact branchement .....	33		
Compas d'épaisseur .....	276		
Compensateurs de dilatation .....	193		
Compteurs d'eau jet unique - AQUILA.....	89 - 91		
Compteurs d'eau jet WOLTMAN - WESAN WP.....	91 - 326		
Compteurs d'eau statique - HYDRUS BULK .....	90 - 327		
Compteurs d'eau volumétrique - ALTAIR .....	88 - 89		
Compteurs d'eau DIEHL METERING .....	86 à 95		
Compteurs d'eau INTEGRA METERING.....	96		
Compteurs d'eau KROHNE .....	97		
Compteurs ultrasons - HYDRUS .....	90		
Compteurs ultrasons - Rubin Sonic .....	96		
Cône à emboîtement automatique complet ELECTROSTEEL.....	147		
Cône EXPRESS® complet ELECTROSTEEL .....	145		
Cône fonte IZIFIT® pour PVC .....	176		
Cônes à brides orientables .....	190		
Contrebrique de verrouillage IZIFIT®.....	175		
Coquille de plombage.....	99		
Coquille isolante à assembler .....	179		
Coude de transition électrosoudable ALIAXIS.....	169 - 170		
Coude de transition électrosoudable GF .....	159		
Coude de transition électrosoudable PLASSON .....	164		
Coude électrosoudable ALIAXIS .....	167		
Coude électrosoudable GF.....	157		
Coude électrosoudable PLASSON.....	162		
Coude emboîtement automatique complet ELECTROSTEEL .....	146		
Coude EXPRESS® complet ELECTROSTEEL .....	144		
Coude fonte IZIFIT® pour PVC .....	175		
Coude fonte pour PVC.....	174		
Coude laiton .....	133		
Coudes à brides orientables .....	188		
Coudes fonte assainissement ELECTROSTEEL .....	302		
Coupelle de centrage FML .....	29		
Coupelle de centrage SAINTE LIZAIGNE .....	22		
Coupes-tubes.....	181 - 281 - 282		
Couronne isolante Microflex® COOL.....	179		
Couronne PE 100-RC – SLM® DCT EGEPLAST .....	152		
Couronne PE 100-RC Certifié - 90 10® Rcplus EGEPLAST.....	151		
Couronne PE 100-RC PN 16 – SLM® 3.0 bleue bande verte EGEPLAST .....	151		

## D

Data logger SOFREL .....	332 - 333 - 334 - 335
Débitmètre Tidalflex KROHNE.....	329
Débitmètre Waterflux KROHNE .....	97 - 328
Décapant PVC .....	182 - 291
Décolletage laiton .....	131 - 132 - 133
Dégraissants polyéthylène.....	291
Dégrippant contact alimentaire.....	291
Demi-brides .....	192
Demi-raccord à douille mâle percé pour plombage.....	98 - 127
Demi-raccord symétrique pour poteau incendie .....	247
Désinfectant chloré pour canalisation .....	287
Désinfection de canalisation .....	287
Détecteur de canalisation .....	344 - 345 - 348 - 350
Détecteur de métaux WASP.....	275
Détecteur ferromagnétique VM880.....	344
Détecteur GazAlert .....	274
Détecteur magnétique - Maggie RADIO DETECTION .....	275 - 348
Détection de fuite SENTINEL - BAYARD .....	356 - 357
Détection de fuites MEGGER SEBA KMT.....	352 - 353 - 354 - 355
Détection RADIODETECTION.....	348 - 349 - 350
Détection VIVAX METROTEC.....	344 - 345 - 346
Diamètre extérieur des canalisations .....	138 - 186
Disconnecteur .....	264
Disqueuse PAMCUT.....	282
Disqueuse ROCUT® UKS 160 / 355 .....	282
Douille de purge à bouchon inamovible.....	127
Drainkit .....	246

## E

Echelles et passerelles .....	83
Éléments modulaires CARSON CUBIS .....	79 - 80
Embase pour robinet HUOT .....	16
Embase pour robinet ISIFLOPLUS .....	25
Emboîte raccords .....	182
Ensemble de manœuvre compacts vannes .....	228
Esses de Réglage.....	246
Etrier de collier de prise type 9301 VONROLL .....	30
Etrier ISIFLO.....	111
Etrier SAINTE LIZAIGNE.....	121

## F

Fil traceur EUREK®fil .....	180 - 342 - 343
Filasse de lin .....	290
Filtre à boue CLA-VAL .....	267
Filtre BAYARD.....	259
Filtre SOCLA.....	266
Filtre tamis pour compteur .....	98
Fluorescéine .....	274
Fourreau annelé .....	180

## G

Gabarit de bride.....	187
Gaine TPC – Fourreaux annelés couronne.....	180
Gamme poteaux incendie BAYARD.....	234
Garniture pour raccordement Rexuo - type SE24.....	43
Grattoirs manuels PEHD.....	283
Grillage avertisseur.....	180
Groupes électrogènes.....	286

## H

Hydrostab Premium.....	261
------------------------	-----

## I

Inspection vidéo VIVAX METROTEC.....	347
Instrumentation d'analyse.....	330 - 331
Isolation canalisation.....	179

## J

Joint de compteur.....	99
Joint de presse-étoupe PERMATIGHT.....	229
Joint plats di-électrique.....	191
Joint pour bride.....	190 - 191
Joint raccord express.....	134
Jonction verrouillée IZIFIT®.....	175
Joint Tyton Vi+ ELECTROSTEEL.....	143 - 147
Joint Tyton NBR Vi+ ELECTROSTEEL.....	301

## K

Kit de branchement droite (à assembler) PLASSON.....	165
Kit de branchement électrosoudable GF.....	160
Kit de branchement horizontale OPERA (à assembler) ALIAXIS.....	171
Kit entretien poteau incendie BAYARD.....	241
Kit étrier HUOT.....	126
Kit étrier ISIFLO.....	112 - 113 - 114 - 115
Kit étrier SAINTE LIZAIGNE.....	121
Kit réhabilitation poteau incendie BAYARD.....	241
Kit réhausse après pose BAYARD.....	246

## L

Le relevé mobile IZAR 868 MHz « Walk-by, Drive-by ».....	92 - 326
Localisation et identification ELIOT.....	340 - 341
Lubrifiant.....	182 - 290

## M

Machine à percer en charge.....	277 - 278 - 279 - 280
Machines à souder électrofusion.....	284 - 285
Machines à souder par polyfusion.....	286
Mamelon laiton.....	131
Mamelon mâle / femelle augmenté laiton.....	132
Manchettes à brides orientables.....	188
Manchettes démontage «MDA» BAYARD.....	193
Manchettes réhausse avant pose.....	246
Manchon - série 1.....	50
Manchon «GIBAULT» BAYARD.....	196
Manchon «GT» BAYARD.....	198

Manchon «TGT» BAYARD.....	197
Manchon «TOUTINOX» simple bande BAYARD.....	199
Manchon à grande tolérance «UltraLINK» PAM.....	207
Manchon ADG.....	203
Manchon autobloqué «SR5» HUOT.....	201
Manchon BAYARD.....	196 - 198
Manchon de jonction large tolérance ADG.....	202 - 203
Manchon de transition électrosoudable ALIAXIS.....	169 - 170
Manchon de transition électrosoudable GF.....	159
Manchon de transition électrosoudable PLASSON.....	164
Manchon électrosoudable ALIAXIS.....	167
Manchon électrosoudable GF.....	156
Manchon électrosoudable PLASSON.....	161
Manchon emboîtement automatique complet ELECTROSTEEL.....	146
Manchon EXPRESS® complet ELECTROSTEEL.....	145
Manchon FLEX-SEAL PLUS® NORHAM.....	320
Manchon fonte assainissement ELECTROSTEEL.....	302
Manchon fonte de réparation 2-3 pièces BAYARD.....	199
Manchon fonte IZIFIT® pour PVC.....	175
Manchon GF.....	208 - 209
Manchon grande tolérance «UMT» BAYARD.....	198
Manchon HUOT.....	201
Manchon inox de réparation NEO PLASSON.....	209
Manchon inox de réparation ISIFLO.....	210 - 211
Manchon JAFAR.....	205
Manchon laiton.....	131
Manchon large plage «9151» JAFAR.....	205
Manchon large plage «LP5» HUOT.....	201
Manchon Link PAM.....	207
Manchon monodiamètre «R5» HUOT.....	201
Manchon PAM.....	207
Manchon Pushfit.....	49
Manchon réduits verrouillés «3107» WAGA GF.....	208
Manchon universel de transition «GRIPPA» BAYARD.....	53
Manchon universel de transition PHILMAC UTC ALIAXIS.....	52
Manchon universel de transition PLASS4 - série 7 PLASSON.....	53
Manchon verrouillé pour PEHD «LINK PE» PAM.....	207
Manchon verrouillés «3007» WAGA GF.....	208
Manchon verrouillés «9123» JAFAR.....	205
Manomètres inox Ø63 bain glycérine.....	261
Marqueurs PEHD.....	283
Marteau d'égoutier.....	272
Mesure.....	276
Mini caméra d'inspection vidéo - vCam-MX.....	347
Monostab aval.....	260
Motorisation de vanne.....	219

## N

Nourrices.....	99
----------------	----

## O

Obturateur de canalisation.....	288
Obturateur fonte IZIFIT® pour PVC.....	175
Odomètre petite roue avec sac de transport.....	276
Outillage de bouche à clé et tube allonge.....	272
Outillage de coupe.....	281 - 282
Outillage de désinfection.....	287
Outillage de détection.....	275
Outillage de PEHD.....	283 - 284 - 285 - 286
Outillage d'essai de pression.....	288 - 289
Outillage fontainier.....	270 - 271 - 272 - 273
Outillage PEHD.....	181 - 281 - 282 - 283 - 284 - 285 - 286

## P

Passe cloison .....	127
Pâte d'étanchéité .....	290
PE 100 ou PE 100-RC à emboîtement CLICK & LOCK.....	150
PE 100-RC.....	150
PE 100-RC - SLM® 3.0 assainissement EGEPLAST.....	308
PE 100-RC - SLM® DCT assainissement EGEPLAST.....	309
PE 100-RD.....	150
PEHD PE 100 AEP..... 148 - 149 - 150 - 151 - 152 - 153 - 154 - 155	
PEHD PE 100 assainissement..... 306 - 307 - 308 - 309	
Pelles d'étang BAYARD.....	318
Pièces de montage et d'intervention ADG.....	202 - 203
Pièces de montage et d'intervention GF.....	208 - 209
Pièces de montage et d'intervention HUOT.....	200 - 201
Pièces de montage et d'intervention JAFAR.....	204 - 205
Pièces de montage et d'intervention PAM.....	206 - 207
Pièces de montage et réparation BAYARD..... 194 - 195 - 196 - 197 - 198 - 199	
Pièces de rechange poteaux BAYARD.....	241
Pièces de réparation ISIFLO.....	210 - 211
Pièces de réparation PLASSON.....	209
Pilotage de réseau WAYVE SAINTE LIZAIGNE.....	336 - 337 - 338 - 339
Pinces émettrices - Vivax Metrotec.....	346
Pinces multiprise.....	273
Plaque fonte et béton.....	11 - 16 - 22 - 33
Plaques pleines ISO PN 10.....	190
Plaques taraudées.....	190
Pompe d'épreuve.....	288
Pompe doseuse de désinfection de canalisation.....	287
Positionneurs - redresseurs.....	283
Poteaux incendie ATLAS PLUS.....	245
Poteaux incendie d'aspiration BAYARD.....	240
Poteaux incendie ELANCIO.....	245
Poteaux incendie EMERAUDE.....	236 - 237
Poteaux incendie RETRO.....	239
Poteaux incendie SAPHIR.....	238 - 239
Poteaux indicateurs UL/FM.....	220
Prise de branchement droite PLASSON.....	165
Prise de branchement horizontale ALIAXIS.....	171
Procédure essai pression.....	139 - 289
Procédure montage joint fonte.....	139
Produits d'étanchéités.....	290 - 291
Protections poteau incendie.....	246
PVC bi-orienté.....	173
PVC pression à coller pour AEP.....	172
PVC pression à joint automatique pour AEP.....	172
PVC-A.....	173

## R

Raccords bride bride.....	188 - 189 - 190
Raccords brides autobutés.....	11 - 30
Raccords de puisage.....	247
Raccords électrosoudables ALIAXIS.....	166 - 167 - 168 - 169 - 170 - 171
Raccords électrosoudables GF.....	156 - 157 - 158 - 159 - 160
Raccords électrosoudables PLASSON.....	161 - 162 - 163 - 164 - 165
Raccords emboîtement automatique ELECTROSTEEL.....	146 - 147
Raccords en matériaux de synthèse BAYARD.....	49
Raccords en matériaux de synthèse ISIFLO.....	51
Raccords en matériaux de synthèse PLASSON.....	50
Raccords en matériaux de synthèse universel.....	52 - 53
Raccords express avec joint.....	134

Raccords EXPRESS® ELECTROSTEEL.....	144 - 145
Raccords FLEX-SEAL PLUS® NORHAM.....	320 - 321 - 322
Raccords fonte assainissement ELECTROSTEEL.....	302 - 303 - 304
Raccords fonte pour PVC.....	174 - 175
Raccords inox.....	178
Raccords laiton.....	131 - 132 - 133
Raccords laiton à serrage extérieur HUOT.....	41 - 42 - 43 - 44 - 45 - 46
Raccords laiton à serrage extérieur ISIFLO.....	35 - 36 - 37 - 38 - 39 - 40
Raccords laiton à serrage extérieur SAINTE LIZAIGNE.....	46 - 47 - 48
Raccords large plage verrouillé WAGA GF.....	208 - 209
Raccords symétrique pour poteau incendie.....	247
Raccords universel FLEXI ADAPTER - type 136 ISIFLO.....	52
Racleurs mécaniques rotatif PEHD.....	283
Rallonge droite mâle/femelle 110 - 170 mm.....	98 - 127
Réducteurs de pression.....	128
Réducteurs de pression CLA-VAL.....	267
Réductions concentrique laiton.....	31 - 132
Réductions électrosoudable ALIAXIS.....	168
Réductions électrosoudable GF.....	158
Réductions électrosoudable PLASSON.....	163
Réductions pour recalibrage de compteur.....	98 - 127
Regard béton.....	77 - 78
Regard enterré MECELEC.....	67
Regard enterré ABRITEC.....	71
Regard enterré CARSON CUBIS.....	73
Regard enterré DESMOULES POLYESTER.....	69
Regard enterré DYKA.....	75
Regard enterré HUOT.....	57
Regard enterré MAEC CAHORS.....	63 - 65
Regard enterré PARAGEL.....	61
Regard enterré SAINTE LIZAIGNE.....	59
Regard enterré SGB.....	75
Robinet 1/4 tour ALIAXIS.....	170
Robinet 1/4 tour GF.....	159
Robinet 1/4 tour PLASSON.....	164
Robinet après compteur ISIFLO.....	109 - 110
Robinet après compteur SAINTE LIZAIGNE.....	120
Robinet avant compteur HUOT.....	122 - 123 - 124 - 125
Robinet avant compteur ISIFLO.....	104 - 105 - 106 - 107 - 108 - 109
Robinet avant compteur SAINTE LIZAIGNE.....	116 - 117 - 118 - 119
Robinet avant et après compteur - HUOT.....	126
Robinet d'arrêt BAYARD.....	9 - 10
Robinet d'arrêt FML.....	27 - 29
Robinet d'arrêt HUOT.....	15
Robinet d'arrêt ISIFLO.....	25
Robinet d'arrêt SAINTE LIZAIGNE.....	20 - 21
Robinet de branchement BAYARD.....	9 - 10
Robinet de branchement FML.....	26 - 27 - 28 - 29
Robinet de branchement HUOT.....	14 - 15
Robinet de branchement ISIFLO.....	25
Robinet de branchement multi tours.....	30 - 31
Robinet de branchement SAINTE LIZAIGNE.....	19 - 20 - 21 - 23
Robinet de puisage à sphère.....	134
Robinet Polyvalve GF.....	159
Robinet Polyvalve PLASSON.....	164
Robinetts à flotteur - BAYARD.....	263
Robinetts à flotteur ATHENA - CSA.....	253
Robinetts vannes à obturateur UL/FM.....	220
Robinetts vannes assainissement.....	230
Robinetts vannes embouts PE 100 JAFAR.....	225
Robinetts vannes EURO 20® NEW PAM.....	223
Robinetts vannes industrie.....	230
Robinetts vannes INFINI-3 BAYARD.....	216

Robinets vannes INFINI-4 BAYARD.....	217
Robinets vannes INFINITY BAYARD.....	214 - 215
Robinets vannes JAFAR.....	224 - 225
Robinets vannes OCA®.....	216 - 218 - 219
Robinets vannes OPAP PREMIUM PLUS BAYARD.....	221
Robinets vannes papillon JAFAR.....	226 - 227
Robinets vannes papillon SOCLA.....	222
Robinetterie de compteur HUOT.....	122 - 123 - 124 - 125 - 126
Robinetterie de compteur ISIFLO.....	104 à 115
Robinetterie de compteur SAINTE LIZAIGNE.....	116 - 117 - 118 - 119 - 120 - 121
Rondelles assainissement TYTFAST® ELECTROSTEEL.....	301
Rondelles TYTON NBR «VI+» ELECTROSTEEL.....	301
Rondelles TYTON Vi + ELECTROSTEEL.....	143 - 147
Ruban P.T.F.E.....	290

## S

Sabot seul pour perçement sous pression HAWLE.....	30
Sangle inox pour sabot de branchement 3100 JAFAR.....	30
Sangle pour collier ZAK HAWLE.....	30
Selle de branchement de transition PLASSON.....	164
Selle de dérivation ALIAXIS.....	171
Solution de relève DIEHL Metering.....	92 - 93 - 94 - 95
Sondes pour aiguille - Vivax Metrotec.....	346
Souleveur magnétique.....	272
Soupape antibélier CLAPUSE BAYARD.....	317
Soupape antibélier DJET BAYARD.....	258
Soupape VRCA - CSA.....	254
Stabilisateur aval VRCD - CSA.....	254
Stabilisateur écoulement.....	98
Support tube allonge EURO 20.....	229
Supportage et fixation.....	183
Surverse à sceller.....	263
Système EAR DN 20 avec hydrophone intégré.....	23

## T

Tabernacle Iseo®.....	11
Tabernacle béton.....	11 - 16 - 22 - 33
Tabernacle polyester.....	11 - 16 - 22 - 33
Tabernacle polypropylène.....	11 - 16 - 22 - 33
Tabernacle Sainte Lizaigne.....	22
Tableau boulons - brides.....	192
Tampons de voirie inox.....	81
Té électrosoudable ALIAXIS.....	168
Té électrosoudable GF.....	157
Té électrosoudable PLASSON.....	162
Té emboîtement automatique complet tubulure à bride ISO PN10 ELECTROSTEEL.....	147
Té EXPRESS® complet tubulure à bride ISO PN10 ELECTROSTEEL.....	145
Té fonte pour PVC tubulure à bride.....	174
Té fonte tubulure à bride IZIFIT® pour PVC.....	176
Té laiton.....	133
Technologie SMART INSIDE.....	235
Télégestion de réseau SOFREL.....	332 - 333 - 334 - 335
Tés à bride orientables.....	189
Tés fonte assainissement ELECTROSTEEL.....	303 - 304
Tête de caméra pour vCam-5.....	347
Tête de chat.....	134
Tige de rallonge fonte.....	33
Tonneau ébavureur.....	281

Tourets PEHD PE 100.....	149
Traceurs de chantier fluo TP.....	274
Tronçonneuse canalisation.....	282
Tube allonge cloche.....	32 - 229
Tube allonge fonte.....	11 - 16 - 22 - 32 - 229
Tube allonge PVC.....	11 - 16 - 22 - 32 - 229
Tube allonge tabernacle.....	32
Tube allonge télescopique.....	32 - 229
Tube egeTherm High-T EGEPLAST.....	309
Tube inox.....	176
Tube PEHD PE 100 AEP.....	148 - 149 - 150 - 151 - 152 - 153 - 154 - 155
Tube PEHD PE 100 assainissement.....	306 - 307 - 308 - 309
Tube PEHD PE 100-RC AEP EGEPLAST.....	151 - 152 - 153 - 154 - 155
Tube PEHD PE 100-RC assainissement EGEPLAST.....	308 - 309
Tulipes de piquage T-FLEX® NORHAM.....	322
Tuyaux fonte AEP ELECTROSTEEL.....	140 - 141 - 142 - 143
Tuyaux fonte assainissement ELECTROSTEEL.....	294 à 301
Tuyaux pré-isolés ELECTROFRESH.....	142
Tuyaux PVC.....	172 - 173

## V

Vanne 1/4 tour.....	135
Vanne BAYARD.....	214 - 215 - 216 - 217 - 218 - 219 - 221
Vanne d'étang NORHAM.....	322
Vanne de contrôle automatique XLC - CSA.....	255
Vanne de régulation BAYARD.....	260 - 261 - 262
Vanne de régulation CLA-VAL.....	266
Vanne FRIALOC ALIAXIS.....	170
Vanne guillotine BAYARD.....	319
Vanne incendie.....	220
Vanne JAFAR.....	224 - 225 - 226 - 227
Vanne laiton.....	135
Vanne murale BAYARD.....	318
Vanne murale NORHAM.....	322 - 323
Vanne PAM.....	223
Vanne pelle d'étang.....	231
Ventouse assainissement BAYARD.....	315 - 316
Ventouse assainissement CSA.....	310 - 311 - 312 - 313 - 314
Ventouse BAYARD.....	256 - 257
Ventouse CSA.....	250 - 251 - 252
Verrouillage robinet avant compteur HUOT.....	124 - 125
Verrouillage robinet avant compteur ISIFLO.....	106 - 107 - 108
Verrouillage robinet avant compteur SAINTE LIZAIGNE.....	118 - 119
Visserie.....	192
Volant de manoeuvre.....	228
Volant poteau incendie.....	246





**Diamètre extérieur des canalisations**

DN	40	50	60	65	80	100	125	150	175	200	250 *	300 *	350	400	450	500	600
Feuille G6	56	66	77		98	118	144	170	196	222	274	326	378	429	480	532	635
Anneau fonte	60	70-74	84		104	125-135	152-165	178-190	201	239-240	281	331					
	Adr	48,3	54-57-60,3	70-73-76,1		82,5-88,9	108-114,3-127	133-139,7-141,3	159-168,3	193,7	219,1-244,5	273-298,5	333,9	355,6-368	406,4	457	508
PK-PE	40	50-63	63-75		90	110	125-140	160-180	180	200-225	250-280	315	355	400	450	500	630
Fibre ciment CL1015		66 (d110)	76 (d110/15)		96 (d110/15)	118 (d110/15)	145 (CL1015)	170 (d110 - 174 (d115))	199 (d115)	220 (d110) - 228 (d115/18HR)	280 (d115/18HR)	334 (d115/18HR)	390 (d115/18HR)	446 (d115/18HR)	502 (d115/18HR)	558 (d115/18HR)	
Fibre ciment CL2025HR	60 (d125)	74 (d125)	80 (d125HR)		100 (d125HR)	126 (d120/25HR)	149 (d120/25HR)	178 (d120/25HR-184 (d125))	207 (d120/25HR)	238 (d120/25HR)	292 (d120/25HR)	350 (d120/25HR)	410 (d120/25HR)	468 (d120/25HR)	526 (d120/25HR)	584 (d120/25HR)	
Fibre ciment CL30			84 (d130)		104 (d130)	130 (d130)	161 (d130)	192 (d130)	225 (d130)	246 (d130)	306 (d130)	366 (d130)					
Gris (charge normale / charge supérieure)							159	186		242/254	299/318	355/376		417/492	486/548	581/609	687/725
PKV (MOKAS)						131	159	168		220	272	324	376	401-427	478	501-530	616
Mécan 115A (PK41380 / 508N)												396/420		496/530		606/650	724/760

**Gabarit de perçage des brides fixes et mobiles**

ISO PN 10	40	50	60	65	80	100	125	150	175	200	250 *	300 *	350	400	450	500	600
Dimensions de raccordement	D																
	K																
	L																
Boulonnerie	Nombre	4	4	4	4	8	8	8	8	8	12	12	12	16	16	20	20
	Ø	M16	M16	M16	M16	M16	M16	M20	M20	M20	M20	M20	M24	M24	M24	M24	M27
	Longueur (mm) **	70	70	70	70	70	70	80	80	80	80	80	100	100	100	100	100
	Cité de serrage*	24	24	24	24	24	24	24	30	30	30	30	30	36	36	36	41
Dimensions de raccordement	D	40	50	60	65	80	100	125	150	175	200	250	300	350	400	450	500
	K																
	L																
Boulonnerie	Nombre	4	4	4	4	8	8	8	8	8	12	12	12	16	16	20	20
	Ø	M16	M16	M16	M16	M16	M16	M20	M20	M20	M20	M24	M24	M27	M27	M30	M33
	Longueur (mm) **	70	70	70	70	70	70	80	80	80	80	100	100	110	110	110	130
	Cité de serrage*	24	24	24	24	24	24	24	30	30	30	30	36	36	41	41	46
Dimensions de raccordement	D	40	50	60	65	80	100	125	150	175	200	250	300	350	400	450	500
	K																
	L																
Boulonnerie	Nombre	4	4	4	4	8	8	8	8	8	12	12	12	16	16	20	20
	Ø	M16	M16	M16	M16	M16	M16	M20	M20	M20	M20	M24	M24	M27	M27	M30	M33
	Longueur (mm) **	70	70	70	70	70	70	80	80	80	80	100	100	110	110	110	130
	Cité de serrage*	24	24	24	24	24	24	24	30	30	30	36	36	41	41	46	50
Dimensions de raccordement	D	40	50	60	65	80	100	125	150	175	200	250	300	350	400	450	500
	K																
	L																
Boulonnerie	Nombre	4	4	4	4	8	8	8	8	8	12	12	12	16	16	20	20
	Ø	M16	M16	M16	M16	M16	M16	M20	M20	M20	M20	M24	M24	M27	M27	M30	M33
	Longueur (mm) **	70	70	70	70	70	70	80	80	80	80	100	100	110	110	110	140
	Cité de serrage*	24	24	24	24	24	24	24	30	30	30	36	36	41	41	46	50
Dimensions de raccordement	D	40	50	60	65	80	100	125	150	175	200	250	300	350	400	450	500
	K																
	L																
Boulonnerie	Nombre	4	4	4	4	8	8	8	8	8	12	12	12	16	16	20	20
	Ø	M16	M16	M16	M16	M16	M16	M20	M20	M20	M20	M24	M24	M27	M27	M30	M33
	Longueur (mm) **	70	70	70	70	70	70	80	80	80	80	100	100	110	110	110	140
	Cité de serrage*	24	24	24	24	24	24	24	30	30	30	36	36	41	41	46	50
Dimensions de raccordement	D	40	50	60	65	80	100	125	150	175	200	250	300	350	400	450	500
	K																
	L																
Boulonnerie	Nombre	4	4	4	4	8	8	8	8	8	12	12	12	16	16	20	20
	Ø	M16	M16	M16	M16	M16	M16	M20	M20	M20	M20	M24	M24	M27	M27	M30	M33
	Longueur (mm) **	70	70	70	70	70	70	80	80	80	80	100	100	110	110	110	140
	Cité de serrage*	24	24	24	24	24	24	24	30	30	30	36	36	41	41	46	50
Dimensions de raccordement	D	40	50	60	65	80	100	125	150	175	200	250	300	350	400	450	500
	K																
	L																
Boulonnerie	Nombre	4	4	4	4	8	8	8	8	8	12	12	12	16	16	20	20
	Ø	M16	M16	M16	M16	M16	M16	M20	M20	M20	M20	M24	M24	M27	M27	M30	M33
	Longueur (mm) **	70	70	70	70	70	70	80	80	80	80	100	100	110	110	110	140
	Cité de serrage*	24	24	24	24	24	24	24	30	30	30	36	36	41	41	46	50

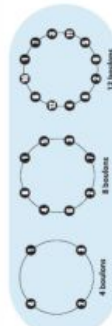
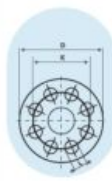

**Précision d'assemblage des brides**  
 M16-M20: Montage pour les brides ISO PN 10 et ISO PN 16.  
 M24-M33: Montage pour les brides, les vifs et les brides en configuration, selon les brides selon l'ordre indiqué dans le schéma ci-dessous en respectant le coupe de serrage préconisé ci-après.

**INFO TECHNIQUE:**  
 Nous préconisons l'utilisation de vis avec un filetage total en acier inoxydable.  
 Pour connaître les caractéristiques techniques des brides, veuillez consulter le site internet de Christaud.

\*\*\* Pour montage entre brides avec joint plat sans trou.

\*\* Longueur indicative dans le cas d'un montage classique entre brides. Le position doit s'assurer de la longueur totale de son montage pour définir parfaitement la longueur de la boulonnerie nécessaire.

\*\* Pour les brides en fonte ductile, la cote D est la même pour ISO PN 10 et ISO PN 16. 400 mm pour le Dn 250, 455 mm pour le Dn 300.

DONNEES A TITRE INFORMATIVES. NOTRE RESPONSABILITE NE PEUT ETRE ENGAGEE. VEUILLEZ VOUS REFERER AUX DONNEES DU FABRICANT POUR CHAQUE MONTAGE. DOCUMENT NON CONTRACTUEL. SOUS RESERVE D'ERREURS TYPOGRAPHIQUES OU DE MODIFICATIONS EVENTUELLES DU FABRICANT.





## Méthode d'assemblage



Nettoyez soigneusement le bout uni (jusqu'à la marque d'insertion maximum) et l'intérieur de l'emboîture pour garantir l'absence de toute pollution pouvant empêcher l'emboîtement correct des tuyaux.



Assurez-vous de la propreté du joint et donnez-lui une forme de cœur comme illustré ci-contre.



Comprimez la boucle jusqu'à ce que le joint soit inséré de manière uniforme dans la rainure prévue.



Pour faciliter l'insertion du joint dans les tuyaux et raccords supérieurs à DN 600, il est conseillé de former une deuxième boucle du côté opposé. Les deux petites boucles pourront alors facilement être insérées dans leur emplacement final.



Placez le joint bien dans la rainure. Vérifiez que la base du joint soit coincée dans la rainure comme illustré ci-contre.



Après avoir inséré le joint, appliquez un lubrifiant sur toute sa surface. Appliquez également une bonne couche de lubrifiant sur le bout uni du tuyau à insérer, pour faciliter l'emboîtement.



Remarque : n'utilisez en aucun cas des lubrifiants à base d'hydrocarbures. Centrez le bout uni dans l'emboîture et maintenez-le dans cette position. Si un équipement de levage a été utilisé pour placer le tuyau dans la tranchée, celui-ci doit également être utilisé pour faciliter le centrage du bout uni dans l'emboîture.

## Dimensions du chanfrein

DN	60	80	100	125	150	200	250	300	350	400	450	500	600
Diamètre extérieur (mm)	77	98	118	144	170	222	274	326	378	429	480	532	635
M (mm)	9	9-12	9-12	9-12	9-12	9-12	9-12	9-12	9-12	9-12	9-12	9-12	9-12
N (mm)	3	3	3	3	3	3	3	3	3	3	3	3	3

Une fois le chanfrein réalisé, il est obligatoire de supprimer toute bavure sur la zone la plus fine du chanfrein et ce de manière mécanique à l'aide d'une meuleuse munie d'un disque à ailettes ou de manière manuelle à l'aide d'une lime. Ceci permettant de créer un arrondi de rayon minimum de 3 mm évitant de détériorer le joint lors de l'assemblage.

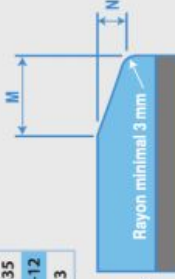

## Calcul des longueurs à verrouiller (en ml.)

DN	Coudé 1/4 - 90°		Coudé 1/8 - 45°		Coudé 1/16 - 22,5°		Coudé 1/32 - 11,25°		Plaque pleine, Tê					
	1 m	1,5 m	1 m	1,5 m	1 m	1,5 m	1 m	1,5 m	1 m	1,5 m				
80	4,5	3,1	2,3	2,8	1,9	1,5	1,6	1,1	0,8	0,6	0,5	5,7	3,9	3,0
100	5,4	3,7	2,8	3,4	2,3	1,8	1,9	1,3	1,0	0,7	0,5	6,9	4,7	3,6
125	6,6	4,5	3,4	4,1	2,8	2,1	2,3	1,6	1,2	0,8	0,6	8,4	5,7	4,4
150	7,7	5,3	4,0	4,8	3,3	2,5	2,7	1,8	1,4	1,0	0,7	9,8	6,7	5,1
200	9,9	6,8	5,2	6,1	4,2	3,2	3,4	2,4	1,8	1,3	1,0	12,6	8,7	6,6
250	12,0	8,3	6,4	7,5	5,2	4,0	4,2	2,9	2,2	1,5	1,2	15,3	10,6	8,1
300	14,1	9,8	7,5	8,7	6,1	4,7	4,9	3,4	2,6	1,8	1,4	17,9	12,5	9,6
350	16,0	11,2	8,6	9,9	7,0	5,4	5,6	3,9	3,0	2,1	1,6	20,3	14,3	11,0
400	17,9	12,6	9,7	11,1	7,8	6,0	6,2	4,4	3,4	2,3	1,8	22,8	16,0	12,4
450	19,7	14	10,8	12,3	8,7	6,7	6,9	4,9	3,8	2,6	2,0	25,1	17,8	13,8
500	21,5	15,3	11,9	13,4	9,5	7,4	7,5	5,3	4,1	4	2,8	27,4	19,5	15,1
600	25,0	17,9	14	15,5	11,1	8,7	8,7	6,2	4,9	4,6	3,3	31,8	22,8	17,8

Longueurs à verrouiller pour un sol avec une tenue mécanique moyenne et une pression d'épreuve de 10 bar. Terrain moyen aux propriétés mécaniques suivantes : Frottement interne :  $\Phi = 30^\circ$ ; Résistance :  $\sigma = 0,6 \text{ daN/cm}^2$ ; Masse volumique :  $\gamma = 2 \text{ t/m}^3$  et absence de nappe phréatique.

## Profondeur d'emboîtement

DN	80	100	125	150	200	250	300	350	400	450	500	600
X (mm)	64	64	64	64	72	77	82	82	87	87	92	97
Y (mm)	87	87	87	87	95	100	105	105	110	110	115	120

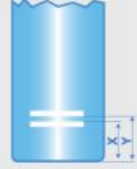

## Procédure essai de pression

### Préparation de l'essai

Il est préférable d'effectuer la mise en pression de la canalisation en laissant les joints découverts pour contrôler leur étanchéité.



Obturer les extrémités du tronçon concerné avec des plaques pleines équipées de robinets, pour le remplissage et l'évacuation d'air.



Évaluer les efforts hydrauliques développés sur les extrémités de la conduite et mettre en place un système de butées correctement dimensionnées.

### Mise en eau

- Vérifier l'efficacité des ventouses
- Remplir progressivement la conduite par le point bas
- Purger l'air aux divers points hauts du tronçon
- Utiliser les robinets-variantes de vidange pour vérifier l'arrivée progressive de l'eau. Dans la mesure du possible, laisser 24 h la canalisation en eau

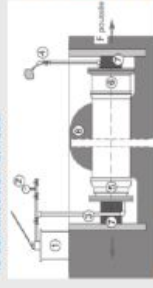

- Légende du dessin :
- 1 - Pompe d'épreuve
  - 2 - Manomètre
  - 3 - Reclouement de la pompe
  - 4 - Pointe d'arrêt
  - 5 - Plaque extrémité basse
  - 6 - Plaque extrémité haute
  - 7 - Système de butée
  - 8 - Canal de terre

### Test de pression

- La canalisation étant totalement remplie, monter lentement en pression jusqu'au niveau de pression d'épreuve prescrit
- Surveiller en permanence les butées
- Appliquer les critères de contrôle définis.
- La pression d'essai ne doit pas diminuer de plus de 0,2 bar lorsqu'elle est maintenue (30 mn selon Fascicule 71, 1 h selon norme EN 805)
- Vidanger la canalisation, enlever les équipements d'essais, connecter le tronçon
- Rincer correctement pour éliminer les corps étrangers éventuellement piégés au moment de la pose
- Désinfecter avant la mise en service

## → Tuyaux : DE des différents matériaux par DN

DN	DE(Ø) : extérieur (mm)					
	mm	Pouce	Ancienne fonte	Fonte GS	Acier	PVC-PE
40	1" 1/2	60	57	48,3	40	60 (cl25)
		70	66	54	50	66 (cl10)
50	2"	74		57	63	74 (cl25)
				60,3		
60/65	2" 1/4	84	77	70	63	76 (cl10/15)
				73	75	80 (cl25HR)
80	2" 1/2			76,1		84 (cl30)
				82,5		
80	3"	104	98	88,9	90	96 (cl10/15)
				101,6		100 (cl25HR)
100	4"					104 (cl30)
		125	118	108	110	118 (cl10/15)
100	4"	135		114,3		124 (cl20/25HR)
				127		130 (cl30)
125	5"	152	144	133	125	145 (cl10/15)
		165		139,7	140	149 (cl20/25HR)
150	6"			141,3		161 (cl30)
		178	170	159	160	170 (cl10)
150	6"	190		165,1	180	174 (cl15)
				168,3		178 (cl20/25HR)
175	7"			177,8		184 (cl25)
		201	196	193,7	180	199 (cl15)
200	8"					207 (cl20/25HR)
						225 (cl30)
200	8"	229	222	219,1	200	220 (cl10)
		240		244,5	225	228 (cl15/18HR)
250	10"					238 (cl20/25HR)
						246 (cl30)
250	10"	281	274	273	250	280 (cl15/18HR)
				298,5	280	292 (cl20/25HR)
300	12"					306 (cl30)
		331	326	323,9	315	334 (cl15/18HR)
350	14"					350 (cl20/25HR)
						368 (cl30)
400	16"		378	355,6	355	390 (cl15/18HR)
				368		410 (cl20/25HR)
450	18"		429	406,4	400	446 (cl15/18HR)
				419		468 (cl20/25HR)
500	20"		480	457	450	502 (cl15/18HR)
						XX (cl20/25HR)
600	24"		532	508	500	558 (cl15/18HR)
						XX (cl20/25HR)
			635	610	560	
				660,4	630	

\* Valeur du diamètre de la partie usinée.

## → Tableau de correspondance : DN, pouces, mm.

DN	8	10	15	20	25	32	40	50	65	80	100
<b>MM</b>	8/13	12/17	15/21	20/27	26/34	33/42	40/49	50/60	66/76	80/88	102/114
<b>Pouce</b>	1/4"	3/8"	1/2"	3/4"	1"	1" 1/4	1" 1/2	2"	2" 1/2	3"	4"





## Agences de proximité

01	BOURG EN BRESSE	Début 2023	bourg en bresse@christaud.com
05	GAP	04 92 50 18 40	gap@christaud.com
07	AUBENAS	04 75 36 81 94	valence@christaud.com
25	ETUPES	03 81 30 08 65	etupes@christaud.com
25	DANNEMARIE SUR CRÊTE	03 81 57 50 50	besancon@christaud.com
26	VALENCE	04 75 78 26 05	valence@christaud.com
33	AMBARES ET LAGRAVE	05 56 30 82 70	aquitaine@christaud.com
38	BOURGOIN JALLIEU	04 37 03 47 00	bourgoin@christaud.com
38	ECHIROLLES	04 76 33 62 62	grenoble@christaud.com
38	ECHIROLLES industrie	04 76 33 62 60	industrie@christaud.com
42	LA TALAUDIÈRE	04 77 12 53 99	taladiere@christaud.com
43	LE PUY EN VELAY	04 71 04 69 20	le puy@christaud.com
47	CASTELCULIER	05 53 66 66 44	castelculier@christaud.com
51	REIMS	03 26 02 31 41	reims@christaud.com
57	WOUSTVILLER	03 87 28 55 55	woustviller@christaud.com
62	LENS	03 21 70 01 10	lens@christaud.com
63	CLERMONT FERRAND	04 73 61 01 09	clermont@christaud.com
67	HAGUENAU	03 67 70 74 40	haguenu@christaud.com
67	FEGERSHEIM	03 67 70 74 42	fegersheim@christaud.com
68	RICHWILLER	03 67 70 74 44	richwiller@christaud.com
69	MEYZIEU	04 78 23 13 70	lyon@christaud.com
73	ALBERTVILLE	04 79 32 33 97	savoies@christaud.com
73	CHAMBERY	04 79 63 79 30	savoies@christaud.com
74	CLUSES	04 50 93 20 30	savoies@christaud.com
77	LAGNY SUR MARNE	01 60 03 34 64	lagny@christaud.com



14	CAEN	02 31 52 05 20	caen@billmat.fr
14	VIRE	02 31 66 36 63	vire@billmat.fr
22	GUINGAMP	02 96 54 54 50	guingamp@billmat.fr
35	RENNES	02 23 27 07 10	rennes@billmat.fr
37	TOURS	02 47 48 46 00	tours@billmat.fr
50	COUTANCES	02 33 19 40 40	coutances@billmat.fr
76	ROUEN	02 32 19 07 00	rouen@billmat.fr